

# Catálogo edición

# 27

**Guía de equipamiento  
de baño y ayudas  
técnicas a la movilidad  
para colectividades**

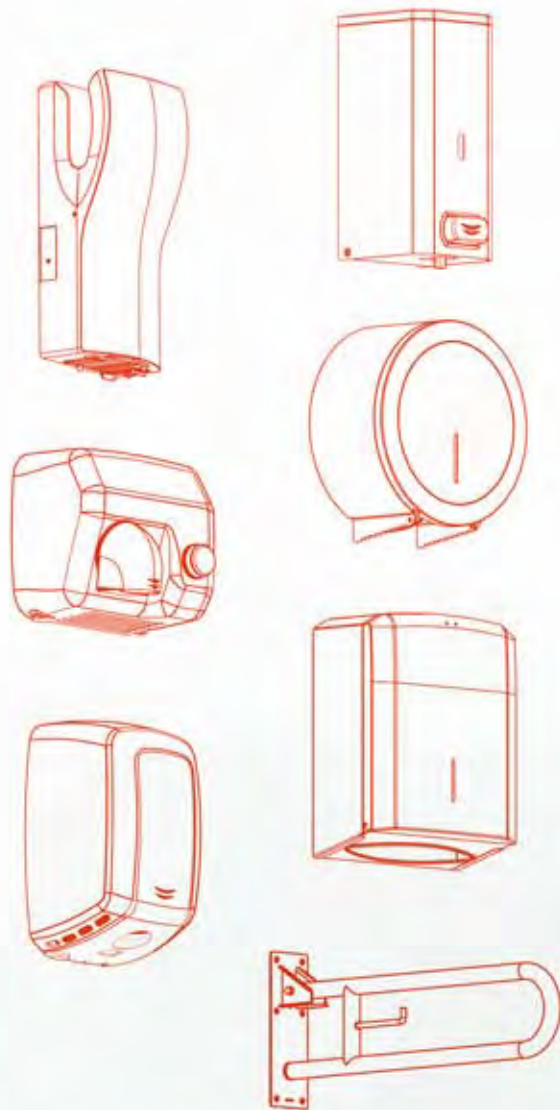

**“Nuestro objetivo es ofrecer soluciones integrales que cubran todas las necesidades de nuestros clientes, en materia de equipamiento de baño, mediante productos con un diseño innovador y de altas prestaciones”.**

# Más de 45 años ofreciendo soluciones para el equipamiento de baño

1974



Inicio de la actividad comercial

1975



Apertura delegación en Madrid

1985



Empieza la fabricación de la Saniflow® E-85

2003



Primeros pasos de Saniflow® Corp. (EE. UU.)

2006



Nuevo centro logístico y planta de montaje en Barcelona

2009



Distribuidor  
de Ponte Giulio®  
para España

2012



Lanzamiento de la  
secadora de manos  
Dualflow® Plus con  
tecnología "hands-in"

2014



Distribuidor de  
Bradley® para España

2016



Se empiezan a  
comercializar los cambia  
pañales de Med Clinics

2018



Distribuidor  
lavajos Krusman  
para España

2019



Secadoras de manos  
Sin escobillas  
CERO mantenimiento

2020



Unidades de lavado  
y secado "All-in-One"

# Fabricando el futuro del baño colectivo



## Innovación

Departamento propio de I+D+I, formado por ingenieros altamente cualificados y por un laboratorio de ensayos donde los productos son testados. Estos recursos permiten a Mediclinics diseñar y desarrollar nuevos productos e industrializarlos.



## Producción

Disponemos de líneas de fabricación flexibles, modernas y eficaces, donde personal capacitado y formado se encarga de fabricar nuestros productos con una excelente calidad.



## Calidad

El departamento de Gestión de la Calidad de Mediclinics, formado por profesionales expertos y altamente cualificados, es el responsable de garantizar la calidad de todos nuestros productos. Además, todos nuestros procesos están certificados de conformidad con la norma internacional de calidad EN ISO 9001.



## Atención al cliente

Nuestro equipo comercial y de atención al cliente profesional, resolutivo y altamente cualificado garantiza un servicio único a todos los clientes, dando solución a todas sus necesidades y problemas.



## Logística

Disponemos de un almacén central de más de 6.000 m<sup>2</sup> dotado con los más modernos medios de manutención y sistemas de almacenaje que garantizan unos procesos de preparación, empaquetado y expedición de pedidos rápidos y eficaces.



## Certificaciones

Nuestros productos cumplen con las más exigentes normas de seguridad y calidad del mercado. Mediclinics garantiza la calidad y la seguridad de sus productos a través de laboratorios externos como VDE (Verband der Elektrotechnik und Elektronik), TÜV Rheinland y UL (Underwriters Laboratories).

# Referencias

## NORTE

- Aeropuerto de Santander, Cantabria
- Teatro Kursaal, San Sebastián
- Estadio de fútbol San Mamés, Bilbao
- Museo Guggenheim, Bilbao
- Hospital Universitario Central de Asturias, Oviedo
- Ciudad de la Cultura de Galicia, Santiago de Compostela
- Palacio Deportes de la Rioja, Logroño

## PORTUGAL

- ANA Aeropuertos de Portugal
- Estadio de fútbol José Alvalade, Lisboa
- Centro comercial Dolce Vita, Coimbra
- Hotel Epic Sana, Lisboa
- Sede Trienal Arquitectura, Lisboa
- Montebelo Vista Alegre Hotel, Ilhavo
- Siderurgia Nacional SA, Seixal
- Pingo Doce, Supermercados
- Volkswagen Autoeuropa, Setúbal
- Continental Mabor-Pneus, Lousado



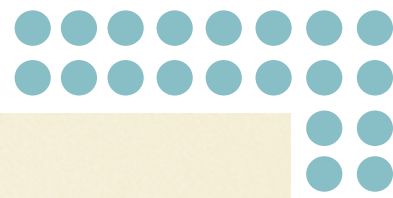

## CENTRO

- Aeropuerto Adolfo Suárez-Barajas, Madrid
- Estadio de fútbol Santiago Bernabeu, Madrid
- Teatro Real, Madrid
- Museo del Prado, Madrid
- Museo de la Evolución Humana, Burgos
- Hospital de León
- Universidad Castilla La Mancha, Ciudad Real
- Cuatro Torres Business Área, Madrid
- Cortes de Castilla y León, Valladolid
- Universidad de Salamanca, Salamanca
- Hotel Husa Don Manuel, Cáceres
- Palacio de Justicia de Mérida
- Edificio 112 Extremadura, Mérida

## NORDESTE

- Aeropuerto del Prat, Barcelona
- Aeropuerto Altet Alicante, Elche
- Ciudad de las Artes y las Ciencias, Valencia
- Sagrada Familia y La Pedrera, Barcelona
- Sede Corporativa Iberdrola, Barcelona
- Estadio de fútbol Camp Nou, Barcelona
- Estación AVE Delicias, Zaragoza
- Aquarium Palma de Mallorca
- Port Aventura, Salou
- Hospital Duran i Reinalts, Barcelona
- C.C. Puerto Venecia, Zaragoza
- L'Alqueria del Basket, Valencia
- C.C. Finestrelles Shopping Centre, Barcelona

## SUR

- Aeropuerto de Sevilla
- Campus Palmas Altas de Abengoa, Sevilla
- Alhambra, Granada
- Museo Picasso, Málaga
- Hospital de Cartagena, Murcia
- Palacio de Congresos Tenerife Sur
- Palacio de Congresos de Águilas, Murcia

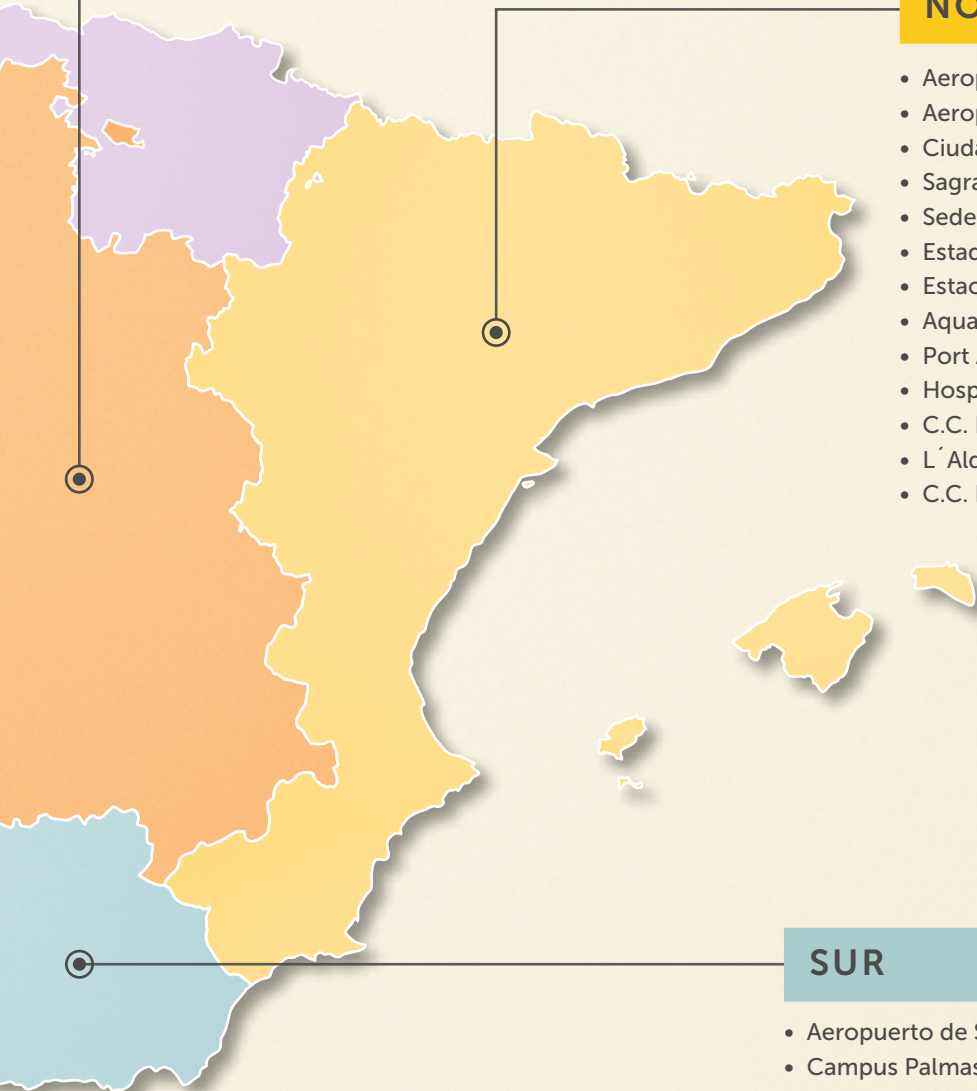























VENICE  
SIMPLON  
ORIENT-EXPRESS











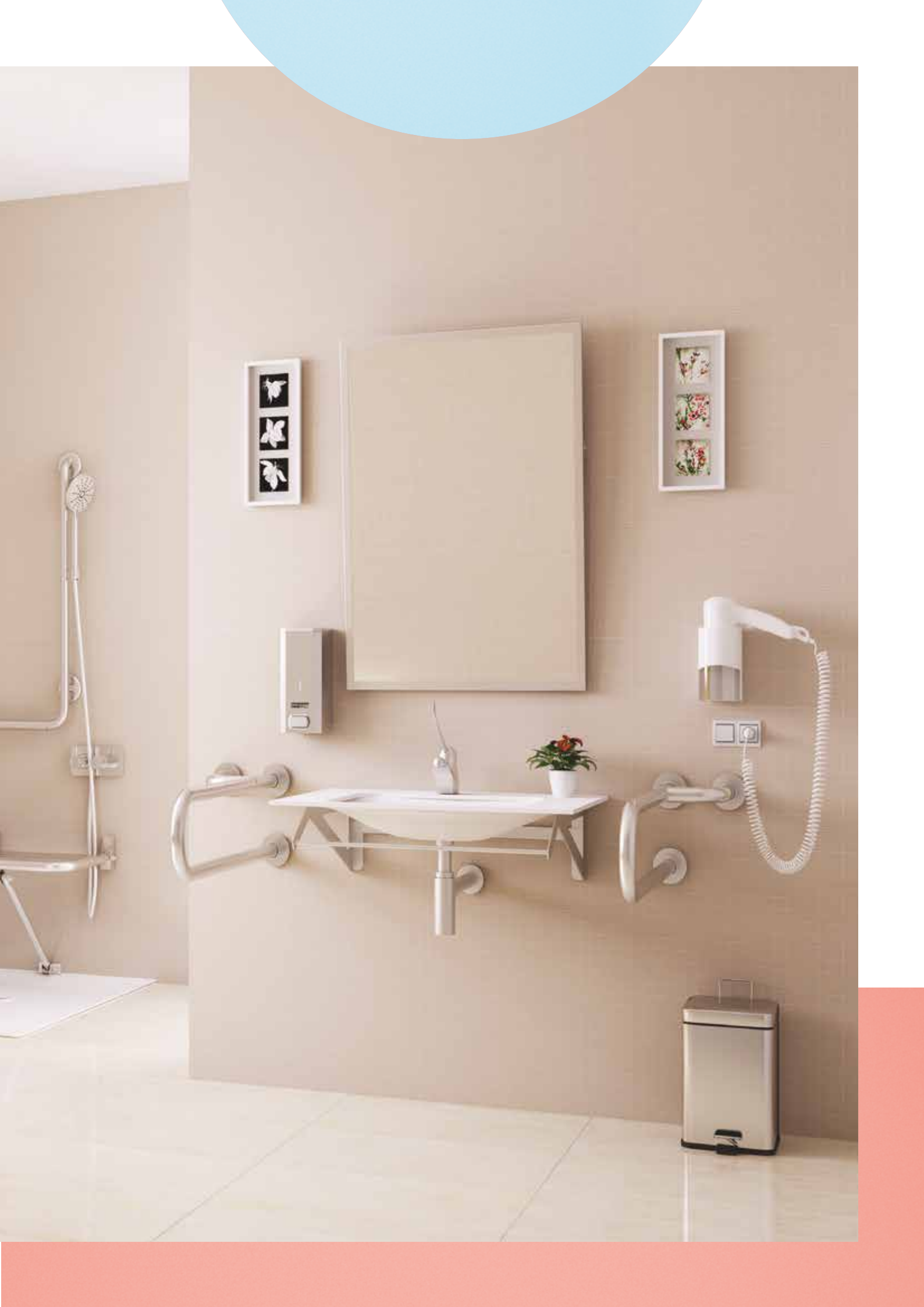

# ÍNDICE

24  
71

SECADORES DE MANOS

110  
129

DISPENSADORES DE PAPEL HIGIÉNICO

172  
199

ACCESORIOS DE BAÑO

272  
283

SANITARIOS DE ACERO INOXIDABLE



72  
77

UNIDADES DE LAVADO Y SECADO

130  
143

DISPENSADORES DE PAPEL TOALLA

200  
203

SEÑALÉTICA

284  
291

FUENTES Y SURTIDORES DE AGUA



78  
87

SECADORES DE CABELLO

144  
161

PAPELERAS Y OTROS CONTENEDORES

204  
259

BARRAS DE APOYO Y OTRAS AYUDAS TÉCNICAS PARA LA MOVILIDAD

292  
299

LAVAOJOS Y DUCHAS DE EMERGENCIA



88  
109

DISPENSADORES DE JABÓN

162  
171

UNIDADES COMBINADAS

260  
265

BAÑO INFANTIL

300  
317

ANEXOS

266  
271

CAMBIA PAÑALES



318  
336

LISTA DE PRODUCTOS

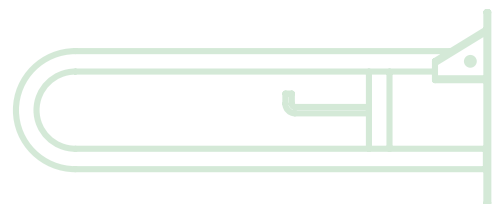
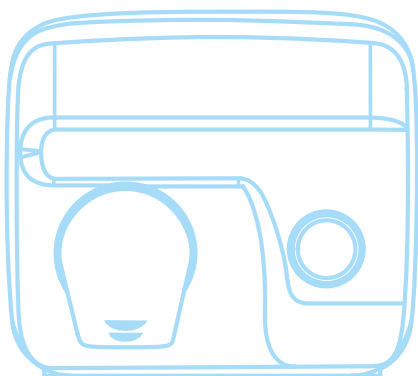

<b>SECADORES DE MANOS</b>	Dualflow® plus Machflow® Speedflow® Saniflow® Mediflow®	30-35 36-41 42-45 48-53 54-57	Optima® Juniorplus® Smartflow® Tablas comparativas secadores de manos Mediclinics	60-61 62-63 64-65 66-71
<b>UNIDADES DE LAVADO Y SECADO</b>	Secador de manos + dosificador de jabón y grifo Secador de manos + dosificador jabón + grifo			75 76
<b>SECADORES DE CABELLO</b>	Uso colectivo Uso individual Tabla			81-82 83-85 86-87
<b>DISPENSADORES DE JABÓN</b>	Automático Manual Tabla			91-94 95-107 108-109
<b>DISPENSADORES DE PAPEL HIGIÉNICO</b>	Industrial Estándar Otros Tabla			113-118 119-122 123-127 128-129
<b>DISPENSADORES PAPEL TOALLA</b>	Toalla plegada C/Z Rollo Bobina Tabla			133-136 137-139 140-141 142-143
<b>PAPELERAS Y OTROS CONTENEDORES</b>	Papeleras Contenedores de higiene femenina Cubos a pedal Tabla			147-153 154-155 156-157 158-161
<b>UNIDADES COMBINADAS</b>	Dispensador papel toalla + secador de manos + papeleras Dispensador de papel toalla + papeleras Dispensador rollo papel + papeleras manual Dispensador de papel toalla + dosificador de jabón líquido Tabla			165 166-167 168 169 170-171
<b>ACCESORIOS DE BAÑO</b>	Serie Aura Serie Harmonía Serie Medinox Serie Medisteel Serie Medicolor Serie Medicrom Tabla			175-177 178-180 181-185 186-191 192-193 194-197 198
<b>SEÑALÉTICA</b>	Señalética			203
<b>BARRAS DE APOYO Y OTRAS AYUDAS TÉCNICAS PARA LA MOVILIDAD</b>	Serie Medinox: inox acabado negro/blanco Serie Medinox: inox acabado brillante/ satinado Serie Paint: rilsan blanco Serie Tubocolor: nylon/vinilo blanco Serie Urban People: nylon/vinilo blanco Serie Prestigio: inox/cromado Apoyabrazos	207-209 210-218 219-222 223-227 228-232 233-234 235-237	Tabla barras de apoyo Asientos de ducha/bañera Espejos Lavamanos- platos ducha Inodoros Asientos elevadores Tabla otras ayudas técnicas	238-239 240-247 248-249 250-251 252-256 258 259
<b>BAÑO INFANTIL</b>	Baño Infantil			262-265
<b>CAMBIA PAÑALES</b>	Cambia pañales horizontales Cambia pañales verticales			270 271
<b>SANITARIOS DE ACERO INOXIDABLE</b>	Lavamanos Platos de ducha Urinaris Inodoros-Placa turca Tabla			275-278 279 280 281-282 283
<b>FUENTES Y SURTIDORES DE AGUA</b>	Fuentes de agua fría Surtidores Tabla			287-288 289-290 291
<b>LAVAOJOS Y DUCHAS DE EMERGENCIA</b>	Lavaojos/Lavacara Duchas + lavaojos	295-296 297	Ducha a pared Tabla	298 299
<b>ANEXOS</b>	Proyecto BIM Referencias Ejemplos de instalación Altura instalación recomendada Tabla productos empotrables	302-303 304-305 306-307 308 309	Consejos de limpieza del acero inox Publicidad en punto de venta Certificaciones Guía de colores Delegaciones Condiciones generales de venta	310 311 312-313 314-315 316 317
<b>ÍNDICE DE PRODUCTOS</b>	Lista de productos con precios			318-336





01

Cuidamos  
tus manos

**SECADORES DE MANOS**



# NUESTRA GAMA DE SECADORES DE MANOS

## SEGUROS, HIGIÉNICOS Y SOSTENIBLES

Además de ofrecer productos de una calidad y una seguridad insuperables, junto con un servicio de atención al cliente sin competencia, desde Mediclinics nos esforzamos día a día por ser una empresa que abandere el camino de la higiene y el cuidado del medio ambiente. Nos centramos en la salud, la sostenibilidad, la minimización de residuos y la reducción de costes como parte de nuestros principios fundamentales.

Nuestra amplia gama de secadores de manos eléctricos es inigualable y estamos orgullosos de poder ofrecer a todos nuestros clientes esta amplia oferta de secadores de manos de alta calidad. Desde secadores de manos de última generación que incorporan medios filtrantes HEPA y motores sin escobillas ("brushless"), pasando por los secadores de manos más clásicos, como nuestro emblemático Saniflow, hasta los secadores económicos, pero no por ello exentos de calidad y seguridad.

## LA VENTAJA DE LA ALTA VELOCIDAD

Los secadores de manos de alta velocidad se han convertido en el referente del mercado en cuanto a soluciones para el secado de las manos se refiere. Con un secado más rápido que los modelos tradicionales, estas máquinas consiguen un alto nivel de satisfacción del usuario que las utiliza. Extremadamente eficientes en cuanto a consumo energético, consiguen una significativa reducción de costes de operación, mejoran el rendimiento de la sostenibilidad del edificio y reducen los niveles de emisiones de CO<sub>2</sub> a la atmósfera.

## LA VENTAJA DE LAS MÁQUINAS TRADICIONALES

Los secadores de manos tradicionales son una perfecta opción para emplazamientos donde se requieren niveles bajos de ruido, como por ejemplo bibliotecas, teatros, cines, etc. y también en situaciones donde se puedan producir actos de vandalismo. En este último caso la robustez y la durabilidad de estos secadores de manos es ideal. Estos secadores de manos siguen siendo, por tanto, una buena solución en muchos casos, por lo que Mediclinics también ofrece una de las mejores gamas del mercado de este tipo de secadores.

## NUESTRA GAMA

En la actualidad Mediclinics, fruto de su innovación continua, dispone de tres gamas de secadores de manos, subdivididas en nueve familias, disponibles en distintos acabados y con diferentes niveles de eficiencia, lo que permite ofrecer una amplia variedad de soluciones para el secado de las manos, bien sea desde una perspectiva más tradicional o a través de una perspectiva eco-rápida.



## Secadores de manos de última generación

- ✓ Ecológicos y sostenibles
- ✓ Frecuencia de paso muy alta
- ✓ Alta velocidad
- ✓ Ahorro energético

Tiempo secado:

**10-15**  
segundos



dualflow® plus  
machflow®  
machflow® plus  
speedflow® plus

## Secadores de manos de alta durabilidad

- ✓ Frecuencia de paso alta
- ✓ Larga duración
- ✓ Bajo nivel sonoro

Tiempo secado:

**20-29**  
segundos



saniflow®  
mediflow®

## Secadores de manos económicos

- ✓ Frecuencia de paso media/baja
- ✓ Bajo nivel sonoro
- ✓ Relación calidad-precio muy competitiva

Tiempo secado:

**30-38**  
segundos



optima®  
juniorplus®  
smartflow®

# GAMA ECO-RÁPIDA

**Secadores de manos más higiénicos,  
más sostenibles, secan mucho más rápido  
y todo ello sin apenas mantenimiento.**

## HIGIENE

Los medios filtrantes HEPA, la tecnología "Ion Hygienic" y la protección antimicrobiana BioCote® hacen de la gama Eco-Rápida una de las familias de secadores de manos más higiénicas del mercado.

- El medio filtrante HEPA filtra las partículas sólidas en suspensión y mejora notablemente la calidad del aire. El filtro atrapa la mayoría de las micropartículas en el aire, como polen, ácaros del polvo, moho, humo de tabaco e incluso virus y bacterias. Gracias a su alta eficiencia de filtrado, la presencia de alérgenos y partículas en el aire del baño se reduce notablemente, lo que mejora la pureza del aire.
- La tecnología "Ion Hygienic" consiste en un ionizador que limpia y purifica el aire. Utiliza aniones (partículas con carga eléctrica negativa) para eliminar el polvo, las bacterias u otros alérgenos del aire para que sea más saludable y puro.
- La tecnología BioCote®, basada en iones plata, es un aditivo que se incorpora en el mismo momento de la fabricación de los componentes de la máquina que están en contacto directo con el agua y proporciona una protección antimicrobiana para toda la vida. El ingrediente activo en la superficie de un material tratado con un aditivo BioCote® se adhiere a los microorganismos que entran en contacto directo con dicha superficie, inhibiendo su función reproductiva. Al no poder reproducirse, los microbios desaparecen gradualmente de la superficie del secador de manos.

## CUIDADO DEL MEDIO AMBIENTE

El nivel de emisiones de CO<sub>2</sub> a la atmósfera de un secador de manos tradicional es de aproximadamente 4,5 g de CO<sub>2</sub> por ciclo de secado. Los niveles de emisión de CO<sub>2</sub> de la Dualflow® Plus, Machflow® Plus o Speedflow® Plus son aproximadamente de 0,8 g de CO<sub>2</sub> por ciclo de secado. Son, seguramente, uno de los niveles de emisión de CO<sub>2</sub> más bajos del mercado.

Nuestra certificación "Blue Angel", una etiqueta ambiental otorgada por el Gobierno

Federal de Alemania para la protección de las personas y el medio ambiente, demuestra que nuestra gama de secadores de manos Eco-Rápida cuida del medio ambiente. Asegura que nuestros secadores de manos consumen poca energía, secan las manos en muy poco tiempo, son robustos, seguros y están diseñados con materiales reciclables y que no contienen materiales que puedan dañar el medio ambiente o a las personas.

## AHORRO ENERGÉTICO

Los secadores de manos de la gama Eco-Rápida de Mediclinics son energéticamente muy eficientes, ya que su consumo es muy bajo y además se puede regular. La reducción en el consumo de energía eléctrica puede variar entre un 80 % y un 90 %, respecto a los secadores de manos tradicionales.

## TIEMPOS DE SECADO DE LAS MANOS ULTRA RÁPIDOS

El tiempo de secado habitual de los secadores de manos tradicionales es de más de 30 segundos. Los secadores de manos Dualflow® Plus, Machflow® Plus y Speedflow® Plus solo necesitan entre 8 y 15 segundos para secar las manos, ofreciendo, por tanto, unos tiempos de secado entre 3 y 4 veces superiores a un secador de manos tradicional.

## SIN NECESIDAD DE MANTENIMIENTO

La inclusión de motores sin escobillas (motores "brushless") en la gama Eco-Rápida permite alargar la vida útil de estos secadores de manos. Los motores sin escobillas también se conocen popularmente como "motores sin mantenimiento" porque no hay que reemplazar las escobillas del motor y, por esa razón, casi no requieren mantenimiento.

Los motores sin escobillas son increíblemente eficientes desde el punto de vista energético. Con este tipo de motores se consigue secar las manos muy rápidamente y a un coste económico muy bajo. Otro beneficio de los motores sin escobillas es que su nivel de ruido, cuando el secador de manos está en funcionamiento, es relativamente bajo.



Posiblemente el secador de manos de nueva generación más higiénico y sostenible del mercado. Rápido, potente, eficiente, sin apenas mantenimiento y, sobre todo, seguro.

## DUALFLOW® PLUS

- » Medio filtrante HEPA que filtra las partículas sólidas en suspensión y mejora notablemente la calidad del aire.
- » Protección antibacteriana Biocote.
- » Inhibe el crecimiento de las bacterias que causan mal olor y manchas.
- » Ionizador que ayuda a limpiar y purificar el aire (opcional).
- » Tiempo de secado ultrarrápido (8-15 segundos).
- » Bajo consumo energético (1,8 - 4,2 W/h por ciclo de secado).
- » Motor sin escobillas, de potencia ajustable, con una gran vida útil que no necesita mantenimiento (solo modelos M24A/B/CS).
- » Nivel de emisiones de CO<sub>2</sub> muy bajo.
- » Nivel sonoro más bajo de su categoría (62-72 dBA).
- » Velocidad del motor ajustable a través de un potenciómetro.
- » Depósito de agua extraíble para su limpieza y desinfección.
- » Conexión al desagüe principal de la instalación (opcional).
- » Interruptor para conectar y desconectar fácilmente la resistencia calefactora.





# DUALFLOW® PLUS

## El secador de manos de nueva generación

Dualflow® Plus es probablemente el secador de manos del tipo "hands-in" más ecológico del mercado. Con un diseño elegante, este secador de manos ofrece un uso seguro, rápido y económico en cualquier baño colectivo. Dualflow® Plus ofrece grandes prestaciones a un precio muy competitivo.



seca las manos en **10-15 segundos**



**Medio filtrante HEPA**  
Evita la dispersión de un amplio espectro de partículas por el aire



**BioCote®**  
Tecnología antimicrobiana incorporada en el plástico para proteger las superficies del secador que están en contacto directo con el agua



**Ionizador**  
Contribuye a limpiar y purificar el aire



**4 salidas de aire**  
Para un secado de manos mucho más rápido



**Recoge aguas**  
Recoge el agua de las manos, sin acumulación peligrosa de agua en el suelo



**Conexión al desagüe**  
Primer secador de manos con conexión directa al desagüe (opcional)



**Depósito de agua extraíble**  
Con válvula externa para un vaciado más sencillo



**LEDs luminosos frontales**  
Para un diagnóstico rápido del estado del secador



**Motor sin escobillas**  
Extremadamente duradero y sin mantenimiento



Más de un **80%** de ahorro en el consumo de energía en comparación con los secamanos tradicionales



**95%** de ahorro respecto al consumo de papel



Reducción del **85%** de las emisiones de CO<sub>2</sub> respecto del consumo de papel

**Velocidad de motor regulable**  
El consumo de energía, el nivel de ruido y el tiempo de secado son regulables



**Resistencia calefactora**  
Para un máximo confort y una mejor experiencia de secado



**Interruptor para la resistencia**  
Permite activar/desactivar la resistencia calefactora



**Bolitas ambientadoras Ref. RCFB001**  
Aromatizan y desodorizan el ambiente a través de su suave fragancia (opcional)



**Disponible en los 3 acabados más populares**  
Blanco, negro o satinado





# Motor SIN escobillas (Brushless)

VS.

# Motor CON escobillas

## ¿CUÁLES SON LAS DIFERENCIAS?

A medida que el mercado se aleja de los motores CON escobillas y tiende hacia los motores SIN escobillas, sigue siendo imperativo sopesar las opciones de ambos para encontrar la mejor opción para su aplicación.

### PIEZAS ESENCIALES DE AMBOS MOTORES

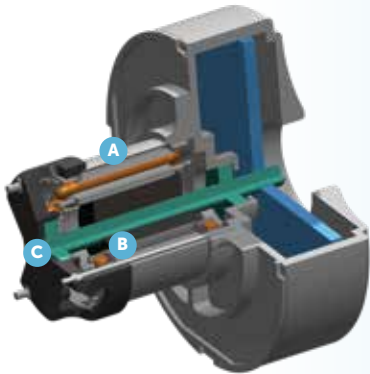

- A Estátor:** estructura exterior que no rota y que contiene los devanados eléctricos
- B Rotor:** pieza giratoria que contiene los imanes fijos
- C Imanes:** giran sin resistencia alrededor del estátor como consecuencia del flujo magnético generado

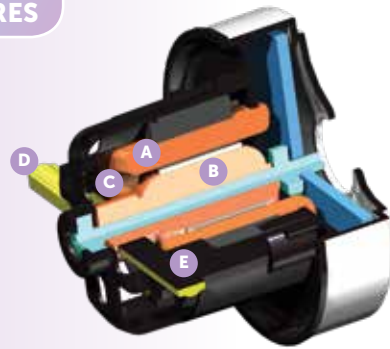

- A Estátor:** estructura exterior que no rota y que contiene los devanados eléctricos
- B Rotor:** pieza giratoria que contiene los devanados eléctricos
- C Conmutador:** transmite energía eléctrica al rotor
- D Porta escobillas:** contiene las escobillas
- E Escobillas:** presionan el conmutador haciendo contacto y permitiendo, así, el paso de la electricidad.



**Hecho científico:** los motores sin escobillas fueron **inventados por Werner Von Siemens en 1880**

**Hecho científico:** los motores de corriente continua con escobillas **han sido los más usados en los últimos**

**100 AÑOS**

### DIFERENCIAS PRINCIPALES ENTRE AMBOS MOTORES



Utilizan un **SISTEMA ELECTRÓNICO** para controlar la corriente eléctrica



No necesitan mantenimiento



Sin rozamientos internos ni desgaste de piezas

↑  
**VIDA ÚTIL**  
más larga



**DISEÑO** más complejo      **CONTROL** más complicado



↓  
**FRICCIÓN**

↓  
**PERDIDA DE CALOR**

↑  
**EFICIENCIA**



Ratio torque-tamaño motor mucho mayor



Necesitan un **SISTEMA MECÁNICO** para controlar la corriente eléctrica

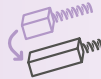

Las escobillas deben ser cambiadas periódicamente



Rozamiento de las escobillas con el conmutador

↓  
**VIDA ÚTIL**  
más corta



**DISEÑO** más simple

**CONTROL** mucho más fácil



↑  
**FRICCIÓN**

↑  
**PERDIDA DE CALOR**

↓  
**EFICIENCIA**

**Hecho científico:** la funcionalidad de los motores con y sin escobillas se explican por la **LEY DE LA INDUCCIÓN DE FARADAY (1831)** que predijo cómo los campos magnéticos reaccionan al paso de la corriente eléctrica

$$\mathcal{E} = IR$$



$$\Phi_B = BA \cos \theta$$

$$\Sigma = \frac{-N \Delta \Phi_B}{\Delta t}$$

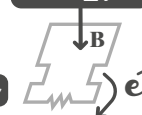

# Secadores de manos

ACCIONAMIENTO POR SENSOR  
dualflow<sup>®</sup> plus



NUEVO

**M24A**

**M24A-I**

Con ionizador

**M24A-DES**

Con conexión a desagüe principal

**M24A-DES-I**

Con conexión a desagüe principal e ionizador

MATERIAL: ABS  
ACABADO: blanco



NUEVO

**M24AB**

**M24AB-I**

Con ionizador

**M24AB-DES**

Con conexión a desagüe principal

**M24AB-DES-I**

Con conexión a desagüe principal e ionizador

MATERIAL: ABS  
ACABADO: negro



NUEVO

**M24ACS**

**M24ACS-I**

Con ionizador

**M24ACS-DES**

Con conexión a desagüe principal

**M24ACS-DES-I**

Con conexión a desagüe principal e ionizador

MATERIAL: ABS  
ACABADO: satinado



**KITDESMA14**

Kit conexión a desagüe principal Dualflow<sup>®</sup> Plus

Longitud de 60 a 200 cm

+info pág. 34.

MATERIAL: PP/EPDM  
ACABADO: gris



## COMPONENTES Y MATERIALES

**M24A · M24AB · M24ACS**

Medio filtrante HEPA (código recambio RCFILTROHEPA2) que filtra las partículas sólidas (polvo, humo, polen, etc.) contenidas en el aire.

Protección antimicrobiana y antibacteriana BioCote<sup>®</sup> en todas aquellas piezas de plástico en contacto directo con el agua.

Ionizador (tecnología "Ion Hygienic") que purifica el aire, eliminando la mayoría de las partículas y los gérmenes transportados por el aire, haciéndolo más saludable y más puro (opcional).

Sensores de infrarrojos en ambos lados, para la detección de las manos y la puesta en marcha automática del secador, evitando el contacto del usuario con el aparato.

Carcasa fabricada con ABS de alto impacto, de 3 mm de espesor.

Área de recolección de agua con diseño anti salpicaduras, que evita que el agua residual del secado de las manos caiga directamente al suelo, manteniéndolo seco y evitando, de esta forma, el riesgo de accidentes por resbalones.

Motor sin escobillas Clase F de alta velocidad, extremadamente duradero y con potencia ajustable que permite regular el consumo de electricidad y el nivel de ruido.

Voltaje universal. Funciona indistintamente a voltajes eléctricos de 100-240 V.

Resistencia calefactora de tan solo 200 W, con un interruptor de conexión/desconexión.

Opcionalmente, la Dualflow<sup>®</sup> Plus dispone de unas bolitas neutralizadoras de olores que proporcionan un ambiente más fresco y más agradable. Se suministran en paquetes de 4 uds. (RCFB001. PVP 28,00 €).

LEDs frontales que muestran el estado del secador de manos. Incluye una señal acústica y óptica de depósito de agua lleno.

Depósito de agua interno de 0,5 L de capacidad que recoge el agua residual del lavado de las manos. Se vacía a través de una válvula exterior o bien extrayéndolo.

Opcionalmente, la Dualflow<sup>®</sup> Plus puede conectarse directamente al desagüe principal de la instalación mediante un kit (código KITDESM14A). Con este sistema se evita el vaciado del depósito, ya que el agua va a parar directamente al desagüe principal.

## CARACTERÍSTICAS TÉCNICAS

**M24A · M24AB · M24ACS**

Voltaje	100-240 V
Frecuencia	50/60 Hz
Aislamiento eléctrico	Clase I
Potencia total	250-1.100 W
Consumo	1,3-4,8 A
Potencia del motor	900 W
RPM	17.600-27.600
Potencia de la resistencia calefactora	200 W o 0 W (Interruptor calefactora ON/OFF)

Peso	8,5 kg
Espesor carcasa	3 mm
Tiempo de secado	8-15 s
Velocidad del aire	234-410 km/h
Temperatura del aire (distancia de 10 cm / 21 °C)	38 °C
Presión sonora (a 2 m)	62-72 dBA
Nivel de protección	IPX4

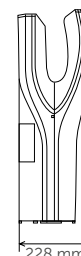
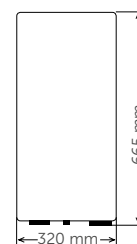

# dualflow® plus

EL SECADOR DE MANOS DUALFLOW® PLUS ES EL PRIMERO EN EL MERCADO CON LA CONEXIÓN DIRECTA AL DESAGÜE.

## BENEFICIOS DE LA CONEXIÓN DIRECTA AL DESAGÜE



### SUELO SECO Y SIN AGUA

Suelo más limpio y sin riesgo de accidentes



### SIN MALOS OLORES

Ambiente más confortable y limpio

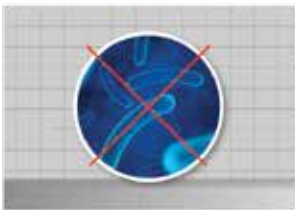

### NO PROLIFERACIÓN DE GÉRMENES NI BACTERIAS

Espacio más saludable y sin riesgo de contagios



### REDUCCIÓN DE LOS TIEMPOS Y LOS COSTES DE MANTENIMIENTO

Mejor optimización de los recursos y más tiempo para otras tareas de mayor valor añadido

El agua procedente del secado de las manos cae y se canaliza a través del conducto recoge aguas, hasta llegar al agujero donde va conectado el kit de conexión.



A través del kit de conexión KITDESM14A, consistente en un tubo flexible y su mecanismo de fijación, el agua va a parar directamente a la cañería de desagüe.



La entrada a la tubería de desagüe debe estar entre los 550 mm y los 450 mm, si el secador de manos se instala a 920 mm de altura.

Kit del Dualflow® Plus de conexión al desagüe

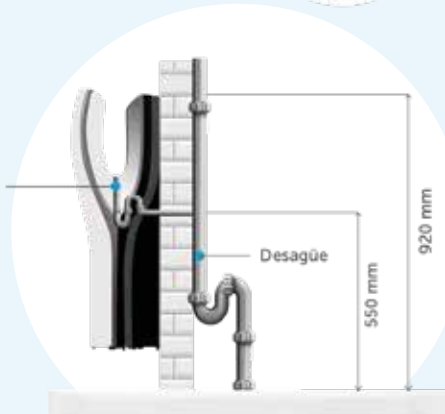

# Secadores de manos

ACCIONAMIENTO POR SENSOR  
dualflow® plus



## NUEVAS CARACTERÍSTICAS

TAMBIÉN DISPONIBLE EN VERSIÓN ÁNGEL AZUL



### M14A

#### M14A-I

Con ionizador

#### M14A-DES

Con conexión a desagüe principal

#### M14A-DES-I

Con conexión a desagüe principal e ionizador

MATERIAL: ABS  
ACABADO: blanco

400 km/h

## NUEVAS CARACTERÍSTICAS

TAMBIÉN DISPONIBLE EN VERSIÓN ÁNGEL AZUL



### M14AB

#### M14AB-I

Con ionizador

#### M14AB-DES

Con conexión a desagüe principal

#### M14AB-DES-I

Con conexión a desagüe principal e ionizador

MATERIAL: ABS  
ACABADO: negro

400 km/h

## NUEVAS CARACTERÍSTICAS

TAMBIÉN DISPONIBLE EN VERSIÓN ÁNGEL AZUL



### M14ACS

#### M14ACS-I

Con ionizador

#### M14ACS-DES

Con conexión a desagüe principal

#### M14ACS-DES-I

Con conexión a desagüe principal e ionizador

MATERIAL: ABS  
ACABADO: satinado

400 km/h



### KITDESMA14

Kit conexión a desagüe principal Dualflow® Plus

Longitud de 60 a 200 cm

+info pág. 34.

MATERIAL: PP/EPDM  
ACABADO: gris

## COMPONENTES Y MATERIALES

### M14A · M14AB · M14ACS

Medio filtrante HEPA (código recambio RCFICTROHEPA 2) que elimina la mayor parte de las micropartículas presentes en el aire, como polen, ácaros del polvo, humo de tabaco e incluso bacterias, lo que contribuye a mejorar la calidad del aire.

Protección antimicrobiana y antibacteriana que utiliza tecnología de iones de plata de BioCote® para garantizar una solución antimicrobiana completa.

De forma opcional, la Dualflow® Plus permite el montaje de un ionizador (tecnología "Ion Hygienic") que purifica el aire mediante partículas con carga eléctrica negativa (aniones), eliminando la mayor parte de las partículas y gérmenes transportados por él y manteniéndolo más puro y saludable.

Zona de recogida de agua con diseño antisalpicaduras para evitar que el agua residual del secado de las manos acabe en el suelo, que se mantiene seco y sin peligro de resbalones.

Carcasa de ABS de alto impacto.

Motor universal de escobillas clase F de alta velocidad, con potencia ajustable para regular el consumo eléctrico y la presión sonora.

Resistencia calefactora de mínima potencia (solo 400 W) con interruptor de encendido/apagado.

Sensores por haz infrarrojo a ambos lados para detección automática de las manos.

Opcionalmente, también se encuentran disponibles unas bolitas neutralizadoras de olores que permiten obtener un ambiente más limpio y agradable en el baño (ref. RCFB001. PVP 28,00 €).

Leds frontales que muestran el estado del secador para realizar diagnósticos rápidos del dispositivo. Aviso óptico y acústico de depósito lleno.

Depósito interno extraíble, con válvula externa que facilita el vaciado del agua residual del secado de las manos.

Opcionalmente, la Dualflow® Plus puede conectarse directamente al desagüe mediante un kit especial (código KITDESMA14).

## CARACTERÍSTICAS TÉCNICAS

### M14A · M14AB · M14ACS

Voltaje	220-240 V
Frecuencia	50/60 Hz
Aislamiento eléctrico	Clase I
Potencia total	420-1.500 W
Consumo	3,2-6,4 A
Potencia del motor	420-1.100 W
RPM	19.000-30.000
Potencia de la resistencia calefactora	400 W ó 0 W (Interruptor ON/OFF)

Peso	8,3 kg
Espesor carcasa	3 mm
Tiempo de secado	10-15 s
Velocidad del aire	234-410 km/h
Temperatura del aire (distancia de 10 cm / 21 °C)	40 °C
Presión sonora (a 2 m)	62-72 dBA
Nivel de protección	IPX4

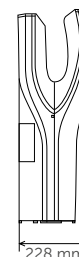
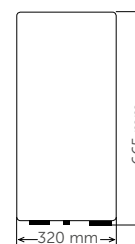

Tecnología, robustez, diseño compacto y calidad al servicio del secado de manos.

## MACHFLOW®

- » Tiempo de secado ultrarrápido (8-15 segundos).
- » Consumo energético bajo (1,8-4,2 W/h por ciclo de secado).
- » Bajo nivel de emisiones de CO<sub>2</sub> a la atmósfera.
- » Contaminación acústica baja (67-74 dBA).
- » Motor sin escobillas, de potencia ajustable, con una gran vida útil que no necesita mantenimiento (solo modelos M19A/B/C/CS).
- » Interruptor para conectar y desconectar fácilmente la resistencia calefactora.
- » Fácil mantenimiento.
- » Posibilidad de incorporar un kit de instalación/desinstalación rápida de la máquina (Kit Plug-in).
- » Sólido y compacto.





**Medio filtrante HEPA**  
Evita la dispersión de un amplio aspecto de partículas por el aire



**Ionizador**  
Contribuye a limpiar y purificar el aire



**Detector automático de las manos**  
Sensor electrónico por haz de luz infrarroja, regulable mediante un potenciómetro



**La tecnología Machflow® Plug-in**  
Es un sistema sencillo, práctico, rápido y seguro de instalar y desinstalar en el secador de manos (opcional)



**Motor sin escobillas**  
Extremadamente duradero y sin mantenimiento



**Velocidad del motor regulable**  
El consumo de energía, el nivel de ruido y el tiempo de secado son regulables



**Resistencia calefactora**  
Para un máximo confort



**Interruptor para la resistencia calefactora**  
Permite activar/desactivar la resistencia



**Bolitas ambientadoras Ref. RCFB001**  
Aromatizan y desodorizan el ambiente a través de su suave fragancia (opcional)



**Silentblocks**  
En la base para amortiguar las vibraciones mecánicas

# MACHFLOW®

## Pura fuerza

Secador de manos muy potente y rápido, con un diseño compacto y muy robusto. Energéticamente eficiente y ecológico. Totalmente adaptable a las necesidades del usuario. Concebido para ahorrar costes y tiempo en el secado de manos.



seca las manos en **8-15** segundos

## Disponible en cuatro acabados



Blanco



Negro



Brillante



Satinado

# Secadores de manos

ACCIONAMIENTO POR SENSOR  
machflow® plus



NUEVO



**M19A-FIL**  
Con filtro HEPA

**M19A-I**  
Con filtro HEPA  
e ionizador

MATERIAL: **acero**  
ACABADO: **epoxi blanco**

340  
km/h

NUEVO



**M19AB-FIL**  
Con filtro HEPA

**M19AB-I**  
Con filtro HEPA  
e ionizador

MATERIAL: **acero**  
ACABADO: **epoxi negro mate**

340  
km/h

NUEVO



**M19AC-FIL**  
Con filtro HEPA

**M19AC-I**  
Con filtro HEPA  
e ionizador

MATERIAL: **acero inoxidable  
AISI 304**  
ACABADO: **brillante**

340  
km/h

NUEVO



**M19ACS-FIL**  
Con filtro HEPA

**M19ACS-I**  
Con filtro HEPA  
e ionizador

MATERIAL: **acero inoxidable  
AISI 304**  
ACABADO: **satinado**

340  
km/h

## COMPONENTES Y MATERIALES

**M19A-FIL · M19A-I · M19AB-FIL · M19AB-I  
M19AC-FIL · M19AC-I · M19ACS-FIL · M19ACS-I**

Medio filtrante HEPA que filtra la mayoría de las micropartículas contenidas en el aire, como polen, ácaros del polvo, moho, humo de tabaco e incluso virus y bacterias, lo que ayuda a mejorar la calidad del aire.

Ionizador (tecnología "Ion Hygienic") que purifica el aire a través de partículas con carga eléctrica negativa eliminando la mayoría de las partículas y gérmenes transportados por el aire, lo que lo hace más saludable y puro (opcional).

Motor sin escobillas Clase F de alta velocidad, extremadamente duradero y con potencia ajustable que permite regular el consumo de electricidad y el nivel de ruido.

Placa base y voluta de poliamida 6 V 0. La base incluye cuatro silentblocks en su parte trasera para amortiguar las vibraciones mecánicas.

De forma opcional Machflow® Plus puede incorporar un sistema de instalación/desinstalación rápido del secador de manos (kit Plug in código KTP009).

Voltaje universal. Funciona indistintamente a voltajes eléctricos entre 100 y 240 V, sin la necesidad de realizar ningún tipo de configuración.

Resistencia calefactora de tan sólo 200 W de potencia, con un interruptor de conexión/desconexión.

Sensor electrónico con detección de las manos por infrarrojos y con distancia de detección ajustable a través de un potenciómetro variable entre los 5 y los 25 cm.

Compatible con el kit con sistema Plug-in (ver página 41).

Opcionalmente, también se encuentran disponibles unas bolitas neutralizadoras de olores que permiten obtener un ambiente limpio y agradable en el baño (ref. RCFB001 PVP 28,00 €).

## CARACTERÍSTICAS TÉCNICAS

**M19A-FIL · M19A-I · M19AB-FIL · M19AB-I  
M19AC-FIL · M19AC-I · M19ACS-FIL · M19ACS-I**

Voltaje	100-240V
Frecuencia	50/60 Hz
Aislamiento eléctrico	Clase I
Potencia total	250-1.100 W
Consumo	1,3-4,8 A
Potencia del motor	900 W
RPM	17.000-27.600
Potencia de la resistencia calefactora	200 W o 0 W (Interruptor calefactora ON/OFF)

Peso	5,5 kg
Espesor carcasa	1,5 mm
Tiempo de secado	8-15 s
Velocidad del aire	220-340 km/h
Temperatura del aire (distancia de 10 cm / 21°C)	42 °C
Presión sonora (a 2 m)	67-74 dBA
Nivel de protección	IP23

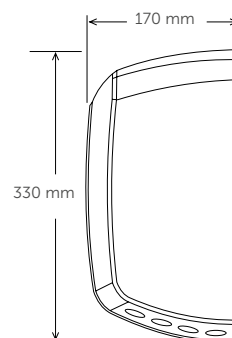
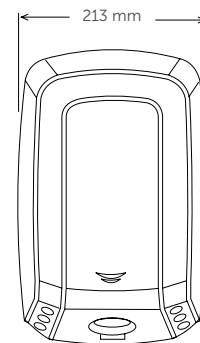

# Secadores de manos

ACCIONAMIENTO POR SENSOR  
machflow®



## NUEVAS CARACTERÍSTICAS



**M09A-FIL**  
Con filtro HEPA

**M09A-I**  
Con filtro HEPA  
e ionizador

MATERIAL: **acero**  
ACABADO: **epoxi blanco**



480 km/h

## NUEVAS CARACTERÍSTICAS



**M09AB-FIL**  
Con filtro HEPA

**M09AB-I**  
Con filtro HEPA  
e ionizador

MATERIAL: **acero**  
ACABADO: **epoxi negro mate**



480 km/h

## NUEVAS CARACTERÍSTICAS



**M09AC-FIL**  
Con filtro HEPA

**M09AC-I**  
Con filtro HEPA  
e ionizador

MATERIAL: **acero inoxidable  
AISI 304**  
ACABADO: **brillante**



480 km/h

## NUEVAS CARACTERÍSTICAS



**M09ACS-FIL**  
Con filtro HEPA

**M09ACS-I**  
Con filtro HEPA  
e ionizador

MATERIAL: **acero inoxidable  
AISI 304**  
ACABADO: **satinado**



480 km/h

## COMPONENTES Y MATERIALES

**M09A-FIL · M09A-I · M09AB-FIL · M09AB-I  
M09AC-FIL · M09AC-I · M09ACS-FIL · M09ACS-I**

Medio filtrante HEPA que filtra la mayor parte de las micropartículas presentes en el aire, como polen, ácaros del polvo, moho, humo de tabaco e incluso virus y bacterias, lo que contribuye a mejorar la calidad del aire.

De forma opcional, la Machflow® permite el montaje de un ionizador (tecnología "Ion Hygienic") que purifica el aire mediante partículas con carga eléctrica negativa (aniones), eliminando la mayor parte de las partículas y gérmenes transportados por él y manteniéndolo así más puro y saludable.

Velocidad máxima: 480 km/h.

Carcasa de una pieza sin soldaduras.

La base incorpora silentblocks para amortiguar las vibraciones mecánicas.

Motor universal de escobillas clase F de alta presión, con potencia ajustable para regular el consumo eléctrico y la presión sonora.

Resistencia calefactora de mínima potencia (solo 400 W) con interruptor de encendido/apagado.

Desconexión automática una vez transcurridos 60 segundos de uso continuo.

Sensor electrónico por haz infrarrojo. Distancia de detección regulable mediante potenciómetro (5–25 cm).

Compatible con el kit con sistema Plug-in (ver página 41).

Opcionalmente, también se encuentran disponibles unas bolitas neutralizadoras de olores que permiten obtener un ambiente limpio y agradable en el baño (ref. RCFB001. PVP 28,00 €).

## CARACTERÍSTICAS TÉCNICAS

**M09A-FIL · M09A-I · M09AB-FIL · M09AB-I  
M09AC-FIL · M09AC-I · M09ACS-FIL · M09ACS-I**

Voltaje	220–240 V
Frecuencia	50/60 Hz
Aislamiento eléctrico	Clase I
Potencia total	420–1.500 W
Consumo	3,2–6,4 A
Potencia del motor	420–1.100 W
RPM	19 000–30 000
Potencia de la resistencia calefactora	400 W ó 0 W (Interruptor ON/OFF)

Peso	5,1 kg
Espesor carcasa	1,5 mm
Tiempo de secado	10–15 s
Velocidad del aire	190–480 km/h
Temperatura del aire (distancia de 10 cm / 21 °C)	45 °C
Presión sonora (a 2 m)	67–74 dBA
Nivel de protección	IP23

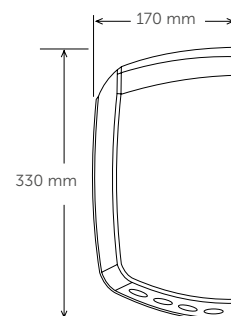
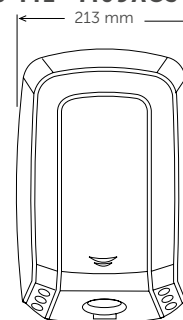



# Secadores de manos

KIT EMPOTRABLE  
machflow® plus / machflow®



## COMPONENTES Y MATERIALES

### KT009 · KT009CS

La Ley americana de minusvalía (ADA) define los requisitos de accesibilidad aplicables al diseño de espacios de aseos en los EE. UU.

En el capítulo 3: «Objetos sobresalientes», punto 307.2 «Límites en la colocación de objetos sobresalientes», se establece que: Los objetos no deben sobresalir de la pared más de 100 mm como máximo horizontalmente en la trayectoria de circulación de entrada y salida del baño.

Este kit está concebido para que el secador Machflow® cumpla íntegramente dichas recomendaciones.

## CARACTERÍSTICAS TÉCNICAS

### KT009 · KT009CS

Caja fabricada con dos piezas soldadas. La superficie de montaje del secador está fabricada en acero inoxidable AISI 304, tipo 18-8, de 1 mm, e incluye cuatro tornillos M5 soldados en la parte superior de la base para el montaje del secador de manos Machflow®. El marco está hecho de acero inoxidable AISI 304, tipo 18-8, de 0,7 mm con cuatro orificios de 6,5 mm de diámetro para su montaje en la pared.

Se incluye la tornillería para el montaje del secador de manos al kit: 4 tuercas DIN 934 M5, 4 arandelas DIN 9021 M5 y 4 silentblocks de goma de 8 x 18 mm.

NOTA: Los tornillos y los tacos para el montaje del marco en la pared no están incluidos. Se recomienda el uso de tornillos de acero inoxidable.

Peso: 3 kg sin el secador de manos Machflow®.

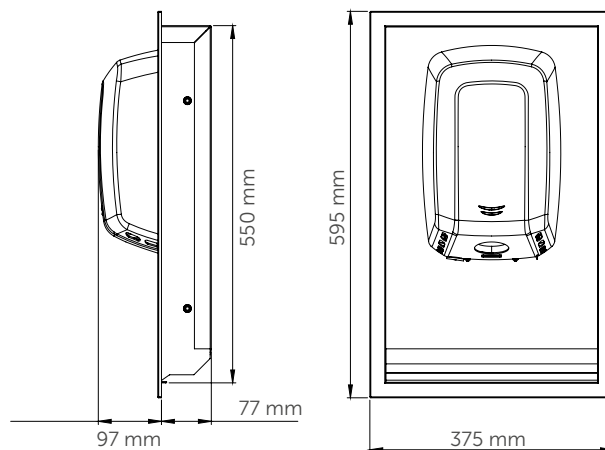
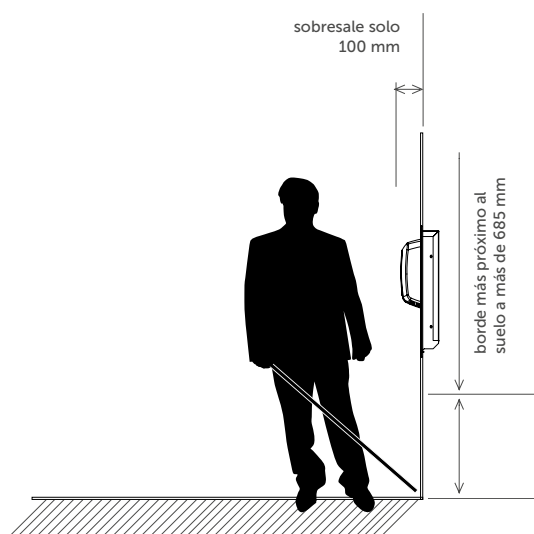

# Secadores de manos

PLUG-IN KIT  
machflow® plus / machflow®



Secador de manos no incluido



Machflow® Plus Plug-in está listo para su uso 24 horas al día, 7 días a la semana y 365 días al año.

## MACHFLOW® CON SISTEMA PLUG IN



### ¿Qué es la tecnología Plug-in de Machflow®?

Es un sistema que permite sustituir el secador de manos de forma sencilla, rápida y segura, **en tan solo 10 segundos**. Facilitando que el baño siempre disponga de un secador en funcionamiento.



**Tiempo de sustitución del secador de manos: 10 segundos.**

El sistema Plug-in de Machflow® permite sustituir el secador de manos en menos de 10 segundos, gracias a su diseño SMED (cambio rápido de utillaje).



**Máxima protección y seguridad frente a descargas eléctricas.**

Conexión eléctrica totalmente segura, ya que se realiza a través de un conector eléctrico de seguridad homologado, evitando que se produzcan descargas eléctricas.



**No necesita un técnico cualificado.**

Cualquier empleado puede realizar la sustitución de un Machflow® Plus Plug-in por otro.



**Reduce los costes de mantenimiento.**

El secador de manos Machflow® Plus Plug-in reduce los costes de mantenimiento gracias a su sencilla instalación, su fácil y rápida sustitución y porque facilita las tareas de mantenimiento.

### LA INSTALACIÓN EN TAN SOLO 3 PASOS

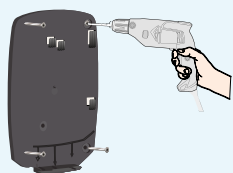

1

Fijación de la base a la pared con 4 tornillos y conexión del enchufe eléctrico de seguridad a la red eléctrica.

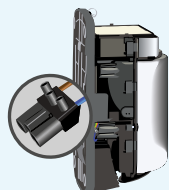

2

Montaje del enchufe de seguridad en la base del secador de manos.

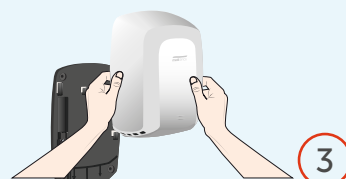

3

Colocación de la carcasa en la base del secador de manos y montaje de la base en la pared.

Diseño versátil, duradero, moderno y elegante.



## SPEEDFLOW® PLUS

- » Tiempo de secado rápido (10-12 segundos).
- » Consumo energético muy bajo (0,6-2,8 W/h por ciclo de secado).
- » Motor de alta presión de velocidad ajustable entre 23.000 y 32.000 rpm.
- » Muy silenciosa (57-65 dBA).
- » Tiempo máximo de accionamiento continuado de 30 segundos.
- » Desconexión de la resistencia calefactora a través de un microinterruptor.
- » Cumple la normativa ADA (sobresale tan solo 100 mm de la pared).
- » Antivandálica.





**Medio filtrante HEPA**  
Evita la dispersión de un amplio espectro de partículas por el aire



**Ionizador**  
Contribuye a limpiar y purificar el aire



**Detector automático de las manos**  
Sensor electrónico por haz de luz infrarroja, regulable mediante un potenciómetro



**Diseño ultra-plano**  
Sobresale tan sólo 10 cm de la pared



**Resistencia**  
Para un máximo confort



**Microinterruptor "On/Off" para la resistencia**  
Permite conectar o desconectar la resistencia



**Velocidad regulable**  
El consumo de energía, el nivel de ruido y el tiempo de secado son regulables



**Bolitas ambientadoras Ref. RCFB001**  
Aromatizan y desodorizan el ambiente a través de su suave fragancia (opcional)



**Silentblocks**  
En la base para amortiguar las vibraciones mecánicas

# SPEEDFLOW® PLUS

**El secador de manos de nueva generación**

Secador de manos de diseño excepcional que ofrece una potencia extraordinaria a pesar de su diseño extraplano.



seca las manos en **10-12 segundos**



## Disponible en cuatro acabados



Blanco



Negro



Brillante



Satinado

# Secadores de manos

ACCIONAMIENTO POR SENSOR  
speedflow® plus



**NUEVAS CARACTERÍSTICAS**



400 km/h

**M17A**

**M17A-I**  
Con ionizador

MATERIAL: **acero**  
ACABADO: **epoxi blanco**

**NUEVAS CARACTERÍSTICAS**



400 km/h

**M17AB**

**M17AB-I**  
Con ionizador

MATERIAL: **acero**  
ACABADO: **epoxi negro mate**

**NUEVAS CARACTERÍSTICAS**



400 km/h

**M17AC**

**M17AC-I**  
Con ionizador

MATERIAL: **acero inoxidable AISI 304**  
ACABADO: **brillante**

**NUEVAS CARACTERÍSTICAS**



400 km/h

**M17ACS**

**M17ACS-I**  
Con ionizador

MATERIAL: **acero inoxidable AISI 304**  
ACABADO: **satinado**

**COMPONENTES Y MATERIALES**  
M17A · M17AB · M17AC · M17ACS

La nueva Speedflow® Plus incluye de serie un cartucho con un filtro HEPA que atrapa las partículas sólidas suspendidas (polen, ácaros del polvo, humo de tabaco, etc.), lo que mejora notablemente la calidad del aire.

De forma opcional, la Speedflow® Plus permite el montaje de un ionizador (tecnología "Ion Hygienic") que purifica el aire mediante partículas con carga eléctrica negativa (aniones), eliminando la mayor parte de las partículas y gérmenes transportados por él y manteniéndolo más puro y saludable.

Carcasa de 1,5 mm de espesor, de una sola pieza y ultraplana (solo 100 mm de profundidad).

Motor de alta presión clase F, con desconexión térmica de seguridad con autorreinicio y velocidad autoajustable entre 23.000 y 32.000 RPM. Esta capacidad de regulación permite ajustar el consumo eléctrico y la presión sonora.

Sensor electrónico de detección por infrarrojos con rango de detección ajustable entre 5 y 20 cm.

Incluye un sistema de desconexión automática de seguridad que apaga la unidad tras 30 segundos de uso ininterrumpido.

Resistencia calefactora de 500 W con desconexión térmica con autorreinicio. Puede desconectarse mediante un microinterruptor de encendido/apagado.

Base de aluminio con elementos de amortiguación en la parte posterior que, unidos a su cuidado diseño interno, hacen que este secador de manos sea uno de los más silenciosos de su clase.

**Cumple con la normativa ADA de accesibilidad en espacios públicos**

Permite incorporar unas bolitas neutralizadoras de olores (**código RFCB001. PVP 28,00 €**) para conseguir un ambiente más limpio y agradable en el lavabo (opcional).

**CARACTERÍSTICAS TÉCNICAS**  
M17A · M17AB · M17AC · M17ACS

Voltaje	220–240 V
Frecuencia	50/60 Hz
Aislamiento eléctrico	Clase I
Potencia total	180–850 W
Consumo	2,8–5 A
Potencia del motor	180–350 W
RPM	23.000–32.000

Potencia de la resistencia calefactora 500 o 0 W (Interruptor ON/OFF)

Peso	3,2 kg
Espesor carcasa	1,5 mm
Tiempo de secado	10–12 s
Velocidad del aire	290–400 km/h
Temperatura del aire (distancia de 10 cm / 25 °C)	42 °C
Presión sonora (a 2 m)	57–65 dBA
Nivel de protección	IP23

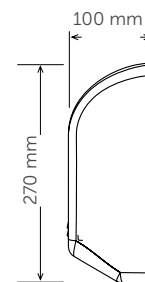
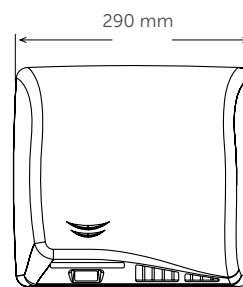

# Secadores de manos

BtM MEDICLINICS



**PRODUCTOS PARA SER INSTALADOS DETRÁS DEL ESPEJO. AYUDAMOS A CREAR AMBIENTES DE BAÑO LIBRES DE OBSTÁCULOS Y MINIMALISTAS**



Baño más limpio y ordenado



Mayor higiene. Elementos ocultos. Sin contacto



Rapidez y facilidad en el mantenimiento

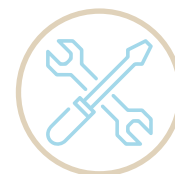

Facilidad de instalación



## 1 Secador de manos automático

**NUEVAS CARACTERÍSTICAS**

**M17ACS**



MATERIAL: **acero inoxidable AISI 304**

ACABADO: **satinado**

400 km/h

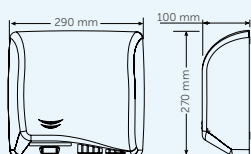

Más información pág. 44

## 2 Dosificador de jabón automático

**NUEVO**

**DJM0037A**  
Jabón líquido

**DJSM0039A**  
Espray

**DJFM0038A**  
Espuma

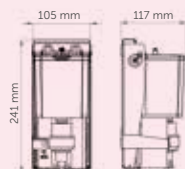

CAPACIDAD: **1 L**  
MATERIAL: **acero inox AISI 304**  
ACABADO: **2B\***

Más información pág. 93

## 3 Dispensador de papel toalla

**NUEVO**

**DTM2106**



CAPACIDAD: **400-600 C/Z toallas**

MATERIAL: **acero inox AISI 304**

ACABADO: **2B\***

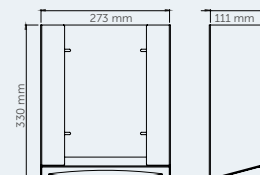

Más información pág. 134

\* Acabado laminado en frío que proporciona una superficie lisa, reflectante y grisacea.

# FRECUENCIA DE PASO ALTA

## Secadores de manos fiables, duraderos, antivandálicos, seguros y de calidad

### SANIFLOW® Y MEDIFLOW®

Saniflow® y Mediflow® son las dos familias de secadores de manos que pertenecen a la gama de frecuencia de paso alta de Mediclinics. Se caracterizan, sobre todo, por su gran fiabilidad, ya que gracias a su diseño son robustos, antivandálicos y resultan muy fáciles de mantener.

### RENDIMIENTO ASEGURADO

Son secadores de manos pensados para ofrecer un rendimiento excelente durante muchos años, resultan idóneos en áreas de tráfico elevado como, por ejemplo, aeropuertos, estadios deportivos, centros comerciales, polideportivos, etc.

### ROBUSTOS, A LA VEZ QUE SILENCIOSOS

Por su bajo nivel sonoro en funcionamiento, estos secadores de manos son también ideales para instalar en lugares donde el silencio sea una premisa muy importante, como por ejemplo museos, bibliotecas, cines, teatros, etc. Estas son las principales ventajas que aportan los secadores Saniflow® y Mediflow®.

### RAPIDEZ DE SECADO

Motores de gran velocidad y de larga duración que proporcionan un flujo de aire estable y constante que garantiza un secado total de las manos en pocos segundos.

Dentro de los secadores de su clase, ofrecen uno de los flujos de aire más potentes del mercado.

### ÓPTIMA DETECCIÓN DE MANOS

Distancia de detección regulable, en todos los modelos automáticos de la gama, para obtener la distancia de detección de las manos óptima en función de la luz disponible.

### SEGURIDAD A TODO RIESGO

Incorporación de sistemas de seguridad como limitadores térmicos de temperatura en los motores y en las resistencias calefactoras.

Sistema de desconexión automático.

Tornillos de seguridad antivandálicos que evitan accidentes como incendios, electrocuciones, atrapamientos, etc.

### ACCESIBLES A TODOS

Posibilidad de incorporar un kit empotrable para pared, con marco fabricado en el mismo acabado que el secador instalado, cumpliendo así con las normativas ADA y UNE de supresión de barreras arquitectónicas, que limitan a 100 mm la proyección horizontal del secador de manos, facilitando de esta manera el acceso a las personas con movilidad reducida.





Un diseño clásico, robusto y fiable para el siglo XXI.

## SANIFLOW®

- » Motores de larga duración que proporcionan un gran flujo de aire estable y constante que garantiza un secado total de las manos en pocos segundos.
- » Secador de manos robusto, fiable y de alta calidad.
- » Uno de los flujos de aire, dentro de las máquinas de su clase, más potentes del mercado.
- » La resistencia calefactora y el motor incorporan limitadores térmicos de seguridad.
- » Tobera cromada que puede rotar 360°.
- » Opciones de accionamiento manual o automático.
- » A prueba de vandalismo.
- » Fácil limpieza y mantenimiento.



# Secadores de manos

ACCIONAMIENTO POR SENSOR  
saniflow®



**E05A**

TAMBIÉN DISPONIBLE EN VERSIÓN ÁNGEL AZUL

MATERIAL: **acero**  
ACABADO: **epoxi blanco**



**E05AB**

TAMBIÉN DISPONIBLE EN VERSIÓN ÁNGEL AZUL

MATERIAL: **acero**  
ACABADO: **epoxi negro mate**



**E05AC**

TAMBIÉN DISPONIBLE EN VERSIÓN ÁNGEL AZUL

MATERIAL: **acero inox AISI 304**  
ACABADO: **brillante**



**E05ACS**

TAMBIÉN DISPONIBLE EN VERSIÓN ÁNGEL AZUL

MATERIAL: **acero inox AISI 304**  
ACABADO: **satinado**

## COMPONENTES Y MATERIALES E05A · E05AB · E05AC · E05ACS

Carcasa sin soldaduras sujeta a la base mediante dos tornillos de seguridad antivandálicos y cierre con llave especial Saniflow®.

Base de aluminio de 3 mm de espesor.

Voluta de la turbina de plástico retardante del fuego.

Motor universal de escobillas clase F que incorpora un limitador térmico de seguridad.

Turbina centrífuga de doble entrada simétrica, de aluminio.

La resistencia calefactora incorpora un limitador térmico de seguridad.

Tobera de zamak cromado que puede rotar 360°.

Sensor de detección electrónica por haz infrarrojo.

Distancia de detección regulable 15–25 cm.

Cuatro silentblocks para reducir las vibraciones y los ruidos.

## CARACTERÍSTICAS TÉCNICAS E05A · E05AB · E05AC · E05ACS

Voltaje	220 - 240 V
Frecuencia	50/60 Hz
Aislamiento eléctrico	Clase I
Potencia total	2.250 W
Consumo	10 A
Potencia del motor	250 W
RPM	5.500
Potencia de la resistencia calefactora	2.000 W
Peso	4,65 kg
Espesor carcasa	1,5 mm
Tiempo de secado	29 s
Velocidad del aire	100 km/h
Temperatura del aire (distancia de 10 cm / 21 °C)	50 °C
Presión sonora (a 2 m)	68 dBA
Nivel de protección	IP23

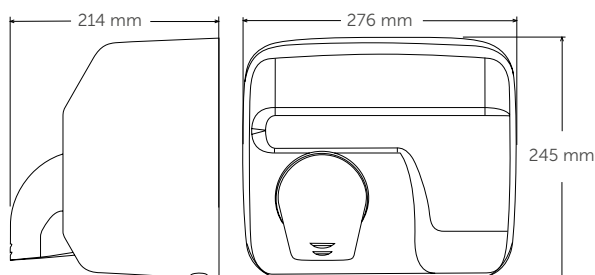

# Secadores de manos

ACCIONAMIENTO POR SENSOR  
saniflow®



**E88A**

MATERIAL: **acero**  
ACABADO: **recubrimiento  
esmaltado blanco**



**E88AC**

MATERIAL: **acero**  
ACABADO: **cromado brillante**



**E88ACS**

MATERIAL: **acero**  
ACABADO: **cromado satinado**



**E88AO**

MATERIAL: **acero**  
ACABADO: **baño de oro**

## COMPONENTES Y MATERIALES

**E88A · E88AC · E88ACS · E88AO**

Carcasa sin soldaduras sujeta a la base mediante dos tornillos de seguridad antivandálicos y cierre con llave especial Saniflow®.

Base de aluminio de 3 mm de espesor.

Voluta de la turbina de plástico retardante del fuego.

Motor universal de escobillas clase F que incorpora un limitador térmico de seguridad.

Turbina centrífuga de doble entrada simétrica, de aluminio.

La resistencia calefactora incorpora un limitador térmico de seguridad.

Tobera de zamak cromado que puede rotar 360°.

Sensor de detección electrónica por haz infrarrojo.

Distancia de detección regulable 15–25 cm.

Cuatro silentblocks para reducir las vibraciones y los ruidos.

## CARACTERÍSTICAS TÉCNICAS

**E88A · E88AC · E88ACS · E88AO**

Voltaje	220 - 240 V
Frecuencia	50/60 Hz
Aislamiento eléctrico	Clase I
Potencia total	2.250 W
Consumo	10 A
Potencia del motor	250 W
RPM	5.500
Potencia de la resistencia calefactora	2.000 W
Peso	4,65 kg
Espesor carcasa	1,5 mm
Tiempo de secado	29 s
Velocidad del aire	100 km/h
Temperatura del aire (distancia de 10 cm / 21 °C)	50 °C
Presión sonora (a 2 m)	68 dBA
Nivel de protección	IP23

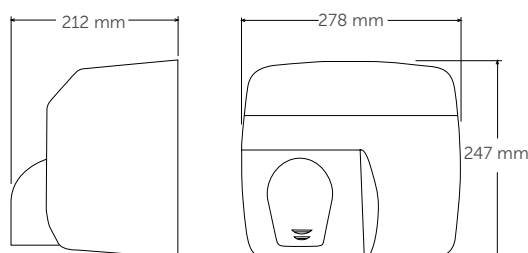

# Secadores de manos

PULSADOR  
saniflow®

**E05**



MATERIAL: **acero**  
ACABADO: **epoxi blanco**

**E05B**



MATERIAL: **acero**  
ACABADO: **epoxi negro mate**

**E05C**



MATERIAL: **acero inox AISI 304**  
ACABADO: **brillante**

**E05CS**



MATERIAL: **acero inox AISI 304**  
ACABADO: **satinado**

## COMPONENTES Y MATERIALES

**E05 · E05B · E05C · E05CS**

Carcasa sin soldaduras sujeta a la base mediante dos tornillos de seguridad antivandálicos y cierre con llave especial Saniflow®.

Base de aluminio de 3 mm de espesor.

Voluta de la turbina de plástico retardante del fuego.

Motor universal de escobillas clase F que incorpora un limitador térmico de seguridad.

Turbina centrífuga de doble entrada simétrica, de aluminio.

La resistencia calefactora incorpora un limitador térmico de seguridad.

Tobera de zamak cromado que puede rotar 360°.

El pulsador de zamak cromado acciona un temporizador electrónico con un ciclo de 35 segundos.

Cuatro silentblocks para reducir las vibraciones y los ruidos.

## CARACTERÍSTICAS TÉCNICAS

**E05 · E05B · E05C · E05CS**

Voltaje	220 - 240 V
Frecuencia	50/60 Hz
Aislamiento eléctrico	Clase I
Potencia total	2.250 W
Consumo	10 A
Potencia del motor	250 W
RPM	5.500
Potencia de la resistencia calefactora	2.000 W
Peso	4,65 kg
Espesor carcasa	1,5 mm
Tiempo de secado	29 s
Velocidad del aire	100 km/h
Temperatura del aire (distancia de 10 cm / 21 °C)	50 °C
Presión sonora (a 2 m)	68 dBA
Nivel de protección	IP23

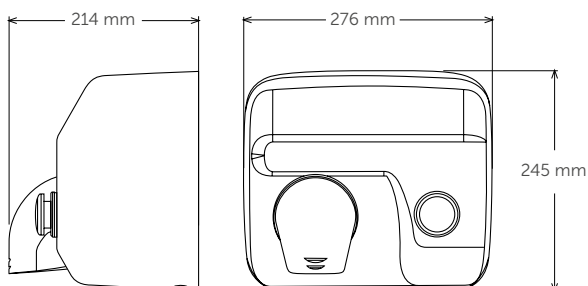

# Secadores de manos

PULSADOR  
saniflow®



**E88**

MATERIAL: **acero**  
ACABADO: **recubrimiento  
esmaltado blanco**



**E88C**

MATERIAL: **acero**  
ACABADO: **cromado brillante**



**E88CS**

MATERIAL: **acero**  
ACABADO: **cromado satinado**



**E88O**

MATERIAL: **acero**  
ACABADO: **baño de oro**

## COMPONENTES Y MATERIALES

**E88 · E88C · E88CS · E88O**

Carcasa sin soldaduras sujeta a la base mediante dos tornillos de seguridad antivandálicos y cierre con llave especial Saniflow®.

Base de aluminio de 3 mm de espesor.

Voluta de la turbina de plástico retardante del fuego.

Motor universal de escobillas clase F que incorpora un limitador térmico de seguridad.

Turbina centrífuga de doble entrada simétrica, de aluminio.

La resistencia calefactora incorpora un limitador térmico de seguridad.

Tobera de zamak cromado que puede rotar 360°.

Un pulsador de zamak cromado acciona un temporizador electromecánico con un ciclo de 35 segundos.

Incluye cuatro silentblocks para reducir las vibraciones y los ruidos.

## CARACTERÍSTICAS TÉCNICAS

**E88 · E88C · E88CS · E88O**

Voltaje	220 - 240 V
Frecuencia	50/60 Hz
Aislamiento eléctrico	Clase I
Potencia total	2.250 W
Consumo	10 A
Potencia del motor	250 W
RPM	5.500
Potencia de la resistencia calefactora	2.000 W
Peso	4,65 kg
Espesor carcasa	1,5 mm
Tiempo de secado	29 s
Velocidad del aire	100 km/h
Temperatura del aire (distancia de 10 cm / 21 °C)	50 °C
Presión sonora (a 2 m)	68 dBA
Nivel de protección	IP23

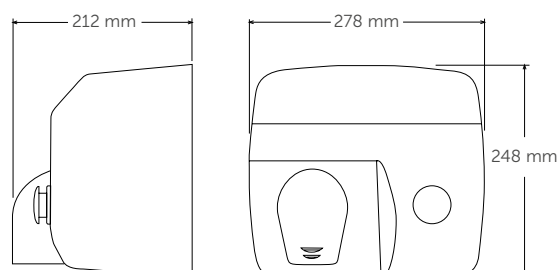

# Secadores de manos

KIT EMPOTRABLE PARA MODELOS DE ACCIONAMIENTO POR PULSADOR  
saniflow®



**KT0005**

secador no incluida

MATERIAL: **acero**  
ACABADO: **epoxi blanco**



**KT0005C**

secador no incluida

MATERIAL: **acero**  
ACABADO: **brillante**



**KT0005CS**

secador no incluida

MATERIAL: **acero**  
ACABADO: **satinado**

## COMPONENTES Y MATERIALES

**KT0005 · KT0005C · KT0005CS**

Estructura de hierro electrogalvanizado para empotrar en la pared el secador de manos Saniflow®.

Una junta de goma gris refuerza la protección externa, que reduce las vibraciones y los ruidos.

Se incluye la tornillería para el montaje del secador y la fijación del marco a la pared.

### KT0005

- Marco de acero.

### KT0005C · KT0005CS

- Marco de acero inoxidable AISI 304.

## CARACTERÍSTICAS TÉCNICAS

**KT0005 · KT0005C · KT0005CS**

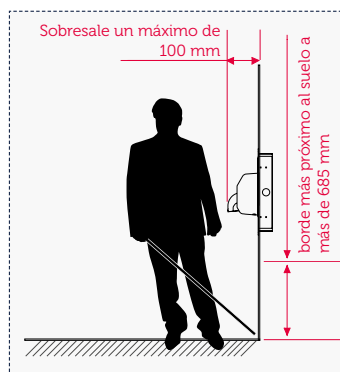
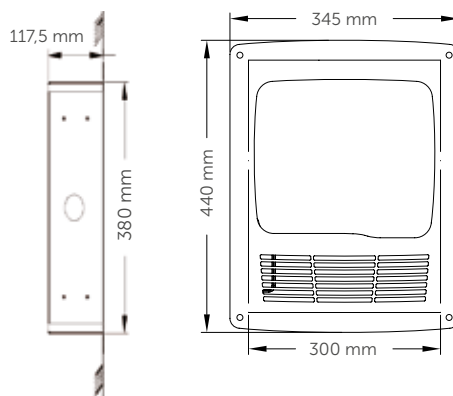

El secador de manos y el kit de montaje en la pared sobresalen horizontalmente 90 mm conforme a la normativa ADA que limita a 100 mm la proyección horizontal de los dispositivos instalados en aseos públicos.

Inteligente, silencioso y moderno.



## MEDIFLOW®

- » Secador de manos potente, robusto y fiable.
- » Una de las máquinas más silenciosas de su categoría (solo 65 dBA).
- » La resistencia calefactora y el motor incorporan limitadores térmicos de seguridad.
- » Sistema inteligente "Logic Dry" que adecua la temperatura del flujo del aire de salida a la temperatura ambiente (modelos M02).
- » Accionamiento automático que evita tocar la máquina.
- » Distancia de detección de las manos ajustable por medio de un potenciómetro.
- » Fácil limpieza y mantenimiento.



# Secadores de manos

ACCIONAMIENTO POR SENSOR  
mediflow® intelligent

**M02A**



MATERIAL: **acero**  
ACABADO: **epoxi blanco**

**M02AB**



MATERIAL: **acero**  
ACABADO: **epoxi negro mate**

**M02AC**



MATERIAL: **acero inox AISI 304**  
ACABADO: **brillante**

**M02ACS**



MATERIAL: **acero inox AISI 304**  
ACABADO: **satinado**

## COMPONENTES Y MATERIALES

**M02A · M02AB · M02AC · M02ACS**

La carcasa está sujeta a la base mediante dos tornillos.

Base y voluta de la turbina de plástico retardante del fuego. Incorpora silentblocks para evitar las vibraciones mecánicas.

Motor universal de escobillas clase F que incorpora un limitador térmico de seguridad.

Turbina centrífuga de doble entrada asimétrica, de aluminio.

La resistencia calefactora incorpora un limitador térmico de seguridad.

Detección selectiva de blancos fijos y sistema de desconexión transcurridos 120 segundos de uso continuo.

Sensor de detección electrónica por haz infrarrojo.

Distancia de detección regulable mediante potenciómetro (5–25 cm).

La tecnología **LogicDry** regula automáticamente la temperatura de salida del aire entre 4 posibles niveles en función de la temperatura ambiente, gestionando el consumo eléctrico con un importante ahorro energético.

## CARACTERÍSTICAS TÉCNICAS

**M02A · M02AB · M02AC · M02ACS**

Voltaje	220 - 240 V
Frecuencia	50/60 Hz
Aislamiento eléctrico	Clase II
Potencia total	250–2.750 W
Consumo	1,2–12 A
Potencia del motor	250 W
RPM	4.500
Potencia de la resistencia calefactora	0–2.500 W
Peso	4,25 kg
Espesor carcasa	1,5 mm
Tiempo de secado	29 s
Velocidad del aire	110 km/h
Temperatura del aire (distancia de 10 cm / 21 °C)	50 °C
Presión sonora (a 2 m)	65 dBA
Nivel de protección	IP23

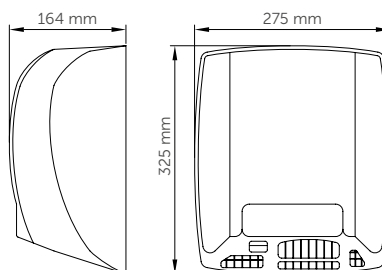



# Secadores de manos

ACCIONAMIENTO POR SENSOR  
mediflow®



**M03A**

MATERIAL: **acero**  
ACABADO: **epoxi blanco**



**M03AB**

MATERIAL: **acero**  
ACABADO: **epoxi negro mate**



**M03AC**

MATERIAL: **acero inoxidable AISI 304**  
ACABADO: **brillante**



**M03ACS**

MATERIAL: **acero inoxidable AISI 304**  
ACABADO: **satinado**

## COMPONENTES Y MATERIALES

**M03A · M03AB · M03AC · M03ACS**

La carcasa está sujeta a la base mediante dos tornillos.

Base y voluta de la turbina de plástico retardante del fuego.  
Incorpora silentblocks para amortiguar las vibraciones mecánicas.

Motor universal de escobillas clase F que incorpora un limitador térmico de seguridad.

Turbina centrífuga de doble entrada asimétrica, de aluminio.

La resistencia calefactora incorpora un limitador térmico de seguridad.

Sensor de detección electrónica por haz infrarrojo.

Distancia de detección regulable mediante potenciómetro (5–25 cm).

## CARACTERÍSTICAS TÉCNICAS

**M03A · M03AB · M03AC · M03ACS**

Voltaje	220 - 240 V
Frecuencia	50/60 Hz
Aislamiento eléctrico	Clase II
Potencia total	2.750 W
Consumo	12 A
Potencia del motor	250 W
RPM	4.500
Potencia de la resistencia calefactora	2.500 W
Peso	4,25 kg
Espesor carcasa	1,5 mm
Tiempo de secado	29 s
Velocidad del aire	110 km/h
Temperatura del aire (distancia de 10 cm / 21 °C)	50 °C
Presión sonora (a 2 m)	65 dBA
Nivel de protección	IP23

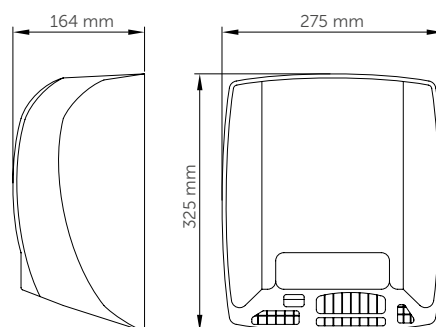

# Secadores de manos

KIT EMPOTRABLE  
mediflow®



**KT0010**

secador no incluida

MATERIAL: **acero**  
ACABADO: **epoxi blanco**



**KT0010C**

secador no incluida

MATERIAL: **acero inoxidable AISI 304**  
ACABADO: **brillante**



**KT0010CS**

secador no incluida

MATERIAL: **acero inoxidable AISI 304**  
ACABADO: **satinado**

## COMPONENTES Y MATERIALES

**KT0010 · KT0010C · KT0010CS**

Estructura de hierro electrogalvanizado para la instalación empotrada del secador de manos Mediflow®.

Junta de goma de color gris que ofrece una protección exterior de refuerzo y que minimiza las vibraciones y los ruidos.

Se incluye la tornillería para el montaje en la pared del secador y su marco.

### KT0010

- Marco de acero.

### KT0010C · KT0010CS

- Marco de acero inoxidable AISI 304.

## CARACTERÍSTICAS TÉCNICAS

**KT0010 · KT0010C · KT0010CS**

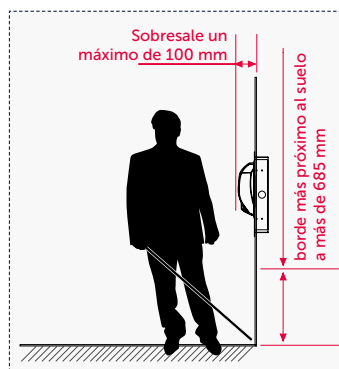
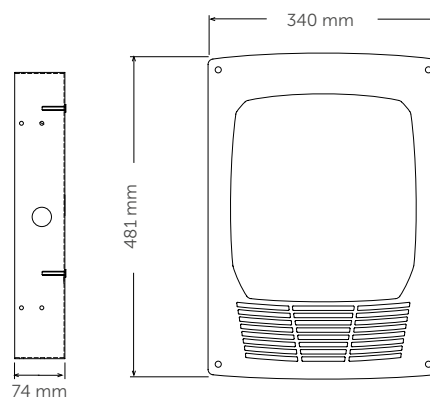

El secador de manos y el kit de montaje en la pared sobresalen horizontalmente 90 mm conforme a la normativa ADA que limita a 100 mm la proyección horizontal de los dispositivos instalados en aseos públicos.

# FRECUENCIA DE PASO MEDIA/BAJA

Secadores de manos de diseño elegante, con una gran relación calidad precio

## OPTIMA®, JUNIORPLUS® Y SMARTFLOW®

Son las tres familias de secadores de manos que pertenecen a la gama de frecuencia de paso media/baja de Mediclinics. Optima®, JuniorPlus® y Smartflow®, por sus características, resultan ideales para colocar en áreas con frecuencias de paso bajas o medias, como por ejemplo restaurantes, bares, oficinas, etc.

## SECADO SILENCIOSO

Por su bajo nivel sonoro, estos secadores de manos son también ideales para instalar en lugares donde el silencio sea una premisa muy importante, como por ejemplo museos, bibliotecas, cines, teatros, etc. Estas son las principales ventajas que aportan los secadores Optima®, JuniorPlus® y Smartflow®.

## SIN MANTENIMIENTO

Mantenimiento cero gracias a sus motores sin escobillas (Optima® y JuniorPlus®).

Además, por su diseño y materiales, resultan muy fáciles de limpiar.

## EXCELENTE DETECCIÓN DE MANOS

Distancia de detección regulable, en todos los modelos automáticos de la gama, para obtener la distancia de detección de las manos perfecta en función de la luz disponible.

## SEGURIDAD COMPROBADA

Incorporación de sistemas de seguridad como limitadores térmicos de temperatura en los motores y en las resistencias calefactoras.

Sistema de desconexión automático.

## SUPERANDO LOS ESTÁNDARES

Calidad, robustez y fiabilidad gracias a su diseño y a la utilización de componentes de primera clase.

Estos secadores de manos están fabricados superando los más estrictos estándares de calidad y seguridad.



Un diseño moderno para un secador de manos fiable,  
silencioso y con un excelente rendimiento.

## OPTIMA®

- » Sin necesidad de mantenimiento gracias a su motor sin escobillas.
- » Higiénico gracias a su accionamiento automático que evita tocar la máquina.
- » Distancia de detección de las manos ajustable.
- » Una de las máquinas más silenciosas de su categoría (solo 57 dBA).
- » La resistencia calefactora y el motor incorporan limitadores térmicos de seguridad.
- » El equilibrio ideal entre rendimiento y precio.



# Secadores de manos

ACCIONAMIENTO POR SENSOR  
optima



## COMPONENTES Y MATERIALES

**M99A · M99AB · M99AC · M99ACS**

Carcasa sin soldaduras sujeta a la base mediante cuatro tornillos Allen.

Base de termoplástico ABS.

Turbina de termoplástico.

Motor de inducción sin escobillas, clase F, con limitador térmico de seguridad.

Turbina centrífuga de entrada simple en PP, UL 94-V0.

La resistencia calefactora incorpora un limitador térmico de seguridad.

Sensor de detección electrónica por haz infrarrojo.

Distancia de detección regulable 15–25 cm.

Rejilla de salida del aire de zamak.

## CARACTERÍSTICAS TÉCNICAS

**M99A · M99AB · M99AC · M99ACS**

Voltaje	220 - 240 V
Frecuencia	50/60 Hz
Aislamiento eléctrico	Clase II
Potencia total	1.640 W
Consumo	7 A
Potencia del motor	140 W
RPM	2.800
Potencia de la resistencia calefactora	1.500 W
Peso	4,45 kg
Espesor carcasa	1,5 mm
Tiempo de secado	38 s
Velocidad del aire	50 km/h
Temperatura del aire (distancia de 10 cm / 21 °C)	57 °C
Presión sonora (a 2 m)	57 dBA
Nivel de protección	IP21

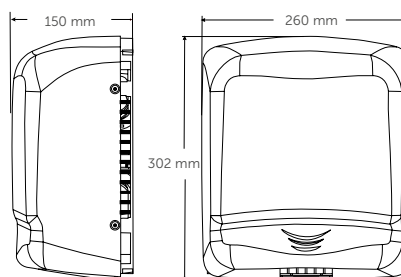

Secador de manos con carcasa fabricada en ABS de alto impacto, con una relación calidad-precio muy atractiva.

## JUNIORPLUS®

- » Sin necesidad de mantenimiento gracias a su motor sin escobillas.
- » Opciones de accionamiento manual o automático.
- » Distancia de detección de las manos ajustable (M88APLUS).
- » Silenciosa (solo 57 dBA).
- » Carcasa de diseño elegante, fabricada en ABS de alto impacto.
- » La resistencia calefactora y el motor incorporan limitadores térmicos de seguridad.
- » Relación calidad-precio muy atractiva.



# Secadores de manos

ACCIONAMIENTO POR PULSADOR/SENSOR  
juniorplus



## COMPONENTES Y MATERIALES

### M88PLUS · M88APLUS

#### M88PLUS · M88APLUS

Carcasa de una pieza sujeta a la base mediante cuatro tornillos.

Base de termoplástico ABS.

Turbina en termoplástico.

Turbina centrífuga de entrada simple en PP, UL 94-V0.

Motor de inducción sin escobillas, clase F, con limitador térmico de seguridad.

La resistencia calefactora incorpora un limitador térmico de seguridad.

Rejilla de salida del aire de zamak.

#### M88PLUS

- El pulsador acciona un temporizador electrónico con un ciclo de 45 segundos.

#### M88APLUS

- Sensor de detección electrónica por haz infrarrojo.
- Distancia de detección regulable 15–25 cm.

## CARACTERÍSTICAS TÉCNICAS

### M88PLUS · M88APLUS

Voltaje	220 - 240 V
Frecuencia	50/60 Hz
Aislamiento eléctrico	Clase II
Potencia total	1.640 W
Consumo	7 A
Potencia del motor	140 W
RPM	2.800
Potencia de la resistencia calefactora	1.500 W
Peso	3 kg
Espesor carcasa	3 mm
Tiempo de secado	38 s
Velocidad del aire	50 km/h
Temperatura del aire (distancia de 10 cm / 21 °C)	57 °C
Presión sonora (a 2 m)	57 dBA
Nivel de protección	IP21

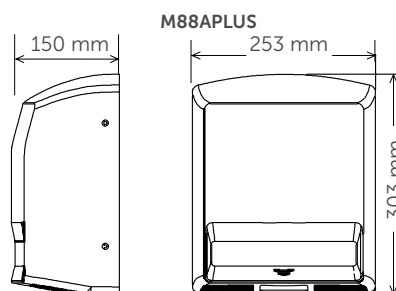
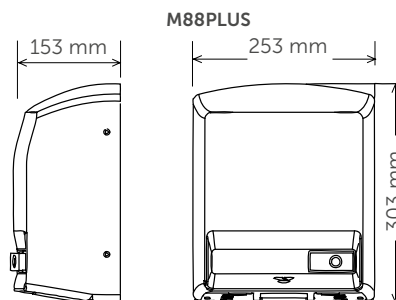



Secador de manos compacto, resistente y a un precio muy competitivo.

## SMARTFLOW®

- » Fácil limpieza y mantenimiento.
- » Higiénico gracias a su accionamiento automático que evita el contacto con la máquina.
- » La resistencia calefactora y el motor incorporan limitadores térmicos de seguridad.
- » Distancia de detección de las manos ajustable.
- » Silenciosa (67 dBA).
- » Carcasa de diseño elegante, fabricada en ABS de alto impacto.
- » Económica.



# Secadores de manos

ACCIONAMIENTO POR SENSOR  
smartflow®



## COMPONENTES Y MATERIALES M04A · M04AB · M04AC · M04ACS

Carcasa de una pieza fabricada con termoplástico ABS, sujeta a la base mediante dos tornillos.

Base de termoplástico.

Motor de escobillas, clase B, que incorpora un limitador térmico de seguridad.

Turbina helicoidal.

La resistencia calefactora incorpora un limitador térmico de seguridad.

Sensor de detección electrónica por haz infrarrojo.

Distancia de detección regulable 15–25 cm.



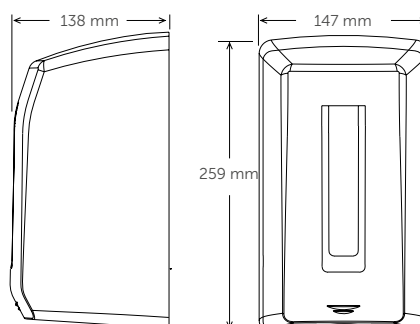

## CARACTERÍSTICAS TÉCNICAS M04A · M04AB · M04AC · M04ACS

Voltaje	220 - 240 V
Frecuencia	50/60 Hz
Aislamiento eléctrico	Clase II
Potencia total	1.100 W
Consumo	4,8 A
Potencia del motor	150 W
RPM	15.000
Potencia de la resistencia calefactora	950 W
Peso	1,2 kg
Espesor carcasa	3 mm
Tiempo de secado	39 s
Velocidad del aire	100 km/h
Temperatura del aire (distancia de 10 cm / 21 °C)	55 °C
Presión sonora (a 2 m)	67 dBA
Nivel de protección	IP23



# Secadores de manos

TABLA

Secadores de manos de nueva generación				
	Dualflow® Plus (M24)	Dualflow® Plus (M14)	Machflow® Plus	Machflow®
				
<b>Categoría</b>	ECO-RÁPIDA			
<b>Aplicación</b>	FRECUENCIA DE PASO ALTA			
<b>Tiempo de secado</b>	8-15 s	10-15 s	8-15 s	10-15 s
<b>Voltaje/Frecuencia</b>	100-240 V 50/60 Hz	220-240 V 50/60 Hz	100-240 V 50/60 Hz	220-240 V 50/60 Hz
<b>Aislamiento eléctrico</b>	Clase I	Clase I	Clase I	Clase I
<b>Medidas</b>	665 x 320 x 228 mm	665 x 320 x 228 mm	330 x 213 x 170 mm	330 x 213 x 170 mm
<b>Peso</b>	8,5 kg	8,3 kg	5,5 kg	5,1 kg
<b>Potencia total</b>	250-1.100 W	420-1.500 W	250-1.100 W	420-1.500 W
<b>Consumo</b>	1,3-4,8 A	3,2-6,4 A	1,3-4,8 A	3,2-6,4 A
<b>Accionamiento</b>	Automático	Automático	Automático	Automático
<b>Carcasa</b>	ABS	ABS	1. Acero inoxidable 2. Acero	1. Acero inoxidable 2. Acero
<b>Material</b>				
<b>Acabado</b>	Blanco/Negro/Satinado	Blanco/Negro/Satinado	1. Brillante/Satinado 2. Epoxi blanco/Negro	1. Brillante/Satinado 2. Epoxi blanco/Negro
<b>Espesor</b>	3 mm	3 mm	1,5 mm	1,5 mm
<b>Base</b>	PA6 V0	PA6 V0	PA6 + 30 % GF V0	PA6 + 30 % GF V0
<b>Material</b>				
<b>Espesor</b>	3 mm	3 mm	3 mm	3 mm
<b>Motor</b>	Motor CC sin escobillas con sensor de efecto Hall	Motor universal de vacío con escobillas	Motor CC sin escobillas con sensor de efecto Hall	Motor universal de vacío con escobillas
<b>Tipo</b>				
<b>Clase</b>	F	F	F	F
<b>Potencia</b>	900 W	1.100 W	900 W	1.100 W
<b>RPM</b>	17.600-27.600 RPM	19.000-30.000 RPM	17.600-27.600 RPM	19.000-30.000 RPM
<b>Vida útil de las escobillas</b>	> 5.000 h (vida útil motor)	1.500 h	> 5.000 h (vida útil motor)	1.500 h
<b>Protección</b>	Fusible en la placa de circuito impreso	Fusible en la placa de circuito impreso	Fusible en la placa de circuito impreso	Fusible en la placa de circuito impreso
<b>Turbina</b>	Centrífuga, entrada simple, alta presión	Centrífuga, entrada simple, alta presión	Centrífuga, entrada simple, alta presión	Centrífuga, entrada simple, alta presión
<b>Tipo</b>				
<b>Material</b>	Aluminio	Aluminio	Aluminio	Aluminio
<b>Velocidad del aire</b>	234-410 km/h	234-410 km/h	220-340 km/h	190-480 km/h
<b>Resistencia calefactora</b>	200 W	400 W	200 W	400 W
<b>Potencia</b>				
<b>Hilo</b>	Cromo y níquel	Cromo y níquel	Cromo y níquel	Cromo y níquel
<b>Protección</b>	Limitador térmico de seguridad	Limitador térmico de seguridad	Limitador térmico de seguridad	Limitador térmico de seguridad
<b>Temperatura del aire</b>	38 °C	40 °C	42 °C	45 °C
<b>Presión sonora</b>	62-72 dBA	62-72 dBA	67-74 dBA	67-74 dBA
<b>Índice de protección</b>	IPX4	IPX4	IP23	IP23
<b>Desconexión (tiempo de uso continuado)</b>	30 s	30 s	30 s	60 s
<b>ADA</b>	sí	sí	con kit empotrable	con kit empotrable



## Secadores de manos de nueva generación Speedflow® Plus





<b>Categoría</b>	ECO-RÁPIDA
<b>Aplicación</b>	FRECUENCIA DE PASO ALTA
<b>Tiempo de secado</b>	10–12 s
<b>Voltaje/Frecuencia</b>	220–240 V 50/60 Hz
<b>Aislamiento eléctrico</b>	Clase I
<b>Medidas</b>	270 x 290 x 100 mm
<b>Peso</b>	3,2 kg (modelo AF = 6,5 kg)
<b>Potencia total</b>	180–850 W
<b>Consumo</b>	2,8-5 A (230 V)
<b>Accionamiento</b>	Automático
<b>Carcasa</b>	
<b>Material</b>	1. Acero inoxidable 2. Acero
<b>Acabado</b>	1. Brillante/Satinado 2. Epoxi blanco/Negro
<b>Espesor Base</b>	1,5 mm (modelo AF = 4,5 mm)
<b>Material</b>	Aluminio
<b>Espesor Motor</b>	3 mm
<b>Tipo</b>	Motor de alta presión con escobillas
<b>Clase</b>	F
<b>Potencia</b>	350 W
<b>RPM</b>	23.000–32.000 RPM
<b>Vida útil de las escobillas</b>	1.000 h / 30.000 serv. (ciclo = 12 s)
<b>Protección</b>	Desconexión térmica de seguridad con autorreinicio (120 °C).
<b>Turbina</b>	
<b>Tipo</b>	Centrífuga, entrada simple, alta presión
<b>Material</b>	Aluminio
<b>Velocidad del aire</b>	290–400 km/h
<b>Resistencia calefactora</b>	
<b>Potencia</b>	500 W
<b>Hilo</b>	Cromo y níquel
<b>Protección</b>	Desconexión térmica de seguridad con autorreinicio (150 °C).
<b>Temperatura del aire</b>	42 °C
<b>Presión sonora</b>	57–65 dBA
<b>Índice de protección</b>	IP23
<b>Desconexión (tiempo de uso continuado)</b>	30 s
<b>ADA</b>	si



# Secadores de manos



TABLA

	Secadores de manos tradicionales	
	Saniflow®	Mediflow®
		
<b>Categoría</b>	ALTA DURABILIDAD	ALTA DURABILIDAD
<b>Aplicación</b>	FRECUENCIA DE PASO ALTA	FRECUENCIA DE PASO ALTA
<b>Tiempo de secado</b>	29 s	29 s
<b>Voltaje/Frecuencia</b>	220-240 V 50/60 Hz	220-240 V 50/60 Hz
<b>Aislamiento eléctrico</b>	Clase I	Clase II
<b>Medidas</b>	245 x 276 x 214 mm 247 x 278 x 212 mm	325 x 275 x 164 mm
<b>Peso</b>	4,65/5,9 kg	4,25 kg
<b>Potencia total</b>	2.250 W	250-2.750 W
<b>Consumo</b>	10 A	1,1-12 A
<b>Accionamiento</b>	Automático/Pulsador	Automático
<b>Carcasa</b>		
<b>Material</b>	1. Acero inoxidable 2. Acero	1. Acero inoxidable 2. Acero
<b>Acabado</b>	1. Brillante/Satinado 2. Epoxi blanco/negro; esmaltado blanco/negro; recubrimiento brillante/satinado/dorado	1. Brillante/Satinado 2. Epoxi blanco/negro
<b>Espesor</b>	1,5 mm	1,5 mm
<b>Base</b>		
<b>Material</b>	Aluminio	PA 6 V0
<b>Espesor</b>	3 mm	3 mm
<b>Motor</b>		
<b>Tipo</b>	Motor universal de escobillas	Motor universal de escobillas
<b>Clase</b>	F	F
<b>Potencia</b>	250 W	250 W
<b>RPM</b>	5.500 RPM	4.500 RPM
<b>Vida útil de las escobillas</b>	1.º set 1.500 h / 200.000 serv. 2.º set 1.500 / 200.000 serv. (ciclo = 29 s)	1.º set 1.500 h / 200.000 serv. 2.º set 1.500 / 200.000 serv. (ciclo = 29 s)
<b>Protección</b>	Reinicio automático del limitador térmico de seguridad	Reinicio automático del limitador térmico de seguridad
<b>Turbina</b>		
<b>Tipo</b>	Entrada doble, centrífuga, asimétrica	Entrada doble, centrífuga, asimétrica
<b>Material</b>	Aluminio	Aluminio
<b>Velocidad del aire</b>	100 km/h	110 km/h
<b>Resistencia calefactora</b>		
<b>Potencia</b>	2.000 W	0-2.500 W
<b>Hilo</b>	Cromo y níquel	Cr-Al-Fe Banda
<b>Protección</b>	Limitador térmico de seguridad	Limitador térmico de seguridad
<b>Temperatura del aire</b>	50 °C	50 °C
<b>Presión sonora</b>	68 dBA	65 dBA
<b>Índice de protección</b>	IP23	IP23
<b>Desconexión</b> (tiempo de uso continuado)	E05,E88: 35 s E05A: 60 s E88A: ---	M02A: 120 s M03A: ---
<b>ADA</b>	con kit empotrable	con kit empotrable









# Secadores de manos

TABLA

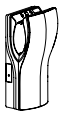
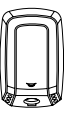
	Gama de frecuencia de paso baja/media		
	Optima®	JuniorPlus®	Smartflow®
			
<b>Categoría</b>	CALIDAD-PRECIO		
<b>Aplicación</b>	FRECUENCIA DE PASO MEDIA	FRECUENCIA DE PASO BAJA	
<b>Tiempo de secado estimado</b>	38 s	38 s	39 s
<b>Voltaje/Frecuencia</b>	220-240 V 50/60 Hz	220-240 V 50/60 Hz	220-240 V 50/60 Hz
<b>Aislamiento eléctrico</b>	Clase II	Clase II	Clase II
<b>Medidas</b>	302 x 260 x 150 mm	303 x 253 x 150 mm	259 x 147 x 138 mm
<b>Peso</b>	4,45 kg	3 kg	1,2 kg
<b>Potencia total</b>	1.640 W	1.640 W	1.100 W
<b>Consumo</b>	7 A	7 A	4,8 A
<b>Accionamiento</b>	Automático	Automático/Pulsador	Automático
<b>Carcasa</b>			
<b>Material</b>	1. Acero inoxidable 2. Acero	ABS	ABS
<b>Acabado</b>	1. Brillante/Satinado 2. Epoxi blanco/negro	Blanco	1. Blanco/Brillante/Satinado/Negro
<b>Espesor</b>	1,5 mm	3 mm	3 mm
<b>Base</b>			
<b>Material</b>	ABS V0	ABS V0	PP + Talco
<b>Espesor</b>	3 mm	3 mm	3 mm
<b>Motor</b>			
<b>Tipo</b>	Inducción	Inducción	Universal de escobillas
<b>Clase</b>	F	F	B
<b>Potencia</b>	140 W	140 W	150 W
<b>RPM</b>	2.800 RPM	2.800 RPM	15.000 RPM
<b>Vida útil de las escobillas</b>	---	---	1.000 h / 100.000 serv. ciclo = 39 s
<b>Protección</b>	Reinicio automático del limitador térmico de seguridad	Reinicio automático del limitador térmico de seguridad	Reinicio automático del limitador térmico de seguridad
<b>Turbina</b>			
<b>Tipo</b>	Entrada simple, centrífuga	Entrada simple, centrífuga	Helicoidal
<b>Material</b>	PP V0	PP V0	PP V0
<b>Velocidad del aire</b>	50 km/h	50 km/h	100 km/h
<b>Resistencia calefactora</b>			
<b>Potencia</b>	1.500 W	1.500 W	950 W
<b>Hilo</b>	Cromo y níquel	Cromo y níquel	Cromo y níquel
<b>Protección</b>	Limitador térmico de seguridad	Limitador térmico de seguridad	Limitador térmico de seguridad
<b>Temperatura del aire</b>	57 °C	57 °C	55 °C
<b>Presión sonora</b>	57 dBA	57 dBA	67 dBA
<b>Índice de protección</b>	IP21	IP21	IP23
<b>Desconexión</b> (tiempo de uso continuado)	60 s	M88PLUS: 45 s M88APLUS: 60 s	60 s
<b>ADA</b>	---	---	---

# Secadores de manos

TABLA

	MODELO	ACCIONAMIENTO		MATERIAL/ACABADO							
		manual	por sensor	acero epoxi blanco	acero epoxi negro	acero inoxidable AISI 304 brillante	acero inoxidable AISI 304 satinado	acero con recubrimiento esmalado blanco	acero con recubrimiento esmalado negro	acero cromado brillante	acero cromado satinado
	dualflow plus										
	M24A		•								
	M24AB		•								
	M24ACS		•								
	M14A		•								
	M14AB		•								
M14ACS		•									
	machflow plus / machflow										
	M19A		•	•							
	M19AB		•		•						
	M19AC		•			•					
	M19ACS		•				•				
	M09A		•	•							
	M09AB		•		•						
	M09AC		•			•					
M09ACS		•				•					
	speedflow plus / speedflow										
	M17A		•	•							
	M17AB		•		•						
	M17AC		•			•					
	M17ACS		•				•				
	saniflow										
	E05	•		•							
	E05B	•			•						
	E05C	•				•					
	E05CS	•					•				
	E88	•					•				
	E88B	•						•			
	E88C	•							•		
	E88CS	•								•	
	E88O	•									•
	E05A		•	•							
	E05AB		•		•						
	E05AC		•			•					
	E05ACS		•				•				
	E88A		•				•				
E88AB		•					•				
E88AC		•						•			
E88ACS		•							•		
E88AO		•								•	
	mediflow										
	M02A		•	•							
	M02AB		•		•						
	M02AC		•			•					
	M02ACS		•				•				
	M03A		•	•							
	M03AB		•		•						
	M03AC		•			•					
M03ACS		•				•					
	optima										
	M99A		•	•							
	M99AB		•		•						
	M99AC		•			•					
M99ACS		•				•					
	juniorplus										
	M88PLUS		•								
M88PLUS	•										
	smartflow										
	M04A		•								
	M04AB		•								
	M04AC		•								
M04ACS		•									



# Secadores de manos

TABLA

acero dorado	ABS blanco	ABS negro	ABS gris brillante	ABS gris satinado	Ionizador	Filtro HEPA	Desagüe	POTENCIA REGULABLE	MOTOR			FRECUENCIA DE PASO			MODELO
									inducción	con escobillas	sin escobillas	ALTA	MEDIA	BAJA	
<b>dualflow plus</b>															
	●				☆	●	☆	●			●	●			M24A
		●			☆	●	☆	●			●	●			M24AB
				●	☆	●	☆	●			●	●			M24CS
	●				☆	●	☆	●		●	●	●			M14A
		●			☆	●	☆	●		●	●	●			M14AB
				●	☆	●	☆	●		●	●	●			M14CS
<b>machflow plus / machflow</b>															
					☆	●		●			●	●			M19A
					☆	●		●			●	●			M19AB
					☆	●		●			●	●			M19AC
					☆	●		●			●	●			M19ACS
					☆	●		●		●	●	●			M09A
					☆	●		●		●	●	●			M09AB
					☆	●		●		●	●	●			M09AC
					☆	●		●		●	●	●			M09ACS
<b>speedflow plus / speedflow</b>															
					☆	●		●		●	●	●			M17A
					☆	●		●		●	●	●			M17AB
					☆	●		●		●	●	●			M17AC
					☆	●		●		●	●	●			M17ACS
<b>saniflow</b>															
										●	●	●			E05
										●	●	●			E05B
										●	●	●			E05C
										●	●	●			E05CS
										●	●	●			E88
										●	●	●			E88B
										●	●	●			E88C
										●	●	●			E88CS
●										●	●	●			E88O
										●	●	●			E05A
										●	●	●			E05AB
										●	●	●			E05AC
										●	●	●			E05ACS
										●	●	●			E88A
										●	●	●			E88AB
										●	●	●			E88AC
										●	●	●			E88ACS
●										●	●	●			E88AO
<b>mediflow</b>															
										●		●			M02A
										●		●			M02AB
										●		●			M02AC
										●		●			M02ACS
										●		●			M03A
										●		●			M03AB
										●		●			M03AC
										●		●			M03ACS
<b>optima</b>															
									●			●			M99A
									●			●			M99AB
									●			●			M99AC
									●			●			M99ACS
<b>juniorplus</b>															
	●								●			●			M88APLUS
	●								●			●			M88PLUS
<b>smartflow</b>															
	●								●			●			M04A
		●							●			●			M04AB
			●						●			●			M04AC
				●					●			●			M04ACS

☆ Opcional





# 02



Cambia la forma  
de lavarte y  
secarte las manos

**UNIDADES DE LAVADO  
Y SECADO DE MANOS**

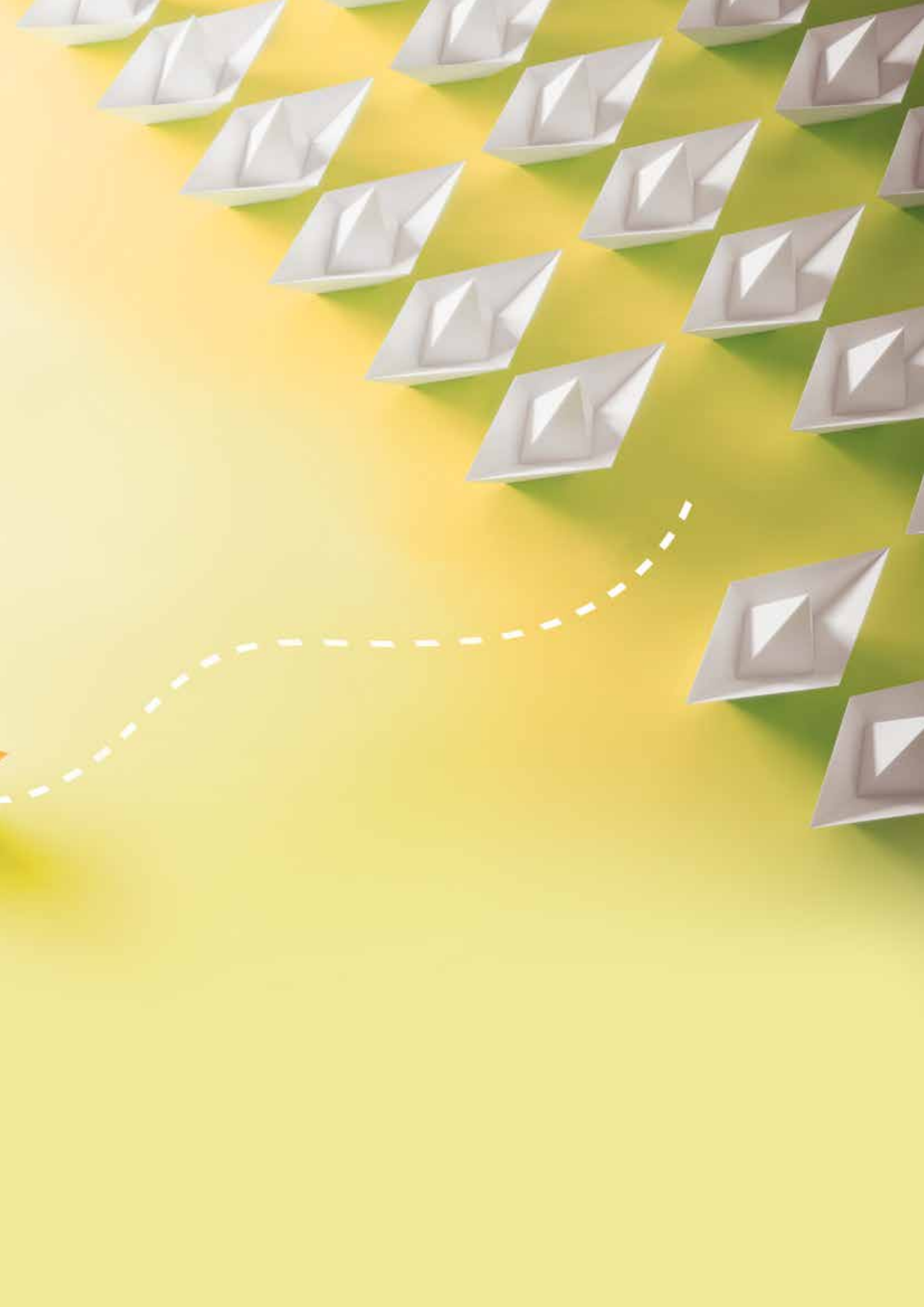

Unidades de lavado y secado de manos All-in-One integradas en el propio lavamanos, para disfrutar de una experiencia en la higiene de tus manos.

## UNIDADES DE LAVADO Y SECADO DE MANOS

- » Las unidades de lavado y secado de manos All-in-One integran un dispensador de jabón automático, un grifo de agua y un secador de manos en el mismo lavamanos para que no tengas que realizar ningún desplazamiento dentro del baño.
- » Concebidas con la estética y el rendimiento en mente, nuestras unidades de lavado y secado de manos All-in-One son pura elegancia y eficiencia. Su diseño inteligente, dotado de líneas sencillas y curvas elegantes, y su gran funcionalidad rompen totalmente con los cánones actualmente establecidos.
- » Con All-in-One se evitan los desplazamientos para lavarse y secarse las manos dentro del baño, se evita el agua en el suelo, se ahorra espacio y se reduce el tiempo en el lavado y secado de las manos.
- » Instalado bien en la pared, bien sobre el mismo lavamanos, All-in-One puede ser especificado como un conjunto o individualmente como productos independientes.
- » El diseño, la estética y la funcionalidad de All-in-One permite a los diseñadores crear espacios minimalistas, funcionales y seguros.



# Unidades de lavado y secado de manos

MEDICLINICS ALL-IN-ONE

SECADOR DE MANOS +  
DOSIFICADOR DE JABÓN  
Y GRIFO DE AGUA

**NUEVO**



**M092A**  
Secadora de manos con sensor

MATERIAL: **latón cromado**  
ACABADO: **brillante**

**DISPONIBLE EN OTROS ACABADOS. ¡CONSÚLTENOS!**

**NUEVO**



**GAJ002AC**  
Grifo de agua y dispensador de jabón con sensor

MATERIAL: **latón cromado**  
ACABADO: **brillante**

**DISPONIBLE EN OTROS ACABADOS. ¡CONSÚLTENOS!**

CÓDIGO DEL CONJUNTO COMPLETO: UCM092A

## COMPONENTES Y MATERIALES

### M092A · GAJ002AC

Secador de manos y grifo de agua+dispensador de jabón, ambos fabricados en latón cromado.

Un sensor de IR permite su funcionamiento sin necesidad de contacto.

Rango efectivo de detección del sensor de 5-25 cm.

#### M092A

- Secador de manos automático de alta velocidad para montar en la encimera, con el equipo secamanos oculto bajo la encimera o tras la pared.
- Equipado con un medio filtrante HEPA que elimina la mayor parte de las macropartículas presentes en el aire.
- Su motor de escobillas de alta presión clase F, con potencia regulable, proporciona una velocidad máxima de salida del aire de 400 km/h.
- Seca las manos en 10-15 segundos.
- Resistencia calefactora de 400 W con interruptor de encendido/apagado.
- Una secadora de manos por grifo.

#### GAJ002AC

- Grifo de agua y dispensador de jabón automáticos para montar en la encimera.
- El depósito del dispensador de jabón y el mecanismo pueden ocultarse bajo la encimera o tras la pared.
- El dispensador de jabón está provisto de una válvula antigoteo.
- Aplicación de jabón ajustable entre 0,5 ml y 2 ml (0,5-1,0-1,5-2,0 ml) para reducir el desperdicio de jabón.
- Posibilidad de conectar a corriente o mediante baterías (no incluidas).

## CARACTERÍSTICAS TÉCNICAS

### M092A · GAJ002AC

#### M092A

Voltaje / Frecuencia	220-240 V / 50/60 Hz
Potencia total	420-1.500 W
Consumo	3,2-6,4 A
Potencia de la resistencia calefactora	400 W (interruptor encendido/apagado)
Tiempo de secado	10-15 s
Velocidad del aire	190-400 km/h
Presión sonora (a 2 m)	67-72 dBA
Nivel de protección	IP23

#### GAJ002AC

Presión entrada agua	0,5-0,8 bares
Capacidad del depósito de jabón	1,5 L
Cantidad dispensada por accionamiento	0,5-2,0 ml
Jabones adecuados	Jabones con una viscosidad de 100-3.500 cP y pH neutro

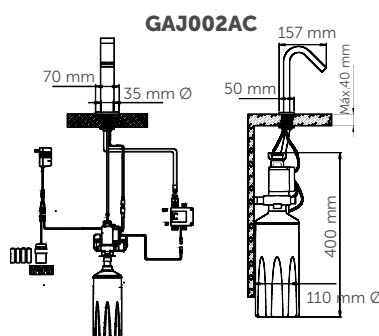
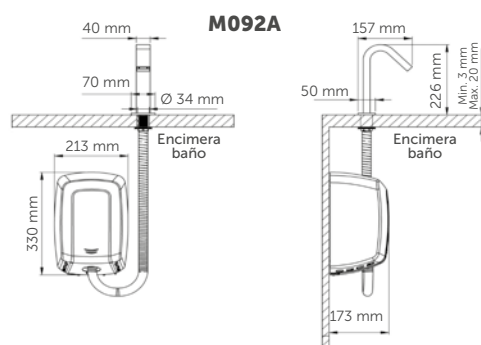

# Unidades de lavado y secado de manos

MEDICLINICS ALL-IN-ONE

SECADOR DE MANOS +  
DOSIFICADOR DE JABÓN  
+ GRIFO DE AGUA

**NUEVO**



**M093A**  
Secadora de manos con sensor

MATERIAL: acero inoxidable AISI 304  
ACABADO: brillante

DISPONIBLE EN OTROS ACABADOS.  
¡CONSULTENOS!

**NUEVO**



**DJ003AC**  
Dosificador de jabón con sensor

MATERIAL: latón cromado  
ACABADO: brillante

DISPONIBLE EN OTROS ACABADOS.  
¡CONSULTENOS!

**NUEVO**



**GA003AC**  
Grifo con sensor

MATERIAL: latón cromado  
ACABADO: brillante

DISPONIBLE EN OTROS ACABADOS.  
¡CONSULTENOS!

CÓDIGO DEL CONJUNTO COMPLETO: UCM092A

## COMPONENTES Y MATERIALES M093A · DJ003AC · GA003AC

Secador de manos + grifo electrónico + dosificador electrónico de jabón activados por sensor, fabricados en latón cromado y acero inoxidable, con acabado brillante y diseñados para montar en la pared.

El secador de manos, el grifo de agua y el dosificador de jabón están concebidos para funcionar de forma conjunta como sistema higiénico y eficiente sin necesidad de contacto.

### M093A

- Grifo secador de manos automático de alta velocidad para montar en la pared.
- Seca las manos en 10-15 segundos con un flujo de aire cálido y agradable.
- Equipado con un medio filtrante HEPA que elimina la mayor parte de las macropartículas presentes en el aire.
- Motor de escobillas de alta presión clase F, con potencia regulable, que proporciona una salida de aire máxima de 400 km/h.
- Resistencia calefactora de 400 W con interruptor encendido/apagado.
- Un secador de manos por grifo.

### DJ003AC

- Grifo de agua dosificador de jabón automático para montar en la pared.
- Aplicación de jabón ajustable entre 0,5 ml y 2 ml (0,5-1,0-1,5-2,0 ml) para reducir el desperdicio de jabón.
- Posibilidad de conectar a corriente o mediante baterías (no incluidas).

### GA003AC

- Grifo de agua para lavamanos automático por infrarrojos para montar en la pared. Se trata de una solución que permite ahorrar agua y hacer un uso racional e inteligente de los recursos hídricos.
- Su uso sin contacto convierte a este grifo de agua en una opción higiénica y fácil de limpiar, adecuada para cualquier entorno.
- Rango efectivo de detección del sensor de 5-25 cm.

## CARACTERÍSTICAS TÉCNICAS M093A · DJ003AC · GA003AC

### M093A

Voltaje / Frecuencia	220-240V / 50/60 Hz
Potencia total	420-1.500 W
Consumo	3,2-6,4 A
Potencia de la resistencia calefactora	400 W (interruptor encendido/apagado)
Tiempo de secado	10-15 s
Velocidad del aire	190-400 Km/h
Presión sonora (a 2 m)	67-72 dBA
Nivel de protección	IP23

### DJ003AC

Capacidad del depósito de jabón	1,5 L
Cantidad dispensada por accionamiento	0,5-2 ml
Jabones adecuados	Jabones con una viscosidad de 100-3.500 cP y pH neutro

### GA003AC

Tensión (transformador)	220-240V-50/60Hz
Presión de entrada del agua	0,5-8 bares
Flujo del agua (a 3 bares)	5,0 L/min
Rango de detección	5-25 cm
Desconexión de seguridad	60

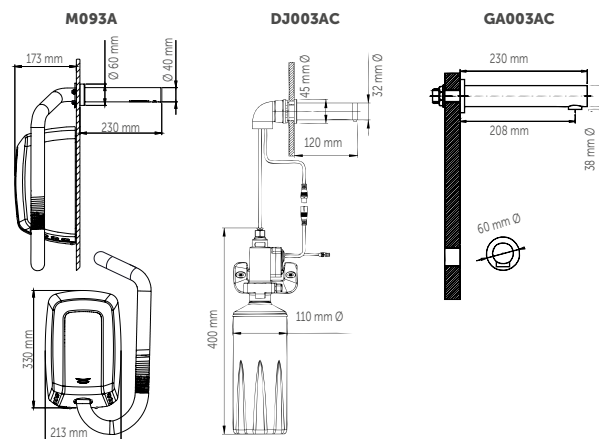

# Unidades de lavado y secado de manos

MEDICLINICS ALL-IN-ONE

SECADOR DE MANOS +  
DOSIFICADOR DE JABÓN  
+ GRIFO DE AGUA

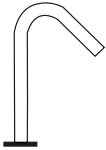
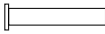
		MATERIAL CUBETA		COMPONENTES DE LA UNIDAD		CAPACIDAD DOSIFICADOR DE JABÓN
	MODELO	Acero inox AISI 304 / satinado	Latón cromado	Secador de manos Machiflow®	Dosificador jabon automático	1,5 L
	UCM092		•	•	•	•
	UCM093A	•*	•	•	•	•

\* GRIFO SECADOR DE MANOS M093A.



03

Suéltate el pelo  
y disfruta  
de la vida

**SECADORES DE CABELLO**





Secadores de cabello de uso colectivo, especialmente diseñados para instalaciones con alta frecuencia de paso y secadores de cabello de uso individual.

## SECADORES DE CABELLO

- » Gran variedad de secadores de cabello en diferentes diseños, acabados y prestaciones.
- » Los secadores de cabello de uso colectivo son robustos, fiables y especialmente diseñados para trabajar en zonas con frecuencia de paso alta o muy alta, como pueden ser instalaciones deportivas, piscinas, espacios de ocio infantil, campings, etc. Incorporan todas las medidas de seguridad y antivandálicas pertinentes para que puedan funcionar, sin problemas, en estos entornos.
- » Los secadores de cabello de uso individual son silenciosos, con un potente caudal de aire y una larga vida útil. Modelos compactos y equilibrados gracias a sus motores de corriente continua livianos. Diseñados para ser utilizados en habitaciones de hotel, de hospitales, de centros para la tercera edad, etc., estos secadores de cabello disponen de un regulador de velocidad que permite elegir la función de secado más adecuada en cada momento.



# Secadores de cabello

USO COLECTIVO /  
ACCIONAMIENTO AUTOMÁTICO



**SC0009**

MATERIAL: **acero inox AISI 304**  
ACABADO: **epoxi blanco**



**SC0009CS**

MATERIAL: **acero inox AISI 304**  
ACABADO: **satinado**

## COMPONENTES Y MATERIALES

### SC0009 · SC0009CS

Carcasa de acero inoxidable AISI 304 de una sola pieza, sin soldaduras.

Motor universal de escobillas de alta presión, clase F.

Potencia del motor regulable, permitiendo ajustar el consumo eléctrico. El secador de cabello se activa automáticamente al descolgar el mango.

Resistencia calefactora protegida por un limitador térmico con reinicio automático y con un interruptor de encendido/apagado manual.

Conjunto interior de plástico ignífugo de PA6 V0.

Tubo extensible de poliuretano blanco.

Pieza de conexión del secador al tubo fabricada en termoplástico PBT.

Mango y soporte del mango fabricados en ABS.

La base incorpora 4 silentblocks para amortiguar las vibraciones mecánicas.

Sistema de desconexión automáticamente después de 60 segundos de uso continuado.

Opcionalmente es posible incorporar un sistema de instalación/desinstalación rápido del secador de cabello (Kit "Plug-in" código KT009).

## CARACTERÍSTICAS TÉCNICAS

### SC0009 · SC0009CS

Tensión	220 - 240 V
Frecuencia	50 - 60 Hz
Aislamiento	Clase I
Potencia total	200 - 1.000 W
Consumo	2,4 - 5,2 A
Potencia del motor	200 - 400 W
r.p.m.	14.000 - 19.000
Potencia de la resistencia	600-0 W (interruptor ON/OFF)
Peso	5,6 kg
Velocidad del aire	150 - 230 km/h
Temp. aire (10 cm distancia / 25 °C)	37 °C - 44 °C
Presión sonora (a 2 m)	65 - 73 dBA
Longitud tubo	800 - 2.000 mm
Grado de IP	IP23

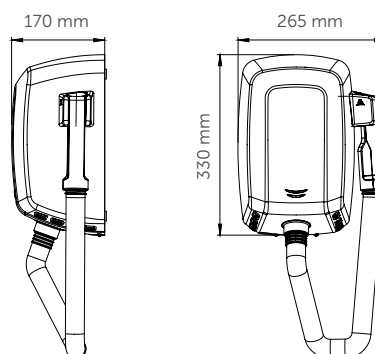

# Secadores de cabello

USO COLECTIVO /  
ACCIONAMIENTO MANUAL



**SC0088H**

MATERIAL: **acero**  
ACABADO: **esmalte**  
vitrificado blanco



**SC0088HCS**

MATERIAL: **acero**  
ACABADO: **cromado satinado**



**SC1088HT**

MATERIAL: **acero**  
ACABADO: **esmalte**  
vitrificado blanco



**SC1088HTCS**

MATERIAL: **acero**  
ACABADO: **cromado satinado**

Estas referencias también se encuentran disponibles con carcasa de hierro fundido blanco: SC0085H · SC1085HT

## COMPONENTES Y MATERIALES

### SC0088H · SC0088HCS · SC1088HT · SC1088HTCS

Carcasa sujeta a la base mediante 2 tornillos de seguridad antivandálicos y cierre con llave especial Saniflow®.

Motor universal, clase F, que incorpora un limitador térmico de seguridad.

Base de aluminio de 3 mm de espesor.

Carcasa de la turbina de plástico ignífugo UL 94-VO.

Turbina centrífuga de doble entrada simétrica de aluminio.

Resistencia protegida por un limitador térmico de seguridad.

Tobera de zamak cromado.

Pulsador de zamak cromado que acciona un temporizador electromecánico, de 90 seg de ciclo.

### SC0088H · SC0088HCS

- Tobera giratoria 360°.

### SC1088HT · SC1088HTCS

- Tubo extensible de poliuretano color blanco.
- Boca de salida del aire de termo-plástico PBT.

## CARACTERÍSTICAS TÉCNICAS

### SC0088H · SC0088HCS · SC1088HT · SC1088HTCS

Tensión	220 - 240 V
Frecuencia	50 / 60 Hz
Aislamiento	Clase I
Potencia del motor	250 W
r.p.m	5.500
Espesor de la carcasa	1,5 mm
Presión sonora (a 2 m)	70 dBA

### SC0088H · SC0088HCS

Potencia total	2.250 W
Consumo	10 A
Peso	5,9 kg
Potencia del motor	2.000 W
Temperatura del aire	53 °C

### SC1088HT · SC1088HTCS

Potencia total	1.000 W
Consumo	4,5 A
Potencia del motor	750 W
Temperatura del aire	40 °C

### SC1088HT · SC1088HTCS

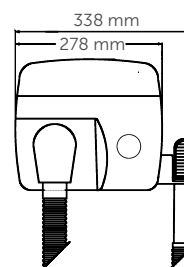
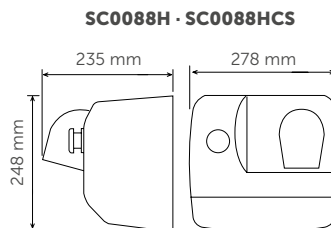
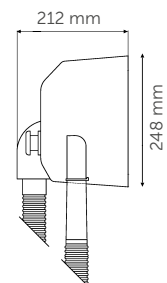

# Secadores de cabello

USO INDIVIDUAL /  
ACCIONAMIENTO AUTOMÁTICO



**SC0004**

MATERIAL: **ABS**  
ACABADO: **blanco**



**SC0087**

MATERIAL: **policarbonato**  
ACABADO: **blanco**



**SC0088**

Enchufe para  
máquina de afeitar

enchufe para  
máquina afeitar

MATERIAL: **policarbonato**  
ACABADO: **blanco**

## COMPONENTES Y MATERIALES

**SC0004 · SC0087 · SC0088**

La resistencia incorpora un limitador térmico de seguridad.

Accionamiento automático al descolgar el mango.

Mango de termoplástico ABS, color blanco. Con refuerzo interior anticalórico, no hay peligro si el mango cae al agua.

### SC0004

- Carcasa de termoplástico ABS.
- Motor de escobillas clase B, incorpora un limitador térmico de seguridad.
- Turbina helicoidal, de PP.
- Tubo extensible de poliuretano color blanco sujeto a unos casquillos rotatorios que evitan que se enrolle sobre sí mismo.

### SC0087 · SC0088

- Carcasa sin soldaduras, de policarbonato autoextinguible.
- Motor de corriente continua que incorpora un limitador térmico de seguridad.
- Turbina axial, de termoplástico.
- Resistencia incorpora un limitador térmico de seguridad.
- Tubo extensible de poliuretano, color blanco.
- Selector de velocidad de 3 posiciones.

### SC0008

- 2 enchufes para máquina de afeitar de 115 o 220 V.

## CARACTERÍSTICAS TÉCNICAS

**SC0004 · SC0087 · SC0088**

Tensión	220 - 240 V
Frecuencia	50 / 60 Hz
Aislamiento eléctrico	Clase II
Temp. aire (10 cm distancia / 21 °C)	50 °C
Altura instalación	1.300-1.500 mm

### SC0087 · SC0088

Potencia total	600 - 1.100 W
Consumo	2,6 A - 5,2 A
Potencia motor	60 W
r.p.m.	4.000 - 5.000
Espesor carcasa	1,5 mm
Velocidad del aire	55 km/h
Presión sonora (a 2m)	68 dBA
Grado de IP	IP20
Longitud tubo	550 - 1.800 mm

### SC0004

Potencia total	850 W
Consumo	3 A
Potencia motor	150 W
r.p.m.	15.000
Potencia resistencia	700 W
Espesor carcasa	3 mm
Velocidad del aire	79 km/h
Presión sonora (a 2 m)	69 dBA
Grado de IP	IP23
Longitud tubo	800 - 2.000 mm

### SC0087 · SC0088

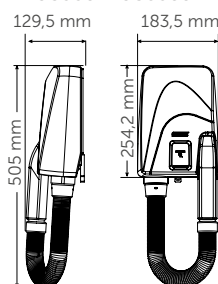

### SC0004

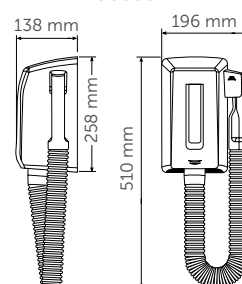

# Secadores de cabello

USO INDIVIDUAL /  
ACCIONAMIENTO MANUAL



**SC0010**

MATERIAL: **ABS**  
ACABADO: **blanco**



**SC0010CS**

MATERIAL: **ABS**  
ACABADO: **negro**



**SC0020**

MATERIAL: **ABS**  
ACABADO: **blanco**



**SC0020CS**

MATERIAL: **ABS**  
ACABADO: **negro**

Secadores de cabello de uso individual exclusivos para montar en la pared, con un diseño elegante, funcional y robusto, que encajan perfectamente en cualquier baño de hotel, hospital o residencia para personas de la tercera edad.

## COMPONENTES Y MATERIALES

**SC0010 · SC0010CS · SC0020 · SC0020CS**

Secador con interruptor de desconexión.

Soporte a pared de ABS.

Selector de velocidad (2 posiciones).

Motor incorpora un limitador térmico de seguridad.

Turbina de policarbonato.

Cable con enchufe de 1.000 mm.

## CARACTERÍSTICAS TÉCNICAS

**SC0010 · SC0010CS · SC0020 · SC0020CS**

Tensión	220 - 240 V
Frecuencia	50 / 60 Hz
Aislamiento	Clase II
Potencia total	540 - 1.240 W
Consumo	2,7 - 4,9 A
Potencia del motor	40 W
r.p.m.	11.000 - 13.000
Potencia de la resistencia	1.200 W
Peso	0,7 kg
Velocidad del aire	54 km/h
Temp. aire (10 cm distancia / 21 °C)	61 °C
Presión sonora (a 2 m)	60 dBA
Longitud de cable	610 - 1.800 mm
Altura de instalación	1.300 - 1.500 mm

**SC0010 · 10CS**

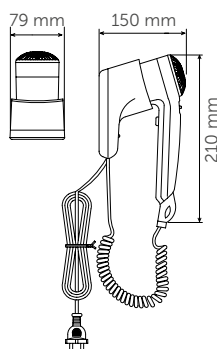

**SC0020 · SC0020CS**

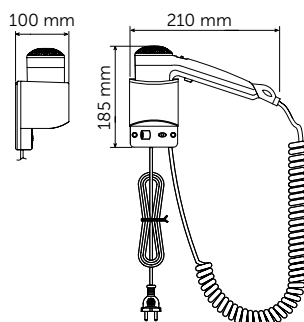

# Secadores de cabello

USO INDIVIDUAL /  
ACCIONAMIENTO MANUAL



**SC0030**  
Enchufe para máquina de afeitar

MATERIAL: **ABS**  
ACABADO: **blanco**

enchufe para máquina afeitar



**SC0030CS**  
Enchufe para máquina de afeitar

MATERIAL: **ABS**  
ACABADO: **negro**

enchufe para máquina afeitar



**SC0040**

MATERIAL: **ABS**  
ACABADO: **blanco**

1800 W

Secadores de cabello de uso individual exclusivos para montar en la pared, con un diseño elegante, funcional y robusto, que encaja perfectamente en cualquier baño de hotel, hospital o residencia para personas de la tercera edad.

## COMPONENTES Y MATERIALES

**SC0030 · SC0030CS · SC0040**

- Secador con interruptor de desconexión.
- Soporte a pared de ABS.
- Selector de velocidad (2 posiciones).
- Motor incorpora un limitador térmico de seguridad.
- Turbina de policarbonato.

### SC0030 · SC0030CS

- 2 enchufes para máquina de afeitar 115 o 220 V.

## CARACTERÍSTICAS TÉCNICAS

**SC0030 · SC0030CS · SC0040**

### SC0030 · SC0030S

Tensión	220 - 240 W
Frecuencia	50 / 60 Hz
Aislamiento eléctrico	Clase II
Potencia total	540 - 1.240 W
Consumo	2,7 - 4,9 A
Potencia motor	40 W
r.p.m.	11.000-13.000
Potencia resistencia	1.200 W
Peso	1,3 kg
Velocidad del aire	54 km/h
Temp. aire (d=10 cm y temp.hab= 21 °C)	61 °C
Presión sonora (a 2 m)	60 dbA
Longitud cable	610 - 1.800 mm
Altura instalación	1.300-1.500 mm

### SC0040

Tensión	220 - 240 W
Frecuencia	50 / 60 Hz
Aislamiento eléctrico	Clase II
Potencia total	200 - 1.800 W
Consumo	0,9 - 7 A
Potencia motor	170 W
r.p.m.	9.000-18.000
Potencia resistencia	1.600 W
Peso	0,8 kg
Velocidad del aire	60 km/h
Temp. aire (d=10 cm y temp.hab= 21 °C)	63 °C
Presión sonora (a 2 m)	68 dbA
Grado de IP	IP20
Longitud cable	610 - 1.800 mm
Altura instalación	1.300-1.500 mm

### SC0030 · SC0030CS

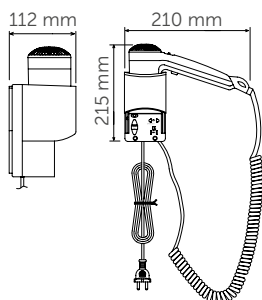

### SC0040

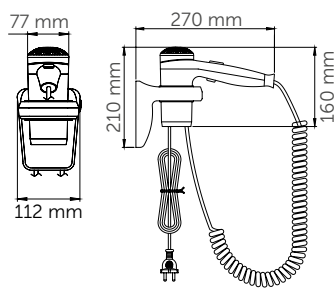

## SECADORES DE CABELLO: TABLA

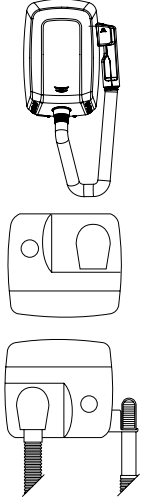
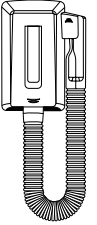
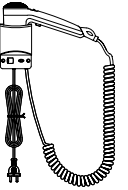
	MODELO	USO		ACCIONAMIENTO		MATERIAL / ACABADO						
		Colectivo	Individual	Manual	Automático	Acero esmalte vitrificado blanco	Acero cromado satinado	Acero inoxidable epoxi blanco	Acero inoxidable satinado	Policarbonato blanco	ABS blanco	ABS negro
	SC0009	●			●			●				
	SC0009CS	●			●				●			
	SC0088H	●		●		●						
	SC0088HCS	●		●			●					
	SC1088HT	●		●		●						
	SC1088HTCS	●		●			●					
	SC0004		●		●						●	
	SC0087		●		●					●		
	SC0088		●		●					●		
	SC0010		●	●							●	
	SC0010CS		●	●								●
	SC0020		●	●							●	
	SC0020CS		●	●								●
	SC0030		●	●							●	
	SC0030CS		●	●								●
	SC0040		●	●							●	

## SECADORES DE CABELLO: TABLA

SELECTOR DE VELOCIDAD	TIEMPO DE CICLO		COMPONENTES DE SEGURIDAD ADICIONAL	ENCHUFE PARA MAQUINA DE AFEITAR	APTO PARA			MODELO
	90"	60"			Gimnasios y polideportivos	Hospitales y centros de salud	Hoteles y otros alojamientos	
			●		●	●	●	SC0009
			●		●			SC0009CS
	●		●		●			SC0088H
	●		●		●			SC0088HCS
	●		●		●			SC1088HT
	●		●		●			SC1088HTCS
			●			●	●	SC0004
●			●			●	●	SC0087
●			●	●		●	●	SC0088
●			●			●	●	SC0010
●			●			●	●	SC0010CS
●			●			●	●	SC0020
●			●			●	●	SC0020CS
●			●	●		●	●	SC0030
●			●	●		●	●	SC0030CS
●			●			●	●	SC0040







Extensa gama de dispensadores de jabón de fácil mantenimiento.

## DISPENSADORES DE JABÓN

- » Gran selección de dispensadores de jabón fabricados en distintos materiales (acero inoxidable, plástico, etc.), diferentes acabados (blancos, negros, satinados, brillantes, etc), distintas capacidades (de 0,3 a 3 L) y diferentes funcionalidades (automáticos, de pulsador, de palanca, etc.), para instalar en la pared o encastrar en la encimera.
- » Válidos para distintos tipos de jabón (líquido, espuma o espray), según el modelo.
- » Depósitos de jabón rellenables.
- » Visor exterior que indica el nivel de jabón existente.
- » Cierre con llave especial como protección ante actos vandálicos.

# Dispensadores de jabón

SUPERFICIE/  
ACCIONAMIENTO AUTOMÁTICO

**AUTOMÁTICO**

OPCIÓN KIT TRANSFORMADOR,  
(REF. KA0090 / 12,00 €)  
PARA CONECTAR DIRECTAMENTE A CORRIENTE

**NUEVO**



**DJ0037A**  
Jabón líquido

**DJF0038A**  
Espuma

**DJS0039A**  
Espray

CAPACIDAD: **1 L**  
MATERIAL: **acero inox AISI 304**  
ACABADO: **epoxi blanco**

DEPÓSITO INTERIOR DE PP

**NUEVO**



**DJ0037AB**  
Jabón líquido

**DJF0038AB**  
Espuma

**DJS0039AB**  
Espray

CAPACIDAD: **1 L**  
MATERIAL: **acero inox AISI 304**  
ACABADO: **epoxi negro mate**

DEPÓSITO INTERIOR DE PP

**NUEVO**



**DJ0037AC**  
Jabón líquido

**DJF0038AC**  
Espuma

**DJS0039AC**  
Espray

CAPACIDAD: **1 L**  
MATERIAL: **acero inox AISI 304**  
ACABADO: **brillante**

DEPÓSITO INTERIOR DE PP

**NUEVO**



**DJ0037ACS**  
Jabón líquido

**DJF0038ACS**  
Espuma

**DJS0039ACS**  
Espray

CAPACIDAD: **1 L**  
MATERIAL: **acero inox AISI 304**  
ACABADO: **satinado**

DEPÓSITO INTERIOR DE PP

El accionamiento automático "sin contacto" reduce el riesgo de propagación de gérmenes y de contaminación cruzada durante el proceso de lavado de las manos, ya que no es necesario que el usuario toque el dosificador de jabón. De esta forma previene la transmisión de enfermedades contagiosas y se contribuye, por tanto, a mejorar la salud y el bienestar de las personas.

El dispensador de jabón líquido, se puede transformar a jabón espuma o espray.

## COMPONENTES Y MATERIALES

**DJ0037A/B/C/CS · DJF0038A/B/C/CS · DJ0039A/B/C/CS**

Carcasa antivandálica con cerradura.

Visor de nivel de contenido en la parte frontal.

Válvula antigoteo resistente a la corrosión.

Depósito interior de plástico, fácilmente extraíble para su limpieza.

Apertura superior con cierre de seguridad.

Funciona con 6 pilas alcalinas del tipo AA (no suministradas). Hasta 20.000 dosis por conjunto de pilas.

**Producto seguro eléctricamente, Certificado CE.**

## KA0090

- Transformador eléctrico de 9 V, que permite la conexión directa del dispensador a la toma de corriente, facilitando su funcionamiento ininterrumpidamente.

Mediclinics no se hace responsable de un mal funcionamiento del producto, por colocación de un transformador que no sea el original, generando pues, problemas con el producto.

## CARACTERÍSTICAS TÉCNICAS

**DJ0037A/B/C/CS · DJF0038A/B/C/CS · DJ0039A/B/C/CS**

Espesor del acero inoxidable	0,8 mm
Peso (vacío)	1,25 kg
Altura instalación recomendada	25 - 30 cm a encimera

**DJ0037A · DJ0037AB · DJ0037AC**  
**DJ0037ACS** JABÓN LÍQUIDO

Cantidad dispensada 1,5 ml

**DJF0038A · DJF0038AB · DJF0038AC**  
**DJS0038ACS** JABÓN ESPUMA

Cantidad dispensada 1 ml

**DJS0039A · DJS0039AB · DJS0039AC**  
**DJS0039ACS** JABÓN SPRAY

Cantidad dispensada 0,16 ml

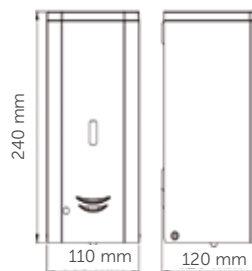

**NUEVO**

**KA0090**  
ADAPTADOR  
CORRIENTE  
TRAFO



**HGPT0070B**  
**OPCIONAL**  
SOPORTE  
BANDEJA ANTI-GOTEO



PARA VER JABONES ADMITIDOS, VÉASE PÁGINA SIGUIENTE.

# Dispensadores de jabón

SUPERFICIE/  
ACCIONAMIENTO AUTOMÁTICO

AUTOMÁTICO

NUEVO

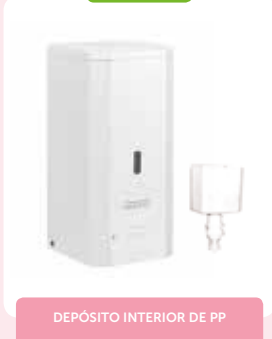

**DJ0037A-TRAFO**

Jabón líquido

**DJF0038A-TRAFO**

Espuma

**DJS0039A-TRAFO**

Espray

CAPACIDAD: 1 L

MATERIAL: acero inox AISI 304

ACABADO: epoxi blanco

DEPÓSITO INTERIOR DE PP

NUEVO



**DJ0037AB-TRAFO**

Jabón líquido

**DJF0038AB-TRAFO**

Espuma

**DJS0039AB-TRAFO**

Espray

CAPACIDAD: 1 L

MATERIAL: acero inox AISI 304

ACABADO: epoxi negro mate

DEPÓSITO INTERIOR DE PP

NUEVO



**DJ0037AC-TRAFO**

Jabón líquido

**DJF0038AC-TRAFO**

Espuma

**DJS0039AC-TRAFO**

Espray

CAPACIDAD: 1 L

MATERIAL: acero inox AISI 304

ACABADO: brillante

DEPÓSITO INTERIOR DE PP

NUEVO



**DJ0037ACS-TRAFO**

Jabón líquido

**DJF0038ACS-TRAFO**

Espuma

**DJS0039ACS-TRAFO**

Espray

CAPACIDAD: 1 L

MATERIAL: acero inox AISI 304

ACABADO: satinado

DEPÓSITO INTERIOR DE PP

El accionamiento automático "sin contacto" reduce el riesgo de propagación de gérmenes y de contaminación cruzada durante el proceso de lavado de las manos, ya que no es necesario que el usuario toque el dosificador de jabón. De esta forma previene la transmisión de enfermedades contagiosas y se contribuye, por tanto, a mejorar la salud y el bienestar de las personas.

El dispensador de jabón líquido se puede transformar a jabón espuma o espray.

## JABONES ADMITIDOS

**DJ0037A · DJ0037AB · DJ0037AC · DJ0037ACS  
DJ0037A · DJ0037AB · DJ0037AC · DJ0037ACS - TRAFO**

Admite jabón líquido o gel desinfectante con las siguientes características:

Contenido máximo de alcohol del 80 %.

Densidad entre 0,9 y 1,35 kg/dm<sup>3</sup>.

Viscosidad entre 500 y 2.500 cps.

**No admite jabones/geles hidroalcohólicos que contengan metanol, cloro y tampoco partículas sólidas o abrasivas.**

**DJF0038A · DJF0038AB · DJF0038AC  
DJF0038ACS · DJF0087A · DJF0038AB  
DJF0038AC · DJF0038ACS-TRAFO**

Admite utilizar productos específicos para espuma, con las siguientes características:

Contenido máximo de alcohol del 80 %.

Densidad entre 0,95 y 1,05 kg/dm<sup>3</sup>.

**No admite productos que contengan metanol, cloro y tampoco partículas sólidas o abrasivas.**

**DJS0039A · DJS0039AB · DJS0039AC  
DJS0039ACS · DJS0039A · DJS0039AB  
DJS0039AC · DJS0039ACS - TRAFO**

Admite desinfectantes para manos en forma de espray con las siguientes características:

Contenido máximo de alcohol del 85 %.

Densidad < 0,8 kg/dm<sup>3</sup>.

Usar productos específicos para espray.

**No admite líquidos desinfectantes que contengan metanol, cloro y tampoco partículas sólidas o abrasivas.**

**HGPT0070B**  
**OPCIONAL**  
SOPORTE  
BANDEJA ANTI-GOTEO

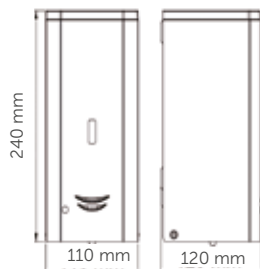

PARA VER COMPONENTES, MATERIALES Y CARACTERÍSTICAS, VÉASE PÁGINA ANTERIOR.

# Dispensadores de jabón

SUPERFICIE/  
ACCIONAMIENTO AUTOMÁTICO

AUTOMÁTICO



**6A00-11**

USA **Bradley**

HASTA 50.000 CICLOS POR BATERÍA

CAPACIDAD: **0,8 L**  
MATERIAL: **acero inox AISI 304**  
ACABADO: **satinado**



**DJ0080ACS**  
Jabón líquido

**DJF080ACS**  
Espuma

Acero inox antihuella

HASTA 50.000 CICLOS POR BATERÍA

CAPACIDAD: **1,2 L**  
MATERIAL: **acero inox AISI 304**  
ACABADO: **satinado**

**NUEVO**



**DJM0037A**  
Jabón líquido

**DJFM0038A**  
Espuma

**DJSM0039A**  
Espray

MÁS INFO. PAG.45

CAPACIDAD: **1 L**  
MATERIAL: **acero inox AISI 304**  
ACABADO: **gris**

**NUEVO**



**DJM0037A-TRAFO**  
Jabón líquido

**DJFM0038A-TRAFO**  
Espuma

**DJSM0039A-TRAFO**  
Espray

MÁS INFO. PAG.45

CAPACIDAD: **1 L**  
MATERIAL: **acero inox AISI 304**  
ACABADO: **gris**

## COMPONENTES Y MATERIALES

**6A00-11 · DJ0080ACS**

Accionamiento automático por infrarrojos.

Led luminoso, parpadea cuando las pilas deben ser reemplazadas.

Admite jabón higiénico para manos, con pH neutro y libre de cloro.

Admite soluciones desinfectantes, jabones líquidos o gel hidroalcohólico.

Visor de contenido en el frontal.

Cierre con llave especial suministrada.

### 6A00-11

- Funcionamiento con 3 baterías tipo "C" (no suministradas).
- Esquinas sin uniones, bandas sin rebabas.
- Trasera de 6 mm de espesor.

### DJ0080ACS · DJF080ACS

- Funcionamiento con 4 baterías tipo "D" (no suministradas)
- Carcasa universal que permite incorporar depósitos para jabón líquido, espuma o espray.
- Depósito interior extraíble.
- Acero antihuella.

## CARACTERÍSTICAS TÉCNICAS

**DJM0037A · DJFM0038A · DJSM0039A**

### 6A00-11

Peso (vacío)	1,2 kg
Cantidad dispensada / pulsación	1 ml

### DJ0080ACS · DJF080ACS

Peso (vacío)	1,5 kg
Cantidad dispensada / pulsación	1 ml

### DJM0037A · DJFM0038A · DJSM0039A

Peso (vacío)	0,64 kg
Cantidad dispensada / pulsación (DJM0037A)	1,5 ml
Cantidad dispensada / pulsación (DJFM0038A)	1 ml
Cantidad dispensada / pulsación (DJSM0039A)	0,16 ml

### 6A00-11

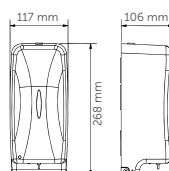

### DJ0080ACS · DJF080ACS

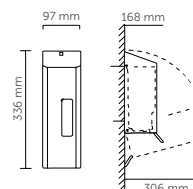

### DJM0037A · DJFM0038A · DJSM0039A · DJM0037A-TRAFO DJFM0038A-TRAFO · DJSM0039A-TRAFO

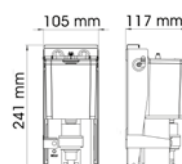

# Dispensadores de jabón

SUPERFICIE - EMPOTRADO /  
ACCIONAMIENTO AUTOMÁTICO

**NUEVO**



**DJ0050A**

CAPACIDAD: **1,2 L**  
MATERIAL: **ABS**  
ACABADO: **blanco**



**DJ0160AS**

CAPACIDAD: **0,8 L**  
MATERIAL: **aluminio / ABS**  
ACABADO: **cromado / negro**



**DJ0252AC**

**KA0252 - TRAFIO**  
Opcional  
Adaptador  
para corriente

CAPACIDAD: **1,6 L**  
MATERIAL: **latón cromado**  
ACABADO: **brillante**

## COMPONENTES Y MATERIALES DJ0050A · DJ0160AS · DJ0252AC

### DJ0050A

- Cuerpo de ABS de alto impacto.
- Accionamiento automático.
- Visor de nivel de contenido en la parte frontal.
- Funciona con 4 pilas AA (no incluidas).
- Admite jabones con una viscosidad de 500 y 2.500 cps.

### DJ0160AS

- Cuerpo de ABS negro con frontal en aluminio gris.
- Accionamiento automático por infrarrojos.
- El indicador LED parpadea cuando es necesario cambiar las pilas.
- Visor de nivel de contenido en la parte frontal.
- Cierre de seguridad.
- Depósito interior de plástico.
- Hasta 17.000 ciclos de funcionamiento.
- Funciona con 6 pilas alcalinas del tipo AA no suministradas.
- Admite jabones con una viscosidad de 500 y 2.500 cps.

### DJ0252AC

- Dosificador de jabón de accionamiento automático para encastrar en la encimera.
- El dosificador se puede instalar tanto en la parte izquierda como en la parte derecha de la encimera.
- Funciona con 4 pilas alcalinas D 1,5 V no suministradas.
- Admite jabones con una viscosidad de 2.000-3.500 cP y con pH neutro.
- Opcionalmente puede incorporar un adaptador de corriente: KA0252. **Mediclinics no se hace responsable de un mal funcionamiento del producto, por colocación de un transformador que no sea el original.**

### DJ0050A · DJ0160AS · DJ0252AC

Se recomienda utilizar jabón líquido o jabón desinfectante en forma de gel con las siguientes características:

- Contenido máximo de alcohol del 80 %.
- Densidad entre 0,9 y 1,35 kg/dm<sup>3</sup>.
- **No admite jabones/geles hidroalcohólicos que contengan metanol, cloro y tampoco partículas sólidas o abrasivas.**

## CARACTERÍSTICAS TÉCNICAS DJ0050A · DJ0160AS · DJ0252AC

### DJ0050A

Peso (vacío)	0,7 kg
Cantidad dispensada / pulsación	1,2 ml

### DJ0160AS

Peso (vacío)	0,75 kg
Altura instalación recomendada	25 - 30 cm a encimera
Cantidad dispensada / pulsación	1 ml

### DJ0252AC

Peso (vacío)	0,95 kg
Cantidad dispensada / pulsación	0,8 - 2,2 ml

### DJ0050A



### DJ0160AS

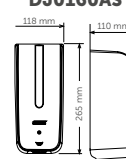

### DJ0252AC

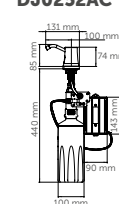

# Dispensadores estaciones de desinfección portátiles

A SUELO

**NUEVO**



**HGPT0020B**

DISPENSADOR JABÓN NO INCLUIDO

MATERIAL: **acero**  
ACABADO: **epoxy negro mate**

**OPCIONAL**



**KG0020B**

Porta guantes

**OPCIONAL**



**KITPP2279B**

Anclaje para papelera

**NUEVO**



**HGPT0040**

DISPENSADOR JABÓN NO INCLUIDO

MATERIAL: **acero**  
ACABADO: **epoxy blanco**

**NUEVO**



**HGPT0050B**

DISPENSADOR JABÓN NO INCLUIDO

MATERIAL: **acero**  
ACABADO: **epoxy negro**

## HGPT0020B · HGPT0040 · HGPT0050B

- Soporte móvil de pie para estación desinfectante de manos.
- Incorpora señalización altamente visible de cómo desinfectar las manos correctamente.
- Incluye herramientas de montaje.

## HGPT0020B

- Bandeja antigoteo de acero, 1,5 mm de espesor.
- Silentblocks de elastómero que evitan que la base raye el suelo.
- Permite instalar, de manera opcional, soporte para caja de guantes kg0020B.
- Permite instalar papelera Mediclinics, de manera opcional, mediante el anclaje KITPP2279B.

## HGPT0040

- Bandeja antigoteo: de acero de 2 mm de espesor.
- El dispensador de guantes está integrado en el propio soporte.
- Silentblocks de elastómero que evitan que la base raye el suelo.

## HGPT0050B

- Accionamiento mediante pedal.
- Cabezal regulable en altura (para admitir distintos tamaños de botella de gel), fabricado con plancha de acero de 1,2 mm de espesor.
- Se adapta fácilmente a la mayoría de los frascos estándar de gel hidroalcohólico con pulsador.

## CARACTERÍSTICAS TÉCNICAS

### HGPT0020B · HGPT0040 · HGPT0050B

#### HGPT0020B

Peso (vacío)	7,4 kg
--------------	--------

#### HGPT0040

Peso (vacío)	9,5 kg
--------------	--------

#### HGPT0050B

Peso (vacío)	8 kg
--------------	------

#### HGPT0020B

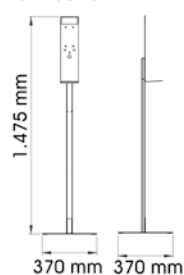

#### HGPT0040

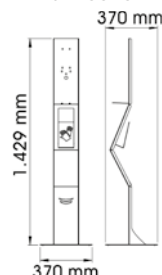

#### HGPT0050B

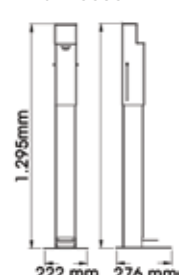



# Dispensadores de jabón

SUPERFICIE / PULSADOR

UN DOSIFICADOR DE JABÓN, 3 POSIBLES VÁLVULAS



VÁLVULAS INTERCAMBIABLES  
jabón líquido espuma espray  
RCDJ0031 V RCDJF0032 V RCDJS0033 V



**DJ0031**  
Jabón líquido

**DJF0032**  
Espuma

**DJS0033**  
Espray

CAPACIDAD: **1,5 L**  
MATERIAL: **acero inox AISI 304**  
ACABADO: **blanco**

DEPÓSITO INTERIOR DE PP



**DJ0031B**  
Jabón líquido

**DJF0032B**  
Espuma

**DJS0033B**  
Espray

CAPACIDAD: **1,5 L**  
MATERIAL: **acero inox AISI 304**  
ACABADO: **epoxi negro mate**

DEPÓSITO INTERIOR DE PP



**DJ0031C**  
Jabón líquido

**DJF0032C**  
Espuma

**DJS0033C**  
Espray

CAPACIDAD: **1,5 L**  
MATERIAL: **acero inox AISI 304**  
ACABADO: **brillante**

DEPÓSITO INTERIOR DE PP



**DJ0031CS**  
Jabón líquido

**DJF0032CS**  
Espuma

**DJS0033CS**  
Espray

CAPACIDAD: **1,5 L**  
MATERIAL: **acero inox AISI 304**  
ACABADO: **satinado**

DEPÓSITO INTERIOR DE PP

## COMPONENTES Y MATERIALES

**DJ0031 · DJF0032 · DJS0033 · DJ0031B · DJF0032B · DJS0033B · DJ0031C · DJF0032C · DJS0033C · DJ0031CS · DJF0032CS · DJS0033CS**

Carcasa antivandálica con cerradura.

Visor de nivel de contenido en el frontal.

Pulsador en acero inox.

Válvula antigoteo resistente a la corrosión.

Depósito interior fácilmente desmontable.

Tapa superior que facilita el rellenado de manera cómoda y ágil.

Apertura superior con cierre de seguridad.

Espesor acero	0,8 mm
Peso (vacío)	1,25 kg
Altura instalación recomendada	15 - 20 cm a encimera

**HGPT0070B**  
**OPCIONAL**  
SOPORTE  
BANDEJA ANTIGOTEO

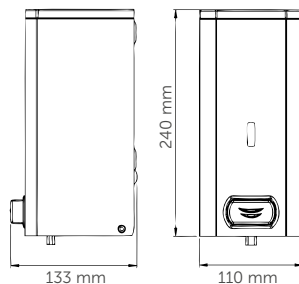

## CARACTERÍSTICAS TÉCNICAS

**DJ0031 · DJF0032 · DJS0033 · DJ0031B · DJF0032B · DJS0033B · DJ0031C · DJF0032C · DJS0033C · DJ0031CS · DJF0032CS · DJS0033CS**

### JABONES ADMITIDOS

**DJF0031 · DJF0031B · DJF0031C · DJF0031CS**

Admite jabón líquido o gel desinfectante con las siguientes características:

Contenido máximo de alcohol del 80 %.

Densidad entre 0,9 y 1,35 kg/dm<sup>3</sup>.

Viscosidad entre 500 y 2.500 cps.

**No admite jabones/geles hidroalcohólicos que contengan metanol, cloro y tampoco partículas sólidas o abrasivas.**

**DJF0032 · DJF0032B · DJF0032C · DJF0032CS**

Admite utilizar productos específicos para espuma, con las siguientes características:

Contenido máximo de alcohol del 80 %.

Densidad entre 0,95 y 1,05 kg/dm<sup>3</sup>.

**No admite productos que contengan metanol, cloro y tampoco partículas sólidas o abrasivas.**

**DJS0033 · DJS0033B · DJS0033C · DJS0033CS**

Admite desinfectantes para manos en forma de espray con las siguientes características:

Contenido máximo de alcohol del 85 %.

Densidad < 0.8 kg/dm<sup>3</sup>.

Usar productos específicos para espray.

**No admite líquidos desinfectantes que contengan metanol, cloro y tampoco partículas sólidas o abrasivas.**

# Dispensadores de jabón

SUPERFICIE / PULSADOR



**DJ0115C**

CAPACIDAD: **1,3 L**  
MATERIAL: **acero inox AISI 304**  
ACABADO: **brillante**

DEPÓSITO INTERIOR DE PE



**DJ0115CS**

CAPACIDAD: **1,3 L**  
MATERIAL: **acero inox AISI 304**  
ACABADO: **satinado**

DEPÓSITO INTERIOR DE PE

## COMPONENTES Y MATERIALES

### DJ0115C · DJ0115CS

Cuerpo de acero inoxidable.

Construcción totalmente soldada.

Visor de nivel de contenido en el frontal.

Cierre con llave especial suministrada.

Depósito y base sellados para evitar la deformación y goteo.

Pulsador de termoplástico ABS negro.

Depósito interior de polietileno.

Admite jabón líquido o gel desinfectante con las siguientes características:

- Contenido máximo de alcohol al 80 %.
- Densidad entre 0,9 y 1,35 kg/dm<sup>3</sup>.
- Viscosidad entre 500 y de 2,500 cps.
- **No admite jabones/geles hidroalcohólicos que contengan metanol, cloro y tampoco partículas sólidas o abrasivas.**

## CARACTERÍSTICAS TÉCNICAS

### DJ0115C · DJ0115CS

Espesor acero	1 mm
Peso (vacío)	0,75 kg
Altura instalación recomendada	10 - 15 cm a encimera

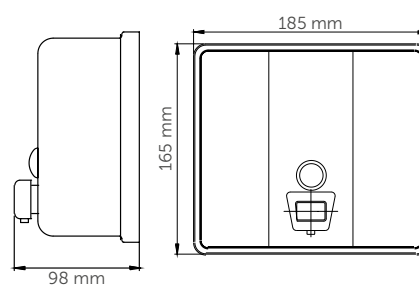

# Dispensadores de jabón

SUPERFICIE / PULSADOR



## DJ0112C

CAPACIDAD: **1,1 L**  
MATERIAL: **acero inox AISI 304**  
ACABADO: **brillante**

## DJ0112CS

CAPACIDAD: **1,1 L**  
MATERIAL: **acero inox AISI 304**  
ACABADO: **satinado**

DEPÓSITO INTERIOR DE PE



## DJ0111C

CAPACIDAD: **1,1 L**  
MATERIAL: **acero inox AISI 304**  
ACABADO: **brillante**

## DJ0111CS

CAPACIDAD: **1,1 L**  
MATERIAL: **acero inox AISI 304**  
ACABADO: **satinado**

DEPÓSITO INTERIOR DE PE

### COMPONENTES Y MATERIALES

DJ0112C · DJ0112CS · DJ0111C · DJ0111CS

Cuerpo de acero inoxidable.

Construcción totalmente soldada.

Visor de nivel de contenido en el frontal.

Cierre con llave especial suministrada.

Pulsador de latón cromado.

Válvula de termoplástico ABS cromado.

Depósito interior de polietileno.

Admite jabón líquido o gel desinfectante con las siguientes características:

- Contenido máximo de alcohol al 80 %.
- Densidad entre 0,9 y 1,35 kg/dm<sup>3</sup>.
- Viscosidad entre 500 y de 2,500 cps.
- **No admite jabones/geles hidroalcohólicos que contengan metanol, cloro y tampoco partículas sólidas o abrasivas.**

### CARACTERÍSTICAS TÉCNICAS

DJ0112C · DJ0112CS · DJ0111C · DJ0111CS

Espesor acero	1 mm
Peso (vacío)	0,7 kg
Altura instalación recomendada	10 - 15 cm a encimera
Cantidad dispensada / pulsación	1,1 ml

#### DJ0112C · DJ0112CS

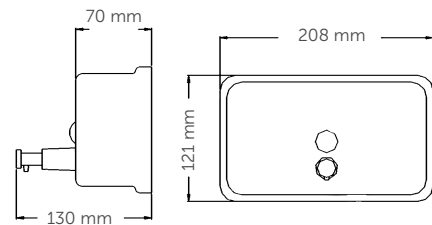

#### DJ0111C · DJ0111CS

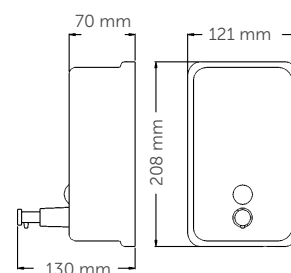

# Dispensadores de jabón

SUPERFICIE / PULSADOR



**DJ0110C**

CAPACIDAD: **0,35 L**  
 MATERIAL: **acero inox AISI 304**  
 ACABADO: **brillante**



**DJ0090C**  
 CAPACIDAD: **0,30 L**  
 MATERIAL: **latón cromado**  
 ACABADO: **brillante**

**DJ0090CS**  
 CAPACIDAD: **0,30 L**  
 MATERIAL: **latón cromado**  
 ACABADO: **satinado**

DEPÓSITO INTERIOR DE PE



**DJ0092C**  
 adosable en encimera  
 CAPACIDAD: **0,30 L**  
 MATERIAL: **latón cromado**  
 ACABADO: **brillante**

**DJ0092CS**  
 adosable en encimera  
 CAPACIDAD: **0,30 L**  
 MATERIAL: **latón cromado**  
 ACABADO: **satinado**

DEPÓSITO INTERIOR DE PE

## COMPONENTES Y MATERIALES

**DJ0110C · DJ0090C · DJ0090CS · DJ0092C · DJ0092CS**

Visor de nivel de contenido.

Cierre con llave suministrada.

Admite jabón líquido o gel desinfectante con las siguientes características:

- Contenido máximo de alcohol al 80 %.
- Densidad entre 0,9 y 1,35 kg/dm<sup>3</sup>.
- Viscosidad entre 500 y de 2,500 cps.
- **No admite jabones/geles hidroalcohólicos que contengan metanol, cloro y tampoco partículas sólidas o abrasivas.**

### DJ0110C

- Cuerpo soldado por láser.
- Válvula antigoteo resistente a la corrosión.
- Tapa de fundición cromada.
- Pulsador de termoplástico ABS cromado.
- Visor de nivel de contenido en el lateral.

### DJ0090C · DJ0090CS · DJ0092C · DJ0092CS

- Depósito interior de polietileno de alta densidad.

### DJ0092C · DJ0092CS

- Se instala sobre la encimera de baño.

## CARACTERÍSTICAS TÉCNICAS

**DJ0110C · DJ0090C · DJ0090CS · DJ0092C · DJ0092CS**

### DJ0110C · DJ0090C · DJ0090CS

Altura instalación recomendada 10 - 15 cm a encimera

### DJ0110C

Espesor cuerpo 0,5 mm  
 Peso (vacío) 0,4 kg  
 Cantidad dispensada / pulsación 1,2 ml

### DJ0090C · DJ0090CS

Peso (vacío) 0,8 kg  
 Cantidad dispensada / pulsación 1,2 ml

### DJ0092C · DJ0092CS

Peso (vacío) 0,7 kg  
 Cantidad dispensada / pulsación 1,2 ml

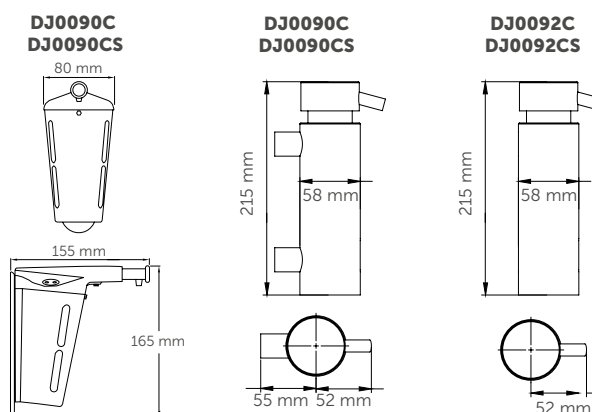

# Dispensadores de jabón

SUPERFICIE / PULSADOR

**DJ0010F**

CAPACIDAD: **1,1 L**  
 MATERIAL: **ABS / SAN**  
 ACABADO: **blanco / fumé**

**DJ0020F**

CAPACIDAD: **1,1 L**  
 MATERIAL: **ABS / SAN**  
 ACABADO: **negro / fumé**

**DJ0515F**

CAPACIDAD: **1,2 L**  
 MATERIAL: **ABS**  
 ACABADO: **negro / fumé**

## COMPONENTES Y MATERIALES

**DJ0010F · DJF0020F · DJ0515F**

Tapa de termoplástico ABS.

Cierre con llave especial suministrada.

Pulsador de termoplástico ABS.

Admite jabón líquido o gel desinfectante con las siguientes características:

- Contenido máximo de alcohol al 80 %.
- Densidad entre 0,9 y 1,35 kg/dm<sup>3</sup>.
- **No admite jabones/geles hidroalcohólicos que contengan metanol, cloro y tampoco partículas sólidas o abrasivas.**

## DJ0010F · DJ0020F

- Depósito de termo-plástico SAN.
- Válvula antigoteo resistente a la corrosión.
- Viscosidad jabón/gel hidroalcohólico entre 500 y de 2,500 cps.

## DJ0515F

- Depósito de termoplástico ABS.
- Válvula antigoteo.
- Viscosidad inferior a 3.000 cps para los jabones e inferior a 10.000 cps para los geles hidroalcohólicos.

## CARACTERÍSTICAS TÉCNICAS

**DJ0010F · DJF0020F · DJ0515F**

### DJ0010F · DJ0020F

Espesor depósito	3 mm
Peso (vacío)	0,3 kg
Cantidad dispensada / pulsación	1,2 ml
Altura instalación recomendada	15 - 20 cm a encimera

### DJ0515F

Espesor depósito	4 mm
Peso (vacío)	0,7 kg
Cantidad dispensada / pulsación	1 ml
Altura instalación recomendada	15 - 20 cm a encimera

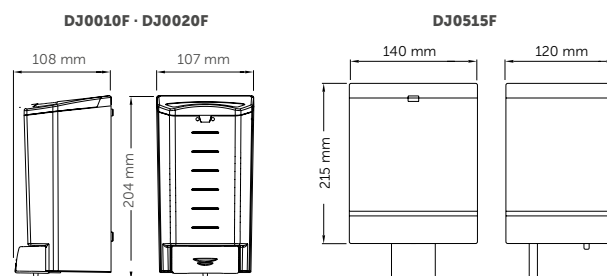

# Dispensadores de jabón

SUPERFICIE / PULSADOR



**DJ0563F**  
CAPACIDAD: 1,2 L

**DJ0561F**  
CAPACIDAD: 0,35 L

MATERIAL: ABS  
ACABADO: blanco / fumé



**DJ0523**  
CAPACIDAD: 1 L

MATERIAL: ABS  
ACABADO: blanco / negro

## COMPONENTES Y MATERIALES

DJ0563F · DJ0561F · DJ0523

Depósito de termoplástico ABS.

Tapa de termoplástico ABS.

Cierre con llave especial suministrada.

Pulsador de ABS.

Válvula antigoteo.

### DJ0563F · DJ0561F

Admite jabón líquido o gel desinfectante con las siguientes características:

- Contenido máximo de alcohol al 80 %.
- Densidad entre 0,9 y 1,35 kg/dm<sup>3</sup>.
- Viscosidad inferior a 3.000 cps para los jabones e inferior a 10.000 cps para los geles hidroalcohólicos.
- **No admite jabones/geles hidroalcohólicos que contengan metanol, cloro y tampoco partículas sólidas o abrasivas.**

### DJ0523

- Visor de nivel de contenido en el frontal.

## CARACTERÍSTICAS TÉCNICAS

DJ0563F · DJ0561F · DJ0523

### DJ0563F · DJ0561F

Capacidad		0,35 L
Esesor depósito		3 mm
Peso (vacío)	<b>DJ0563F</b>	0,55 kg
	<b>DJ0561F</b>	0,3 kg
Altura instalación recomendada		10 - 15 cm a encimera

### DJ0523

Esesor depósito		3 mm
Peso (vacío)		0,3 kg
Cantidad dispensada / pulsación		1 ml
Altura instalación recomendada		15 - 20 cm a encimera

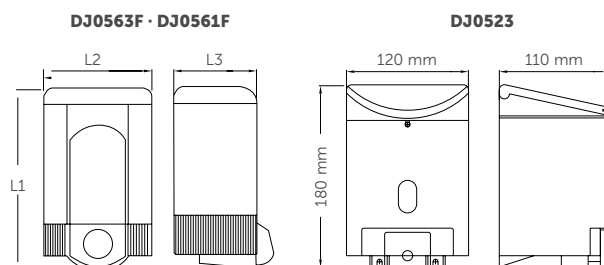

L1 x L2 x L3:  
DJ0563F: 220x130x115 mm  
DJ0561F: 145x95x85 mm

# Dispensadores de jabón

SUPERFICIE / PALANCA

UN DOSIFICADOR DE JABÓN, 3 POSIBLES VÁLVULAS



VÁLVULAS INTERCAMBIABLES  
jabón líquido espuma espray  
RCDJ0031 V RCDJF0032 V RCDJS0033 V



**DJP0034**  
Jabón líquido

**DJFP035**  
Espuma

**DJSP036**  
Espray

CAPACIDAD: 1,5 L  
MATERIAL: acero inox AISI 304  
ACABADO: epoxi blanco

DEPÓSITO INTERIOR DE PP

**NUEVO**



**DJP0034B**  
Jabón líquido

**DJFP035B**  
Espuma

**DJSP036B**  
Espray

CAPACIDAD: 1,5 L  
MATERIAL: acero inox AISI 304  
ACABADO: epoxi negro mate

DEPÓSITO INTERIOR DE PP



**DJP0034C**  
Jabón líquido

**DJFP035C**  
Espuma

**DJSP036C**  
Espray

CAPACIDAD: 1,5 L  
MATERIAL: acero inox AISI 304  
ACABADO: brillante

DEPÓSITO INTERIOR DE PP



**DJP0034CS**  
Jabón líquido

**DJFP035CS**  
Espuma

**DJSP036CS**  
Espray

CAPACIDAD: 1,5 L  
MATERIAL: acero inox AISI 304  
ACABADO: satinado

DEPÓSITO INTERIOR DE PP

## COMPONENTES Y MATERIALES

**DJP0034 · DJFP035 · DJSP036 · DJP0034B  
DJFP035B · DJSP036B · DJP0034C · DJFP035C  
DJSP036C · DJP0034CS · DJFP035CS · DJSP036CS**

Carcasa antivandálica con cerradura.

Visor de nivel de contenido en el frontal.

Pulsador tipo palanca en acero inox.

Válvula antigoteo resistente a la corrosión.

Depósito interior translúcido fácilmente desmontable.

Tapa superior que facilita el rellenado de manera cómoda y ágil.

Apertura superior con cierre de seguridad.

Espesor acero	0,8 mm
Peso (vacío)	1,35 kg
Altura instalación recomendada	15 - 20 cm a encimera

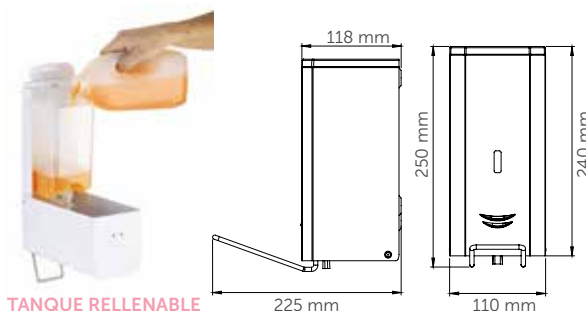

## CARACTERÍSTICAS TÉCNICAS

**DJP0034 · DJFP035 · DJSP036 · DJP0034B  
DJFP035B · DJSP036B · DJP0034C · DJFP035C  
DJSP036C · DJP0034CS · DJFP035CS · DJSP036CS**

### JABONES ADMITIDOS

**DJP0034 · DJP0034B · DJP0034C · DJP0034CS**

Admite jabón líquido o gel desinfectante con las siguientes características:

Contenido máximo de alcohol del 80 %.

Densidad entre 0,9 y 1,35 kg/dm<sup>3</sup>.

Viscosidad entre 500 y 2.500 cps.

**No admite jabones/geles hidroalcohólicos que contengan metanol, cloro y tampoco partículas sólidas o abrasivas.**

**DJFP0035 · DJFP0035B · DJFP0035C · DJFP0035CS**

Admite utilizar productos específicos para espuma, con las siguientes características:

Contenido máximo de alcohol del 80 %.

Densidad entre 0,95 y 1,05 kg/dm<sup>3</sup>.

**No admite productos que contengan metanol, cloro y tampoco partículas sólidas o abrasivas.**

**DJSP036 · DJSP036B · DJSP036C · DJSP036CS**

Admite desinfectantes para manos en forma de espray con las siguientes características:

Contenido máximo de alcohol del 85 %.

Densidad < 0,8 kg/dm<sup>3</sup>.

Usar productos específicos para espray.

**No admite líquidos desinfectantes que contengan metanol, cloro y tampoco partículas sólidas o abrasivas.**

# Dispensadores de jabón

SUPERFICIE / PALANCA



**DJ0053**

DEPÓSITO INTERIOR DE PP

CAPACIDAD: **3 L**  
 MATERIAL: **acero inox AISI 304**  
 ACABADO: **epoxi blanco**



**DJ0053CS**

DEPÓSITO INTERIOR DE PP

CAPACIDAD: **3 L**  
 MATERIAL: **acero inox AISI 304**  
 ACABADO: **satinado**



**DJ0053RAL**

DEPÓSITO INTERIOR DE PP

**CONSULTAR**  
 +info: pg. 314. Importe final a pagar según color.

CAPACIDAD: **3 L**  
 MATERIAL: **acero inox AISI 304**  
 ACABADO: **epoxi RAL**

## COMPONENTES Y MATERIALES DJ0053 · DJ0053CS · DJ0053RA

Cuerpo soldado por láser.

Pulsador tipo palanca en acero inoxidable acabado brillante.

Depósito interior extraíble y rellenable de polipropileno color blanco.

Válvula antigoteo resistente a la corrosión.

Cierre con llave especial suministrada.

Visor de nivel de contenido en el frontal.

Admite jabón higiénico para manos, dermatológico y loción jabonosa de viscosidad media, así como pastas fluidas y geles abrasivos.

## CARACTERÍSTICAS TÉCNICAS DJ0053 · DJ0053CS · DJ0053RAL

Espesor depósito	0,8 mm
Peso (vacío)	2,53 kg
Cantidad dispensada / pulsación	3 ml
Altura instalación recomendada	15 - 20 cm a encimera

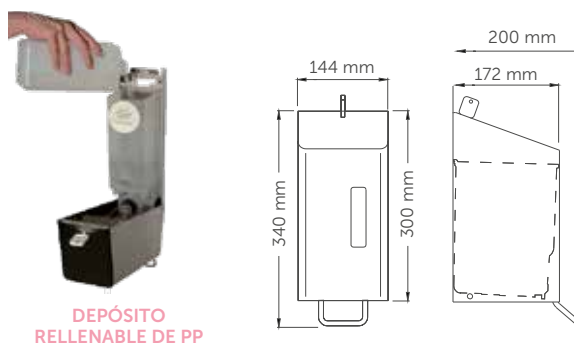



# Dispensadores de jabón

SUPERFICIE / PALANCA



**DJ0062**  
CAPACIDAD: 1,2 L

**DJ0061**  
CAPACIDAD: 0,6 L

MATERIAL: **acero inox AISI 304**  
ACABADO: **epoxi blanco**

DEPÓSITO INTERIOR DE PP



**DJ0062CS**  
CAPACIDAD: 1,2 L

**DJ0061CS**  
CAPACIDAD: 0,6 L

MATERIAL: **acero inox AISI 304**  
ACABADO: **satinado**

Acero antihuella

DEPÓSITO INTERIOR DE PP



**DJ0062RAL**  
CAPACIDAD: 1,2 L

**DJ0061RAL**  
CAPACIDAD: 0,6 L

**CONSULTAR**  
+info: pg. 314. Importe final a pagar según color.

MATERIAL: **acero inox AISI 304**  
ACABADO: **epoxi RAL**

DEPÓSITO INTERIOR DE PP

## COMPONENTES Y MATERIALES

**DJ0062 · DJ0061 · DJ0062CS · DJ0061CS**  
**DJ0062RAL · DJ0061RAL**

Cuerpo soldado por láser.

Pulsador tipo palanca, acero inox, acabado brillante.

Depósito interior extraíble de polipropileno color blanco.

Cierre con llave especial suministrada.

Visor de nivel de contenido en el frontal.

Válvula antigoteo resistente a la corrosión.

Admite jabones líquidos libres de cloro y pH neutro.

## CARACTERÍSTICAS TÉCNICAS

**DJ0062 · DJ0061 · DJ0062CS · DJ0061CS**  
**DJ0062RAL · DJ0061RAL**

Espesor cuerpo		0,8 mm
Peso (vacío)	<b>DJ0062/62CS/62RAL</b>	1,50 kg
	<b>DJ0061/61CS/61RAL</b>	1 kg
Cantidad dispensada / pulsación		1,5 ml
Altura instalación recomendada		15 - 20 cm a encimera



DEPÓSITO  
RELLENABLE DE PP

**DJ0062/62CS/62RAL · DJ0061/61CS/61RAL**

L1:  
**DJ0062/62CS/62RAL:** 327 mm  
**DJ0061/61CS/61RAL:** 287 mm

L2:  
**DJ0062/62CS/62RAL:** 148 mm  
**DJ0061/61CS/61RAL:** 145 mm

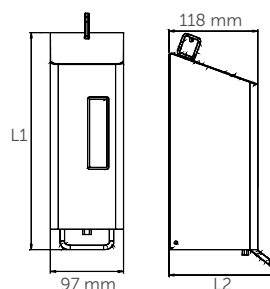

# Dispensadores de jabón

SUPERFICIE / PALANCA



**DJF052**  
Espuma   
CAPACIDAD: **1,2 L**

**DJF051**  
Espuma   
CAPACIDAD: **0,6 L**

MATERIAL: **acero inox AISI 304**  
ACABADO: **epoxi blanco**

DEPÓSITO INTERIOR DE PP



**DJ0052CS**  
Espuma   
CAPACIDAD: **1,2 L**

**DJ0051CS**  
Espuma   
CAPACIDAD: **0,6 L**

MATERIAL: **acero inox AISI 304**  
ACABADO: **satinado**

Acero antihuella 

DEPÓSITO INTERIOR DE PP



**DJF052RAL**  
Espuma   
CAPACIDAD: **1,2 L**

**DJF051RAL**  
Espuma   
CAPACIDAD: **0,6 L**

**CONSULTAR**  
+info: pg. 314. Importe final a pagar según color.

MATERIAL: **acero inox AISI 304**  
ACABADO: **epoxi RAL**

DEPÓSITO INTERIOR DE PP

## COMPONENTES Y MATERIALES

**DJF052 · DJF051 · DJ0052CS · DJ0051CS  
DJF052RAL · DJF051RAL**

Cuerpo soldado por láser.

Pulsador tipo palanca, acero inox, acabado brillante.

Depósito interior extraíble de polipropileno color blanco.

Cierre con llave especial suministrada.

Visor de nivel de contenido en el frontal.

Válvula antigoteo resistente a la corrosión.

Uso exclusivo para jabón espuma.

## CARACTERÍSTICAS TÉCNICAS

**DJF052 · DJF051 · DJ0052CS · DJ0051CS  
DJF052RAL · DJF051RAL**

Capacidad	<b>DJF052/52CS/52RAL</b>	1,2 L
	<b>DJF051/51CS/51RAL</b>	0,6 L
Espesor cuerpo		0,8 mm
Peso (vacío)	<b>DJF052/52CS/52RAL</b>	1,5 kg
	<b>DJF051/51CS/51RAL</b>	1 kg
Jabones admitidos		Jabón espuma
Cantidad dispensada / pulsación		1,5 ml
Altura instalación recomendada		15 - 20 cm a encimera



DEPÓSITO RELLENABLE DE PP

## DJF052/52CS/52RAL · DJF051/51CS/51RAL

**L1:**  
**DJF052/52CS/52RAL:** 327 mm  
**DJF051/51CS/51RAL:** 287 mm

**L2:**  
**DJF052/52CS/52RAL:** 148 mm  
**DJF051/51CS/51RAL:** 145 mm

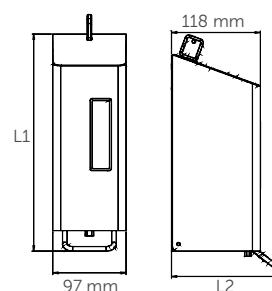

# Dispensadores de jabón

SUPERFICIE / PALANCA



**DJP0054**  
Espray 🐾  
CAPACIDAD: **0,6 L**  
MATERIAL: **acero inox AISI 304**  
ACABADO: **epoxi blanco**

**DJ0054RAL**  
Espray 🐾  
CAPACIDAD: **0,6 L**  
**CONSULTAR**  
+info: pg. 314. Importe final a pagar según color.  
MATERIAL: **acero inox AISI 304**  
ACABADO: **epoxi RAL**

DEPÓSITO INTERIOR DE PP



**DJ0054CS**  
Espray 🐾

ACERO INOX ANTIHUELLA

DEPÓSITO INTERIOR DE PP

CAPACIDAD: **0,6 L**  
MATERIAL: **acero inox AISI 304**  
ACABADO: **satinado**



**DJ0056**  
Espray 🐾  
CAPACIDAD: **0,5 L**

**DJ0057**  
Espray 🐾  
CAPACIDAD: **1L**

MATERIAL: **aluminio**  
ACABADO: **satinado**



**PA0056**  
Pantalla protección para DJ0056

**PA0057**  
Pantalla protección para DJ0057

## COMPONENTES Y MATERIALES

DJ0054 · DJ0054CS · DJ0054RAL · DJ0056 · DJ0057

### DJ0054 / 54CS / 54RAL · DJ0056 · DJ0057

- Pulsador tipo palanca de acero inoxidable acabado brillante.
- Válvula antigoteo y resistente a la corrosión.

### DJ0054 / 54CS / 54RAL

- Dispensador desinfectante tapas inodoro
- Cuerpo soldado por láser.
- Cierre con llave especial.
- Visor de nivel de contenido en el frontal.
- Depósito interior extraíble de polipropileno traslúcido.
- **Uso exclusivo soluciones desinfectantes con un 85 % máx. de contenido alcohólico.**

### DJ0056 · DJ0057

- Cuerpo de aluminio anodizado que inhibe la proliferación de microorganismos.
- Depósito de plástico de polietileno traslúcido, rellenable y esterilizable.
- Accionamiento con codo.
- Adaptador flexible que permite acoplar distintos formatos de botellas de recambio.
- Cierre protector (PA0056 · PA0057) opcional.
- La superficie de aluminio inhibe la proliferación de gérmenes.
- Admite jabones líquidos sin agentes abrasivos, desinfectantes con base alcohólica, lociones, aceites de masaje, etc.

### PA0056 · PA0057

- Pantalla de protección para impedir el acceso al depósito evitando su manipulación.

## CARACTERÍSTICAS TÉCNICAS

DJ0054 · DJ0054CS · DJ0054RAL · DJ0056 · DJ0057

### DJ0054 / 54CS / 54RAL

Espesor cuerpo	0,8 mm
Peso (vacío)	1 kg
Cantidad dispensada / pulsación	0,7 ml
Altura instalación recomendada	15 - 20 cm a encimera

### DJ0056 · DJ0057

Peso (vacío)	DJ0056 0,82 kg	DJ0057 0,94 kg
Cantidad dispensada / pulsación	0,75 - 1,5 ml	

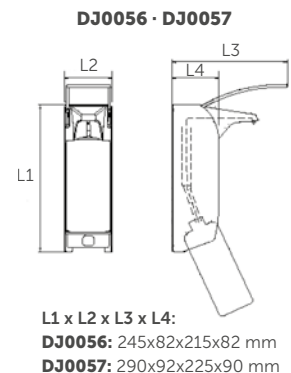
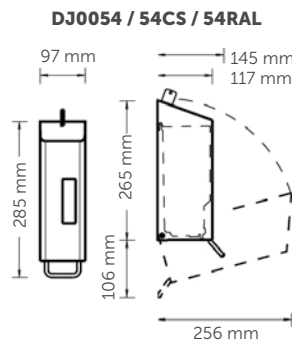

# Dispensadores de jabón

EMPOTRADO / PULSADOR

## DJE0010CS



CAPACIDAD: **1,4 L**  
MATERIAL: **acero inox AISI 304**  
ACABADO: **satinado**

## DJT118



CAPACIDAD: **1 L**  
MATERIAL: **latón cromado**  
ACABADO: **brillante**

## DJ0121C



CAPACIDAD: **0,52 L**  
MATERIAL: **latón cromado**  
ACABADO: **brillante**

## DJ0120C



CAPACIDAD: **0,52 L**  
MATERIAL: **inox-latón cromado**  
ACABADO: **brillante**

### COMPONENTES Y MATERIALES

DJT118 · DJ0121C · DJ0120C

Válvula desmontable para el relleno por la parte superior.

Cierre con llave especial suministrada.

Pico surtidor de latón cromado, acabado brillante, de 90 mm de longitud.

Pulsador fijo.

#### DJT118

- Tapa embellecedora de latón cromado acabado brillante.
- Depósito de polietileno resistente al vandalismo.

#### DJ0121C

- Depósito de polietileno resistente al vandalismo.

#### DJ0120C

- Tapa embellecedora de latón cromado.
- Depósito de acero inoxidable, acabado satinado, rellenable por la parte superior.

### DJE0010CS · DTT118 · DJ0121C · DJ0120C

Se recomienda utilizar jabón líquido o jabón desinfectante en forma de gel con las siguientes características:

- Contenido máximo de alcohol del 80%.
- Densidad entre 0,9 y 1,35 kg/dm<sup>3</sup>.
- Viscosidad entre 500 y 2.500 cps.
- **No admite jabones/geles hidroalcohólicos que contengan metanol, cloro y tampoco partículas sólidas o abrasivas.**

### CARACTERÍSTICAS TÉCNICAS

DJE0010CS · DJT118 · DJ0121C · DJ0120C

#### DJE0010CS

Espesor acero	0,8 mm
Peso (vacío)	1,4 kg
Cantidad dispensada / pulsación	1,1 ml
Altura instalación recomendada	20 - 25 cm a encimera

#### DJT118

Peso (vacío)	0,425 kg
Cantidad dispensada / pulsación	1 ml

#### DJ0121C

Peso (vacío)	0,55 kg
Cantidad dispensada / pulsación	1 ml

#### DJ0120C

Peso (vacío)	0,9 kg
Cantidad dispensada / pulsación	1 ml

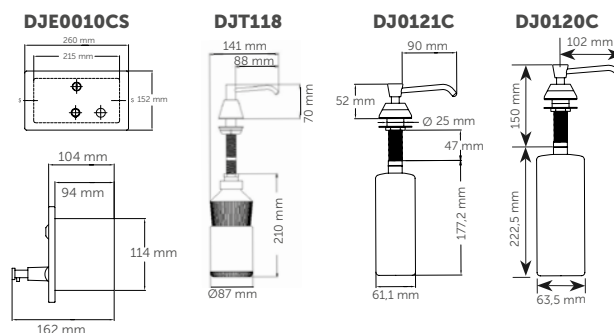

## DISPENSADORES DE JABÓN: TABLA







	MODELO	ACCIONAMIENTO		MATERIAL / ACABADO							DEPÓSITO		EMPOTRABLE
		Manual	Automático	Acero inox AISI 304 blanco	Acero inox AISI 304 negro	Acero inox AISI 304 brillante	Acero inox AISI 304 satinado	Acero inox AISI 304 epoxi RAL	Latón cromado	Aluminio	ABS	Acero inox	
	DJ0037A-AB-AC-ACS		●	●	●	●	●					●	
	DJF0038A-AB-AC-ACS		●	●	●	●	●					●	
	DJS0039A-AB-AC-ACS		●	●	●	●	●					●	
	DJ0080ACS		●									●	
	DJF0080ACS		●									●	
	6A00-11		●									●	
	DJ0050A		●							●			
	DJ0160AS		●						●				●
	DJ0252AC		●				●						●
	DJ0031	●		●	●	●	●					●	
	DJF0032	●		●	●	●	●					●	
	DJS0033	●		●	●	●	●					●	
	DJ0115C-CS	●				●	●					●	
	DJ0112C-CS	●				●	●					●	
	DJ0111C-CS	●				●	●					●	
	DJ0110C	●				●						●	
	DJ0090C-CS	●							●			●	
	DJ0092C-CS	●							●			●	
	DJ0010F	●								●		●	
	DJ0020F	●								●		●	
	DJ0515F	●								●		●	
DJ0561F/63F DJ0523	●								●		●		
	DJP0034-B-C-CS	●		●	●	●	●					●	
	DJFP035-B-C-CS	●		●	●	●	●					●	
	DJSP036-B-C-CS	●		●	●	●	●					●	
	DJ0053-CS-RAL	●		●				●				●	
	DJ0062-CS-RAL	●		●			●	●				●	
	DJ0061-CS-RAL	●		●			●	●				●	
	DJ0054-CS-RAL	●		●			●	●				●	
	DJ0056	●							●			●	
	DJ0057	●							●			●	
	DJE0010CS	●					●					●	●
	DJ0120C	●							●		●	●	●
	DJ0121C	●							●			●	●
	DJT118	●							●			●	●

TABLA JABONES ADMITIDOS

Código dosif. jabón	Clase válvula	Código válvula	Jabones admitidos	Densidad (Kg/dm <sup>3</sup> )
DJ0031-B-C-CS DJP0034-B-C-CS DJ0037A-B-C-CS	VÁLVULA JABÓN	RCDJ0031-V	Jabón líquido y gel hidroalcohólico	0,9 - 1,35
DJF0032-B-C-CS DJFP035-B-C-CS DJF0038A-B-C-CS	VÁLVULA ESPUMA	RCDJF0032-V	Jabón espuma	0,95 - 1,05
DJS0033-B-C-CS DJSP036-B-C-CS	VÁLVULA ESPRAY	RCDJS0033-V	Jabón líquido desinfectante <sup>(1)</sup>	máx. 0,8

(1) Contenido máximo 80 % de alcohol.

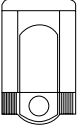
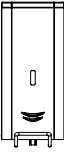
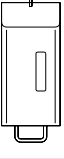
## DISPENSADORES DE JABÓN: TABLA

INSTALACIÓN		CAPACIDAD													APTO PARA			MODELO
Vertical	Horizontal	3,00 L	1,50 L	1,40 L	1,30 L	1,20 L	1,10 L	1,00 L	0,95 L	0,80 L	0,60 L	0,48 L	0,35 L	Gimnasios Polidepor- tivos	Hospitales Centros asistenciales	Hotels Otros alojamientos		
•								•						•	•	•	DJ0037A-AB-AC-ACS	
•								•						•	•	•	DJF0038A-AB-AC-ACS	
•								•						•	•	•	DJS0039A-AB-AC-ACS	
•						•										•	DJ0080ACS	
•						•										•	DJF0080ACS	
•										•						•	6A00-11	
•						•								•	•	•	DJ0050A	
•										•				•	•	•	DJ0160AS	
•			•											•	•	•	DJ0252AC	
•			•											•	•	•	DJ0031	
•			•											•	•	•	DJF0032	
•			•											•	•	•	DJS0033	
	•					•								•	•	•	DJ0115C-CS	
	•							•						•	•	•	DJ0112C-CS	
•								•						•	•	•	DJ0111C-CS	
•													•	•	•	•	DJ0110C	
•													•	•	•	•	DJ0090C-CS DJ0092C-CS	
•								•						•	•	•	DJ0010F DJ0020F	
•						•								•	•	•	DJ0515F	
•								•	•				•	•	•	•	DJ0561F/63F DJ0523	
•			•											•	•	•	DJP0034-B-C-CS	
•			•											•	•	•	DJFP035-B-C-CS	
•			•											•	•	•	DJSP036-B-C-CS	
•		•												•	•	•	DJ0053-CS-RAL	
•						•								•	•	•	DJ0062-CS-RAL	
•											•			•	•	•	DJ0061-CS-RAL	
•											•			•	•	•	DJ0054-CS-RAL	
•								•				•		•	•		DJ0056 DJ0057	
•				•										•	•	•	DJE0010CS	
•												•		•	•	•	DJ0120C	
•												•		•	•	•	DJ0121C	
•			•						•					•	•	•	DJT118	

05

Te envolvemos  
de comodidad

**DISPENSADORES DE  
PAPEL HIGIÉNICO**





Para papel bobina, rollo estándar (1, 2 o 3 uds.) o bien toallitas higiénicas.

## DISPENSADORES DE PAPEL HIGIÉNICO

- » Amplia variedad de dispensadores de papel higiénico, funcionales y fáciles de integrar en cualquier ambiente de baño. Fabricados en diferentes materiales (acero, acero inoxidable, etc.) y en diferentes acabados (blanco, negro, brillante, satinado, etc.).
- » Soluciones que aceptan rollos de papel con diferentes diámetros y diferentes tamaños de cánulas.
- » Incorporan sistemas de frenado del papel que optimizan su consumo.
- » Visor exterior que indica el nivel de papel existente.
- » Cierre con llave especial como protección ante actos vandálicos.



# Dispensadores papel higiénico

INDUSTRIAL /  
PAPEL BOBINA Ø230 MM



**PR2783**

CAPACIDAD: bobina máx.  
Ø230 mm

MATERIAL: acero  
ACABADO: epoxi blanco



**PR2783B**

CAPACIDAD: bobina máx.  
Ø230 mm

MATERIAL: acero  
ACABADO: epoxi negro mate



**PR2783C**

CAPACIDAD: bobina máx.  
Ø230 mm

MATERIAL: acero inox AISI 304  
ACABADO: brillante



**PR2783CS**

CAPACIDAD: bobina máx.  
Ø230 mm

MATERIAL: acero inox AISI 304  
ACABADO: satinado

**NUEVO**



**RPR2700CS  
OPCIONAL**  
Repisa  
portarrollos para  
colocar objetos

DIM.: 180 x 123 x 84 mm  
MATERIAL: acero inox AISI 304  
ACABADO: satinado

## COMPONENTES Y MATERIALES

PR2783 · PR2783B · PR2783C · PR2783CS

Diseño adecuado para una sencilla integración en el baño.

Cuerpo de 3 piezas.

Tapa de una sola pieza, abatible para el relleno.

Placa posterior con múltiples ranuras para facilitar la instalación.

Eje extraíble que permite variedad de tamaños en recargas de papel (2 posiciones).

Ranura en el frontal para visualización de nivel de contenido.

Freno antigiro por inercia, para optimizar la dispensación del papel.

Cerradura con llave estándar Mediclinics.

## CARACTERÍSTICAS TÉCNICAS

PR2783 · PR2783B · PR2783C · PR2783CS

Espesor cuerpo y tapa	0,8 mm
Peso (vacío)	1,25 kg
Capacidad papel bobina	máx. Ø230 mm
Ancho rollo papel	máx. 115 mm
Cánula rollo papel (mínimo)	min. Ø45 mm
Altura instalación recomendada	65 - 75 cm a punto inferior

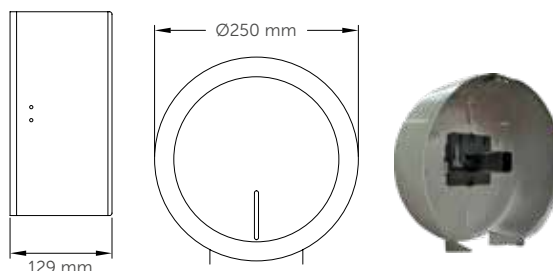

# Dispensadores papel higiénico

INDUSTRIAL /  
PAPEL BOBINA Ø230 MM



**PR0783**

CAPACIDAD: bobina máx.  
Ø230 mm  
MATERIAL: acero  
ACABADO: epoxi blanco



**PR0783C**

CAPACIDAD: bobina máx.  
Ø230 mm  
MATERIAL: acero inox AISI 304  
ACABADO: brillante



**PR0783CS**

CAPACIDAD: bobina máx.  
Ø230 mm  
MATERIAL: acero inox AISI 304  
ACABADO: satinado

**NUEVO**



**RPR2700CS  
OPCIONAL**

Repisa  
portarrollos para  
colocar objetos

DIM.: 180 x 123 x 84 mm  
MATERIAL: acero inox AISI 304  
ACABADO: satinado

## COMPONENTES Y MATERIALES

**PR0783 · PR0783C · PR0783CS**

Cuerpo de 3 piezas.

Tapa de una sola pieza, abatible para el relleno.

Parte posterior con apoyo separador, antihumedad.

Ranura de nivel de contenido en el frontal.

Eje de acero inox AISI 304 con freno antigiro por inercia, para optimizar la dispensación del papel. Su diámetro permite el uso eventual de papel estándar.

Cierre con llave estándar Mediclinics.

## CARACTERÍSTICAS TÉCNICAS

**PR0783 · PR0783C · PR0783CS**

Espesor cuerpo y tapa	0,8 mm
Peso (vacío)	1,30 kg
Capacidad papel bobina	máx. Ø230 mm
Cánula rollo papel	Ø45 - Ø56 mm
Ancho rollo papel	máx. 115 mm
Altura instalación recomendada	65 - 75 cm a punto inferior

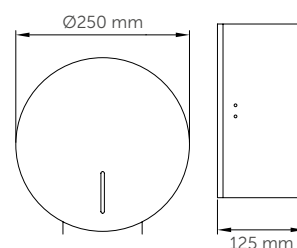

# Dispensadores papel higiénico

INDUSTRIAL /  
PAPEL BOBINA Ø230 / Ø330 MM



## PR0513

CAPACIDAD: bobina máx.  
Ø230 mm  
MATERIAL: ABS termoplástico  
ACABADO: blanco



## PR0302

CAPACIDAD: bobina máx.  
Ø330 mm  
MATERIAL: acero inox AISI 304  
ACABADO: epoxi blanco



## PR0302CS

CAPACIDAD: bobina máx.  
Ø330 mm  
MATERIAL: acero inox AISI 304  
ACABADO: satinado



## PR0302RAL



### CONSULTAR

+info: pg. 314. Importe final a pagar según color.

CAPACIDAD: bobina máx.  
Ø330 mm  
MATERIAL: acero inox AISI 304  
ACABADO: epoxi RAL

### COMPONENTES Y MATERIALES

PR0513 · PR0302 · PR0302CS · PR0302RAL

Visor de nivel de contenido en el frontal.

#### PR0513

- Eje de poliamida.

#### PR0302 · PR0302CS · PR0302RAL

- Cuerpo soldado a láser.
- Eje de acero inox AISI 304, con freno antigiro por inercia para optimizar la dispensación del papel.
- Cubierta inclinada para evitar acumulación de residuos.

### CARACTERÍSTICAS TÉCNICAS

PR0513 · PR0302 · PR0302CS · PR0302RAL

#### PR0513

Espesor cuerpo y tapa	3 mm
Peso (vacío)	0,5 kg
Capacidad papel bobina	máx. Ø230 mm
Cánula rollo papel	máx. Ø45 mm

#### PR0302 · PR0302CS · PR0302RAL

Espesor cuerpo	1,2 mm
Espesor tapa	0,8 mm
Peso (vacío)	1,75 kg
Capacidad papel bobina	máx. Ø330 mm
Cánula rollo papel	máx. Ø56 mm
Ancho rollo	máx. 120 mm

#### PR0513 · PR0302 · PR0302CS · PR0302RAL

Altura instalación recomendada	65 - 75 cm a punto inferior
--------------------------------	-----------------------------

#### PR0513

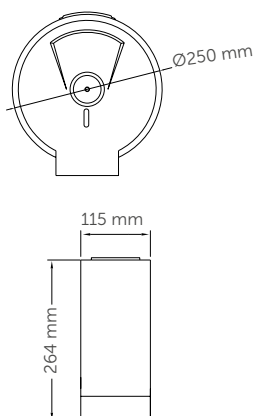

#### PR0302/302CS/302RAL

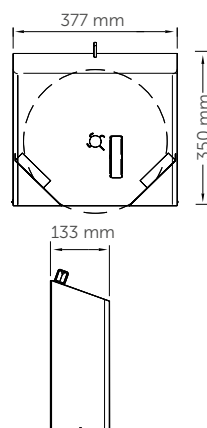

# Dispensadores papel higiénico

INDUSTRIAL /  
PAPEL BOBINA Ø275 MM



**PR2787**

CAPACIDAD: bobina máx.  
Ø275 mm  
MATERIAL: acero  
ACABADO: epoxi blanco

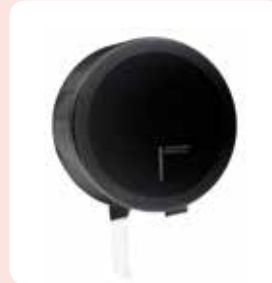

**PR2787B**

CAPACIDAD: bobina máx.  
Ø275 mm  
MATERIAL: acero  
ACABADO: epoxi negro mate



**PR2787C**

CAPACIDAD: bobina máx.  
Ø275 mm  
MATERIAL: acero inox AISI 304  
ACABADO: brillante



**PR2787CS**

CAPACIDAD: bobina máx.  
Ø275 mm  
MATERIAL: acero inox AISI 304  
ACABADO: satinado

**NUEVO**



**RPR2700CS  
OPCIONAL**

Repisa  
portarrollos para  
colocar objetos

DIM.: 180 x 123 x 84 mm  
MATERIAL: acero inox AISI 304  
ACABADO: satinado

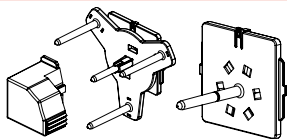

3 rollos sin cánula



3 rollos con cánula

**KIT 2789**

Opcional eje para 3 rollos

MATERIAL: termoplástico  
ACABADO: negro

8'30€

ACCESORIO OPCIONAL  
DISPONIBLE POR SEPARADO

## COMPONENTES Y MATERIALES

**PR2787 · PR2787B · PR2787C · PR2787CS**

Diseño adecuado para sencilla integración en el baño.

Cuerpo de 3 piezas.

Tapa de una sola pieza, abatible para el relleno.

Placa posterior con múltiples ranuras para facilitar la instalación.

Eje extraíble permite variedad de tamaños en recargas de papel (2 posiciones).

Ranura en el frontal para visualización de nivel de contenido.

Freno antigiro por inercia para optimizar la dispensación del papel.

Cierre con llave estándar Mediclinics.

## KIT 2789

- Eje de termoplástico, con freno antigiro por inercia para optimizar la dispensación del papel. Sustituye al eje original permitiendo utilizar hasta 3 rollos de papel estándar.

## CARACTERÍSTICAS TÉCNICAS

**PR2787 · PR2787B · PR2787C · PR2787CS**

Espesor cuerpo y tapa	0,8 mm
Peso (vacío)	1,70 kg
Capacidad papel bobina	máx. Ø275 mm
Ancho rollo papel	máx. 115 mm
Cánula rollo papel	min. Ø45 mm
Altura instalación recomendada	65 - 75 cm a punto inferior

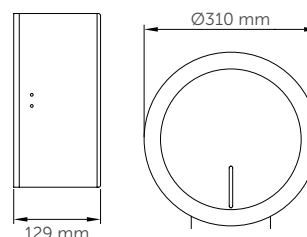

# Dispensadores papel higiénico

INDUSTRIAL /  
PAPEL BOBINA Ø275 mm



**PR0787**

CAPACIDAD: bobina máx.  
Ø275 mm

MATERIAL: acero  
ACABADO: epoxi blanco



**PR0787C**

CAPACIDAD: bobina máx.  
Ø275 mm

MATERIAL: acero inox AISI 304  
ACABADO: brillante



**PR0787CS**

CAPACIDAD: bobina máx.  
Ø275 mm

MATERIAL: acero inox AISI 304  
ACABADO: satinado

**NUEVO**



**RPR2700CS  
OPCIONAL**  
Repisa  
portarrollos para  
colocar objetos

DIM.: 180 x 123 x 84 mm  
MATERIAL: acero inox AISI 304  
ACABADO: satinado

## COMPONENTES Y MATERIALES PR0787 · PR0787C · PR0787CS

- Cuerpo de 3 piezas.
- Tapa de una sola pieza, abatible para el relleno.
- Parte posterior con apoyo separador, antihumedad.
- Ranura de nivel de contenido en el frontal.
- Eje de acero inox AISI 304 con freno antigiro por inercia para optimizar la dispensación del papel. Su diámetro permite el uso eventual de papel estándar.
- Cierre con llave estándar Mediclinics.

## CARACTERÍSTICAS TÉCNICAS PR0787 · PR0787C · PR0787CS

Espesor cuerpo y tapa	0,8 mm
Peso (vacío)	1,75 kg
Capacidad papel bobina	máx. Ø275 mm
Cánula rollo papel	Ø45 - Ø56 mm
Ancho rollo papel	máx. 115 mm
Altura instalación recomendada	65 - 75 cm a punto inferior

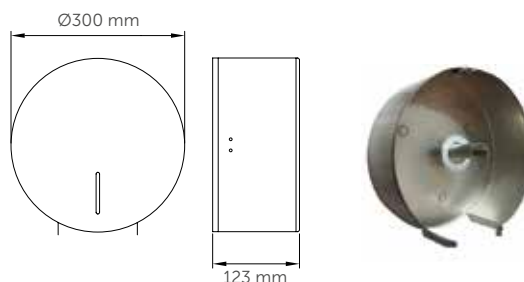

# Dispensadores papel higiénico

ESTÁNDAR - 3 ROLLOS DE PAPEL  
/ PAPEL BOBINA Ø275 MM



**PR2789**

CAPACIDAD: **3 rollos**  
MATERIAL: **acero**  
ACABADO: **epoxi blanco**



**PR2789C**

CAPACIDAD: **3 rollos**  
MATERIAL: **acero inox AISI 304**  
ACABADO: **brillante**



**PR2789CS**

CAPACIDAD: **3 rollos**  
MATERIAL: **acero inox AISI 304**  
ACABADO: **satinado**



**PR2789B**

CAPACIDAD: **3 rollos**  
MATERIAL: **acero**  
ACABADO: **epoxi negro mate**

**NUEVO**



**RPR2700CS  
OPCIONAL**

Repisa  
portarrollos para  
colocar objetos

DIM.: **180 x 123 x 84 mm**  
MATERIAL: **acero inox AISI 304**  
ACABADO: **satinado**

**ACCESORIO  
OPCIONAL DISPONIBLE  
POR SEPARADO**

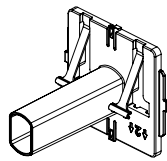

papel bobina

**9391005SMD**

Eje opcional para papel bobina

MATERIAL: **termoplástico**  
ACABADO: **negro**

**2<sup>00</sup>€**

## COMPONENTES Y MATERIALES

**PR2789 · PR2789C · PR2789CS · PR2789B**

Cuerpo de 3 piezas.  
Tapa de una sola pieza, abatible para el relleno.  
Eje modular, en termoplástico, que permite la colocación de 3 rollos de papel estándar con o sin cánula.  
El rollo desciende automáticamente una vez el anterior se ha consumido.  
Ranura de nivel de contenido en el frontal.  
Cierre con llave estándar Mediclinics.

### 9391005SMD

- Eje de termoplástico, con freno antigiro por inercia, para optimizar la dispensación del papel. Sustituye al eje original permitiendo utilizar rollo papel bobina.

## CARACTERÍSTICAS TÉCNICAS

**PR2789 · PR2789C · PR2789CS · PR2789B**

Espesor cuerpo y tapa	0,8 mm
Peso (vacío)	1,75 kg
Ancho rollo papel	máx. 115 mm
Capacidad rollo papel	3 uds.
Rollo papel bobina (eje opcional)	max. Ø275 mm
Cánula rollo papel	Ø45 - Ø56 mm
Altura instalación recomendada	65 - 75 cm a punto inferior



# Dispensadores papel higiénico

ESTÁNDAR -  
2/3 UNIDADES ROLLOS DE PAPEL



PR0784

## PR0781

CAPACIDAD:  
3 rollos

## PR0784

CAPACIDAD:  
2 rollos

MATERIAL: **acero**  
ACABADO: **epoxi blanco**



PR0781C

## PR0781C

CAPACIDAD:  
3 rollos

## PR0784C

CAPACIDAD:  
2 rollos

MATERIAL: **acero inox AISI 304**  
ACABADO: **brillante**



PR0784CS

## PR0781CS

CAPACIDAD:  
3 rollos

## PR0784CS

CAPACIDAD:  
2 rollos

MATERIAL: **acero inox AISI 304**  
ACABADO: **satinado**

### COMPONENTES Y MATERIALES

**PR0781 · PR0784 · PR0781C · PR0784C**  
**PR0781CS · PR0784CS**

Cuerpo de 3 piezas.

Tapa de una pieza sin juntas.

Ranura en los laterales de nivel de contenido.

El rollo de papel desciende cuando el anterior se ha consumido, mediante una sencilla manipulación por la ranura lateral.

Cierre con llave estándar Mediclinics.

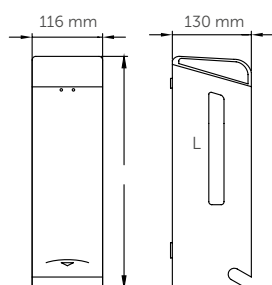

L  
**PR0781/C/CS:** 380 mm  
**PR0784/C/CS:** 290 mm

### CARACTERÍSTICAS TÉCNICAS

**PR0781 · PR0784 · PR0781C · PR0784C**  
**PR0781CS · PR0784CS**

Espesor cuerpo y tapa	0,8 mm
Diámetro rollo papel	máx. Ø125 mm
Ancho rollo papel	máx. Ø105 mm
Altura instalación recomendada	65 - 75 cm a punto inferior

#### PR0781 · PR0781C · PR0781CS

Capacidad rollo papel	3 uds.
Peso (vacío)	1,3 kg

#### PR0784 · PR0784C · PR0784CS

Capacidad rollo papel	2 uds.
Peso (vacío)	0,9 kg



# Dispensadores papel higiénico

ESTÁNDAR - ROLLO PAPEL 2 UDS.



## PR0300

CAPACIDAD: **2 rollos**  
MATERIAL: **acero inox AISI 304**  
ACABADO: **epoxi blanco**



## PR0300CS

Acero inox  
antihuella

CAPACIDAD: **2 rollos**  
MATERIAL: **acero inox AISI 304**  
ACABADO: **satinado**



## PR0300RAL



### CONSULTAR

+info: pg. 314. Importe final a pagar según color.

CAPACIDAD: **2 rollos**  
MATERIAL: **acero inox AISI 304**  
ACABADO: **epoxi RAL**

### COMPONENTES Y MATERIALES PR0300 · PR0300CS · PR0300RAL

Cuerpo de una pieza soldado a láser.

Eje de acero inox AISI 304, con freno anti giro por inercia para optimizar la dispensación del papel.

Cubierta inclinada para evitar acumulación de residuos.

El rollo de papel desciende automáticamente cuando el anterior se ha consumido.

Visor de nivel de contenido en el frontal de policarbonato traslúcido.

### CARACTERÍSTICAS TÉCNICAS PR0300 · PR0300CS · PR0300RAL

Espesor cuerpo	1,2 mm
Espesor tapa	0,8 mm
Peso (vacío)	1,45 kg
Capacidad rollo papel	2 uds.
Cánula rollo papel	Ø45 mm máx.
Rollo papel	máx. 135 mm
Altura instalación recom.	65 - 75 cm a punto inferior

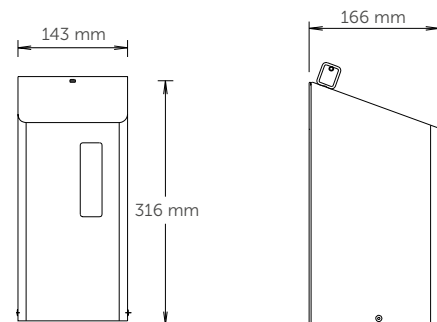

# Dispensadores papel higiénico

ESTÁNDAR - ROLLO PAPEL 2 UDS.



**PR2784**

CAPACIDAD: **2 rollos**  
MATERIAL: **acero**  
ACABADO: **epoxi blanco**



**PR2784B**

CAPACIDAD: **2 rollos**  
MATERIAL: **acero**  
ACABADO: **epoxi negro mate**



**PR2784C**

CAPACIDAD: **2 rollos**  
MATERIAL: **acero inox AISI 304**  
ACABADO: **brillante**



**PR2784CS**

CAPACIDAD: **2 rollos**  
MATERIAL: **acero inox AISI 304**  
ACABADO: **satinado**

## COMPONENTES Y MATERIALES

**PR2784 · PR2784B · PR2784C · PR2784CS**

Cuerpo de una pieza.

Tapa de una pieza sin juntas.

Ranura en los laterales de nivel de contenido.

Cierre con llave estándar Mediclinics.

El rollo de papel desciende cuando el anterior se ha consumido, mediante una sencilla manipulación por la ranura lateral.

## CARACTERÍSTICAS TÉCNICAS

**PR2784 · PR2784B · PR2784C · PR2784CS**

Espesor cuerpo y tapa	0,8 mm
Peso (vacío)	1,1 kg
Capacidad rollo papel	2 uds.
Rollo papel	máx. Ø130 mm
Altura instalación recom.	65 - 75 cm a punto inferior

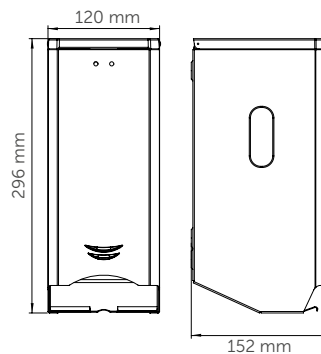

# Dispensadores papel higiénico

ESTÁNDAR - ROLLO PAPEL 2 UDS.



**PR0700CS**

CAPACIDAD: **2 rollos**  
MATERIAL: **acero inox AISI 304**  
ACABADO: **satinado**



**PRE700CS**

Para empotrar  
a pared

CAPACIDAD: **2 rollos**  
MATERIAL: **acero inox AISI 304**  
ACABADO: **satinado**



**5A10**

CAPACIDAD: **2 rollos**  
MATERIAL: **acero inox AISI 304**  
ACABADO: **satinado**

USA **Bradley**

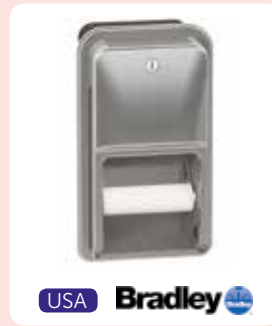

**5A00**

Para empotrar  
a pared

CAPACIDAD: **2 rollos**  
MATERIAL: **acero inox AISI 304**  
ACABADO: **satinado**

USA **Bradley**

## COMPONENTES Y MATERIALES PR0700CS · PRE700CS · 5A10 · 5A00

Cuerpo de una sola pieza.

Puerta basculante soldada a láser.

El rollo de papel desciende automáticamente cuando el anterior se ha consumido.

Sistema de dispensación optimizada del papel.

Cierre de seguridad.

### PR0700CS · 5A10

- Para adosar a la pared.

### PRE700CS · 5A00

- Para empotrar a la pared.

## CARACTERÍSTICAS TÉCNICAS PR0700CS · PRE700CS · 5A10 · 5A00

### PR0700CS · 5A10

Espesor cuerpo y puerta	0,8 mm
Capacidad rollo papel	2 uds.
Cánula rollo papel	Ø48 mm
Rollo papel	máx. Ø135 mm
Altura instalación recom.	65 - 75 cm a punto inferior

### PRE700CS

Peso (vacío)	2 kg
--------------	------

### 5A10

Peso (vacío)	2,3 kg
--------------	--------

### PRE700CS · 5A00

Peso (vacío)	2,5 kg
--------------	--------

**PR0700CS**

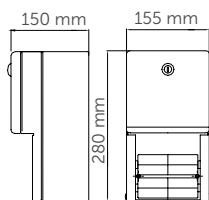

**PRE700CS**

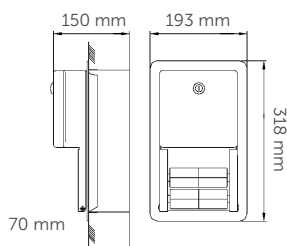

**5A10**

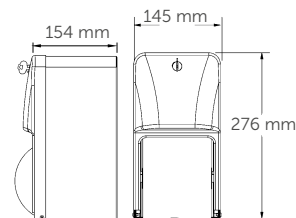

**5A00**

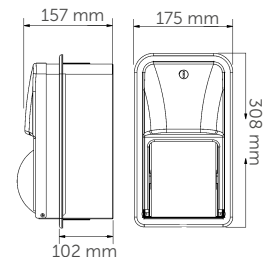

# Dispensadores papel higiénico

## DISPENSADOR CUBREASIENTOS INODORO



**DCA100CS**

CAPACIDAD: 250 cubreasientos  
MATERIAL: acero inox AISI 304  
ACABADO: satinado

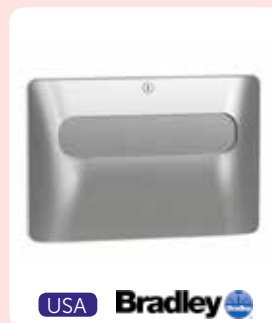

**5A40-11**

CAPACIDAD: 250 cubreasientos  
MATERIAL: acero inox AISI 304  
ACABADO: satinado

### COMPONENTES Y MATERIALES

#### DCA100CS · 5A40-11

##### DCA100CS

- De una sola pieza, cuerpo sin soldaduras.
- Apertura superior de la caja para reposición del papel cubre asientos.
- Sistema de apertura para fácil extracción.

##### 5A40-11

- Apertura frontal para reposición de papel.
- Cierre de seguridad.

### CARACTERÍSTICAS TÉCNICAS

#### DCA100CS · 5A40-11

##### DCA100CS

Espesor cuerpo y frontal	0,8 mm
Peso vacío	0,95 kg

##### 5A40-11

Espesor cuerpo y frontal	0,9 mm
Peso (vacío)	2,1 kg

##### DCA100CS

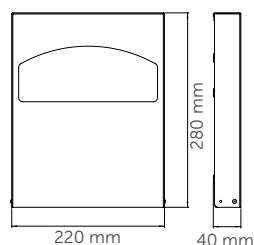

##### 5A40-11

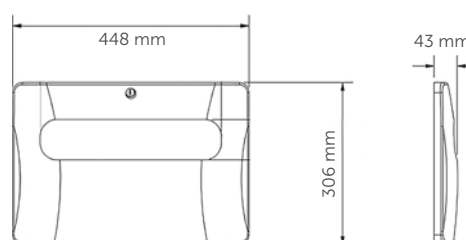

# Dispensadores papel higiénico

## DISPENSADOR TOALLITAS HIGIÉNICAS



### DT0200

CAPACIDAD: **650 toallas  
higiénicas Z**

MATERIAL: **acero inox AISI 304**  
ACABADO: **pintado epoxi blanco**



### DT0200CS

CAPACIDAD: **650 toallas  
higiénicas Z**

MATERIAL: **acero inox AISI 304**  
ACABADO: **satinado**



Acero inox  
antihuella



### DT0200RAL



#### CONSULTAR

+info: pg. 314. Importe final a pagar  
según color.

CAPACIDAD: **650 toallas  
higiénicas Z**

MATERIAL: **acero inox AISI 304**  
ACABADO: **epoxi RAL**

#### COMPONENTES Y MATERIALES DT0200 · DT0200CS · DT0200RAL

Base de acero inox soldada con láser, abatible para el relleno.

Freno dosificador que asegura la dispensación unitaria de las toallitas.

Visor de nivel de contenido en el frontal.

Cubierta inclinada para evitar la acumulación de residuos.

#### CARACTERÍSTICAS TÉCNICAS DT0200 · DT0200CS · DT0200RAL

Espesor base	0,8 mm
Espesor cubierta	1,2 mm
Peso (vacío)	1,8 kg
Capacidad toallas higiénicas Z	650 uds.
Altura instalación recom.	130 - 160 cm a punto inferior



El uso combinado del dispensador de toallas con el desinfectante para inodoro garantiza una completa desinfección de los asientos de inodoro.

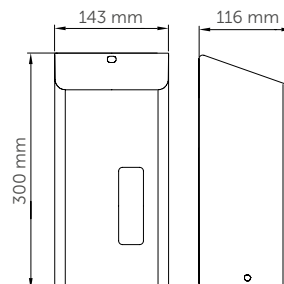

# Dispensadores papel higiénico

## DISPENSADOR TOALLITAS HIGIÉNICAS



**DTH100**

CAPACIDAD: **400 toallitas**  
(aprox.)

MATERIAL: **acero**  
ACABADO: **epoxi blanco**



**DTH100C**

CAPACIDAD: **400 toallitas**  
(aprox.)

MATERIAL: **acero inox AISI 304**  
ACABADO: **brillante**



**DTH100CS**

CAPACIDAD: **400 toallitas**  
(aprox.)

MATERIAL: **acero inox AISI 304**  
ACABADO: **satinado**

### COMPONENTES Y MATERIALES DTH100 · DTH100C · DTH100CS

Cuerpo de una pieza con tapa para el relleno.

Tapa de una pieza sin juntas.

Visor de nivel de contenido.

### CARACTERÍSTICAS TÉCNICAS DTH100 · DTH100C · DTH100CS

Espesor cuerpo y tapa	0,8 mm
Capacidad toallas	400 (aprox.)
Peso	0,9 kg
Altura instalación recom.	130 - 160 cm a punto inferior

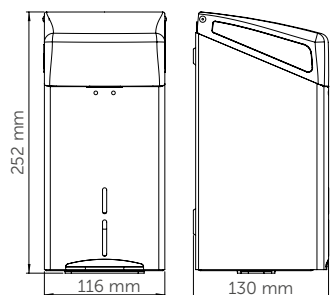

# Dispensadores papel higiénico

## DISPENSADOR BOLSAS HIGIÉNICAS



**DBH100**

CAPACIDAD: **50 bolsas (aprox.)**  
MATERIAL: **acero**  
ACABADO: **epoxi blanco**



**DBH100C**

CAPACIDAD: **50 bolsas (aprox.)**  
MATERIAL: **acero inox AISI 304**  
ACABADO: **brillante**



**DBH100CS**

CAPACIDAD: **50 bolsas (aprox.)**  
MATERIAL: **acero inox AISI 304**  
ACABADO: **satinado**

### COMPONENTES Y MATERIALES DBH100 · DBH100C · DBH100CS

Cuerpo de una pieza de acero inoxidable AISI 304.

### CARACTERÍSTICAS TÉCNICAS DBH100 · DBH100C · DBH100CS

Espesor cuerpo	0,8 mm
Capacidad bolsas	50 (aprox.)
Peso	0,5 kg

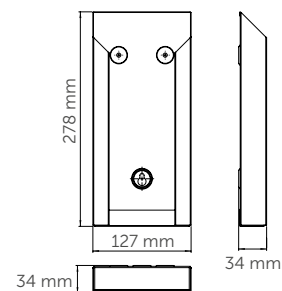

# Dispensadores papel higiénico

## DISPENSADOR BOLSAS HIGIÉNICAS



**AI0920C**  
Dispensador  
bolsas higiénicas  
MATERIAL: **acero inox AISI 304**  
ACABADO: **brillante**

**AI0920CS**  
Dispensador  
bolsas higiénicas  
MATERIAL: **acero inox AISI 304**  
ACABADO: **satinado**



**AI0900**  
Dispensador  
bolsas higiénicas

MATERIAL: **acero inox AISI 304**  
ACABADO: **pintado epoxi blanco**



**AI0900CS**  
Dispensador  
bolsas higiénicas  
MATERIAL: **acero inox AISI 304**  
ACABADO: **satinado**



Acero inox  
antihuella



**AI0900RAL**  
Dispensador  
bolsas higiénicas



**CONSULTAR**  
+info: pg. 314. Importe final a pagar  
según color.

MATERIAL: **acero inox AISI 304**  
ACABADO: **epoxi RAL**

### COMPONENTES Y MATERIALES

**AI0920C · AI0920CS · AI0900 · AI0900CS · AI0900RAL**

Pletina de montaje de acero inox AISI 304, se atornilla  
o se fija con tiras adhesivas.

### CARACTERÍSTICAS TÉCNICAS

**AI0920C · AI0920CS · AI0900 · AI0900CS · AI0900RAL**

<b>AI0920C · AI0920CS</b>	
Espesor cuerpo	0,8 mm
Espesor pletina	0,8 mm

<b>AI0900 · AI0900CS · AI0900RAL</b>	
Espesor cuerpo	1 mm
Espesor pletina	1 mm

#### AI0920C · AI0920CS

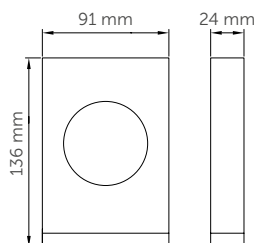



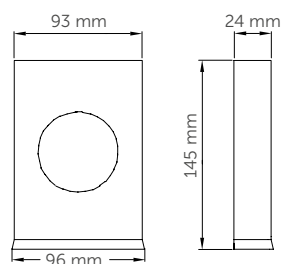

#### AI0900 · AI0900CS · AI0900RAL



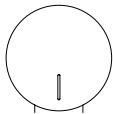

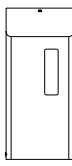
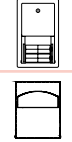
## DOSIFICADORES DE PAPEL HIGIÉNICO: TABLA

	MODELO	MATERIAL / ACABADO							EMPOTRADOS	TIPO PAPEL / CAPACIDAD	
		Acero epoxi blanco	Acero epoxi negro	Acero inox AISI 304 epoxi blanco	Acero inox AISI 304 color RAL	Acero inox AISI 304 brillante	Acero inox AISI 304 satinado	ABS blanco		ESTÁNDAR	
										2 rollos	3 rollos
	PR2783	•									
	PR2783B		•								
	PR2783C					•					
	PR2783CS						•				
	PR0783	•									
	PR0783C					•					
	PR0783CS						•				
	PR0513							•			
	PR0302			•							
	PR0302CS						•				
	PR0302RAL				•						
	PR2787	•									
	PR2787B		•								
	PR2787C					•					
	PR2787CS						•				
	PR0787	•									
	PR0787C					•					
	PR0787CS						•				
	PR0789	•								•	
	PR0789C					•				•	
	PR0789CS						•			•	
		PR0781/84	•							•	•
PR0781C/84C						•			•	•	
PR0781CS/84CS							•		•	•	
PR0300				•					•		
PR0300CS							•		•		
PR0300RAL					•				•		
PR2784		•							•		
PR2784B			•						•		
PR2784C						•			•		
PR2784CS							•		•		
	PR0700CS						•		•		
	5A10						•		•		
	PRE700CS						•	•	•		
	5A00						•	•	•		
	DCA100CS						•				
	5A40-11						•				
	DT0200	•									
	DT0200CS						•				
	DT0200RAL				•						
	DTH100	•									
	DTH100C					•					
	DTH100CS						•				
	DBH100	•									
	DBH100C					•					
	DBH100CS						•				

## DOSIFICADORES DE PAPEL HIGIÉNICO: TABLA

TIPO PAPEL / CAPACIDAD			FORMA			CIERRE CON LLAVE	APTO PARA				MODELO
BOBINA (INDUSTRIAL)			Cuadrado	Rectangular	Redondo		Gimnasios y polideportivos o equivalentes	Hospitales y centros asistenciales	Hoteles y otros alojamientos	Centros comerciales, aeropuertos o equivalentes	
Ø230 mm	Ø275 mm	Ø330 mm									
•					•	•		•	•	•	PR2783
•					•	•	•	•	•	•	PR2783B
•					•	•	•	•	•	•	PR2783C
•					•	•	•	•	•	•	PR2783CS
•					•	•		•	•	•	PR0783
•					•	•	•	•	•	•	PR0783C
•					•	•	•	•	•	•	PR0783CS
•					•	•	•	•	•	•	PR0783CS
•					•	•	•	•	•	•	PR0513
		•	•			•	•	•	•	•	PR0302
		•	•			•	•	•	•	•	PR0302CS
		•	•			•	•	•	•	•	PR0302RAL
	•				•	•		•	•	•	PR2787
	•				•	•	•	•	•	•	PR2787B
	•				•	•	•	•	•	•	PR2787C
	•				•	•	•	•	•	•	PR2787CS
	•				•	•		•	•	•	PR0787
	•				•	•	•	•	•	•	PR0787C
	•				•	•	•	•	•	•	PR0787CS
	•				•	•		•	•	•	PR0789
	•				•	•	•	•	•	•	PR0789C
	•				•	•	•	•	•	•	PR0789CS
				•		•		•	•	•	PR0781/84
				•		•	•	•	•	•	PR0781C/84C
				•		•	•	•	•	•	PR0781CS/84CS
				•		•	•	•	•	•	PR0300
				•		•	•	•	•	•	PR0300CS
				•		•	•	•	•	•	PR0300RAL
				•		•	•	•	•	•	PR2784
				•		•	•	•	•	•	PR2784B
				•		•	•	•	•	•	PR2784C
				•		•	•	•	•	•	PR2784CS
				•		•	•	•	•	•	PR0700CS
				•		•	•	•	•	•	5A10
				•		•	•	•	•	•	PRE700CS
				•		•	•	•	•	•	5A00
				•		•		•	•	•	DCA100CS
				•		•		•	•	•	5A40-11
				•		•	•	•		•	DT0200
				•		•	•	•		•	DT0200CS
				•		•	•	•		•	DT0200RAL
				•		•		•	•	•	DTH100
				•		•		•	•	•	DTH100C
				•		•		•	•	•	DTH100CS
				•		•	•	•	•	•	DBH100
				•		•	•	•	•	•	DBH100C
				•		•	•	•	•	•	DBH100CS

06

Caricias para  
tus manos

**DISPENSADORES DE  
PAPEL TOALLA**



Para todo tipo de papel toalla estándar:  
C/Z, rollo o bobina.

## DISPENSADORES DE PAPEL TOALLA

- » Amplia variedad de dispensadores de papel toalla funcionales y fáciles de integrar en cualquier ambiente de baño. Fabricados en diferentes materiales (acero, acero inoxidable, plástico, etc.) y en diferentes acabados (blanco, negro, brillante, satinado, etc.).
- » Para montar en la pared o empotrados.
- » Visor exterior que indica el nivel de papel existente.
- » Cierre con llave especial como protección ante actos vandálicos.
- » Adecuados para zonas de frecuencia de paso alta.

# Dispensadores papel toalla

TOALLA PLEGADA C / Z  
- ADOSADO EN PARED



**DT2106**

CAPACIDAD: **400-600 C/Z toallas**

MATERIAL: **acero**

ACABADO: **epoxi blanco**



**DT2106B**

CAPACIDAD: **400-600 C/Z toallas**

MATERIAL: **acero**

ACABADO: **epoxi negro mate**



**DT2106C**

CAPACIDAD: **400-600 C/Z toallas**

MATERIAL: **acero inox AISI 304**

ACABADO: **brillante**



**DT2106CS**

CAPACIDAD: **400-600 C/Z toallas**

MATERIAL: **acero inox AISI 304**

ACABADO: **satinado**

## COMPONENTES Y MATERIALES

**DT2106 · DT2106B · DT2106C · DT2106CS**

La geometría de la boca de salida, minimiza la rotura del papel toalla.

Puerta fijada al cuerpo mediante 2 remaches que permite abatirla para el relleno.

Orificios para apertura frontales para facilitar la reposición de papel.

Ranura de nivel de contenido en el frontal.

Cierre con llave estándar Mediclinics.

## CARACTERÍSTICAS TÉCNICAS

**DT2106 · DT2106B · DT2106C · DT2106CS**

Espesor cuerpo y tapa	0,8 mm
Peso (vacío)	1,8 kg
Capacidad toallas plegadas en C/Z	400 - 600 uds.
Altura instalación recomendada	130 - 160 cm a punto inferior

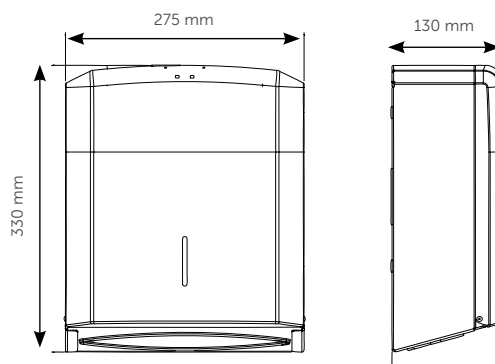

# Dispensadores papel toalla

TOALLA PLEGADA C / Z  
- ADOSADO EN PARED



## COMPONENTES Y MATERIALES 2A10-11 · DT0505 · DTM2106

### 2A10-11

- Cierre con llave especial suministrada.
- Sin aristas, ni rebabas cortantes.
- Ranura de nivel de contenido lateral.

### DT0505

- Puerta de una pieza sin juntas que permite abatirla para el relleno.
- Visor de nivel de contenido en el frontal.

### DTM2106

- La geometría de la boca de salida, minimiza la rotura del papel toalla.
- Diseñado para colocarse detrás de un espejo.

## CARACTERÍSTICAS TÉCNICAS 2A10-11 · DT0505 · DTM2106

Capacidad toallas plegadas en C/Z	400 - 500 uds.
Altura instalación recom.	130 - 160 cm a punto inferior

### 2A10-11

Espesor cuerpo	0,8 mm
Espesor puerta	1 mm

### DT0505

Espesor cuerpo	3 mm
Espesor puerta	3 mm

### DTM2106

Espesor cuerpo	0,8 mm
----------------	--------

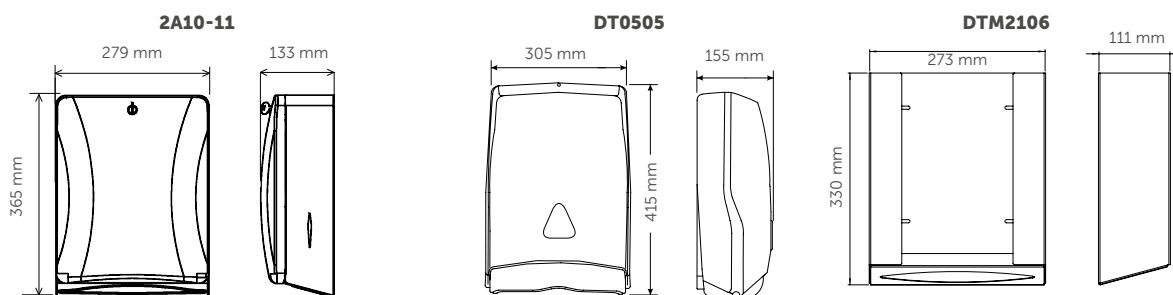

# Dispensadores papel toalla

TOALLA PLEGADA C / Z  
- ADOSADO EN PARED



**DT0202**  
CAPACIDAD:  
**600-800 toallas**

**DT0202**  
CAPACIDAD:  
**200-400 toallas**

MATERIAL: **acero inox AISI 304**  
ACABADO: **epoxi blanco**



**DT0203CS**  
CAPACIDAD:  
**600-800 toallas**

**DT0202CS**  
CAPACIDAD:  
**200-400 toallas**

MATERIAL: **acero inox AISI 304**  
ACABADO: **satinado**

Acero inox antihuella



**DT0203RAL**  
CAPACIDAD:  
**600-800 toallas**

**DT0202RAL**  
CAPACIDAD:  
**200-400 toallas**

**CONSULTAR**  
+info: pg. 314. Importe final a pagar según color.

MATERIAL: **acero inox AISI 304**  
ACABADO: **epoxi RAL**



**DT0600**

CAPACIDAD: **200-400 toallas C/Z**

MATERIAL: **aluminio anodizado**  
ACABADO: **satinado**

## COMPONENTES Y MATERIALES

**DT0203 · DT0202 · DT0203CS · DT0202CS  
DT0203RAL · DT0202RAL · DT0600**

### DT0203/202/203CS/202CS/203RAL/202RAL · DT0600

- Puerta abatible para el relleno.
- Visor de nivel de contenido en el frontal.
- Cierre con llave especial suministrada.

### DT0203/202/203CS/202CS/203RAL/202RAL

- Freno dosificador de termoplástico que asegura la dispensación unitaria de las toallas.

### DT0600

- Parte posterior sin tapa.

## CARACTERÍSTICAS TÉCNICAS

**DT0203 · DT0202 · DT0203CS · DT0202CS  
DT0203RAL · DT0202RAL · DT0600**

### DT0203/202/203CS/202CS/202RAL/203RAL · DT0600

Esesor cuerpo y puerta	0,8 mm
Altura instalación recom.	130 - 160 cm a punto inferior

### DT0203/203CS/203RAL

Peso (vacío)	3,1 kg
Capacidad toallas plegadas en C/Z	600 - 800 uds.

### DT0202/202CS/202RAL

Peso (vacío)	1,8 kg
Capacidad toallas plegadas en C/Z	200 - 400 uds.

### DT0600

Peso (vacío)	0,75 kg
Capacidad toallas plegadas en C/Z	200 - 400 uds.

### DT0203 - CS - RAL DT0202 - CS - RAL

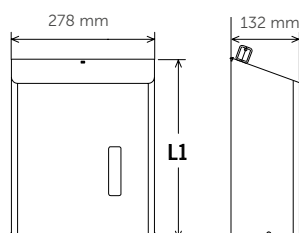

### DT0600

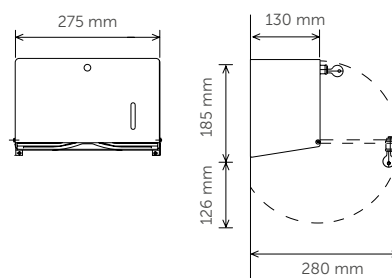

**DT0203 / 203CS / 202 / 202CS  
203RAL / 202RAL**

**L1**

**DT0203/203CS/203RAL: 350mm  
DT0202/202CS/202RAL: 200mm**



# Dispensadores papel toalla

TOALLA PLEGADA C / Z -  
SEMI-EMPOTRABLE / EMPOTRABLE



**2A00-10**

CAPACIDAD: **600-800** toallas C/Z  
MATERIAL: **acero inox AISI 304**  
ACABADO: **satinado**



**DTE0020CS**

CAPACIDAD: **200-400**  
**C/Z toallas**  
MATERIAL: **acero inox AISI 304**  
ACABADO: **satinado**



**NUEVO**

**DTE0040CS**

CAPACIDAD: **600-800**  
**C/Z toallas**  
MATERIAL: **acero inox AISI 304**  
ACABADO: **satinado**

## COMPONENTES Y MATERIALES

**2A00-10 · DTE0020CS · DTE0040CS**

Construcción totalmente soldada.

Marco de una pieza.

Bandeja con abertura ribeteada que impide el desgarro del papel toalla.

Cierre con llave especial suministrada.

### 2A00-10

- Bordes redondeados.
- Semiempotrado. 51 mm dentro de la pared sobresale 116 mm.

### DTE0040CS

- Posibilidad de adosar a pared, mediante el marco de acero inox KT0030CS.

## CARACTERÍSTICAS TÉCNICAS

**2A00-10 · DTE0020CS**

### 2A00-11

Espesor cuerpo	0,8 mm
Espesor puerta	1 mm
Capacidad toallas plegadas en C/Z	600 - 800 uds.
Altura instalación recom.	115 - 145 cm a punto inferior

### DTE0020CS

Espesor cuerpo y puerta	0,8 mm
Peso (vacío)	4,2 kg
Capacidad toallas plegadas en C/Z	200 - 400 uds.
Altura instalación recom.	115 - 145 cm a punto inferior

### DTE0040CS

Espesor cuerpo	0,8 mm
Espesor puerta	0,8 mm
Capacidad	600-800 uds.

**2A00-10**

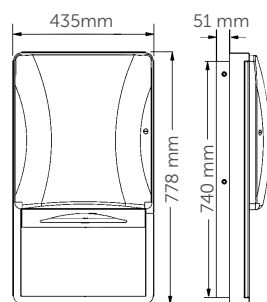

**DTE0020CS**

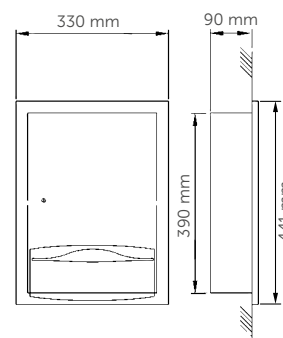

**DTE0040CS**

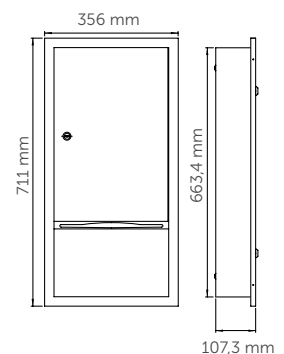

107,3 mm

# Dispensadores papel toalla

ROLLO - EMPOTRADO /  
ADOSADO EN PARED

## MANUAL



**2A01-11**  
Superficie

**2A01**  
Empotrado

CAPACIDAD: rollo papel Ø200 mm  
MATERIAL: acero inox AISI 304  
ACABADO: satinado



**DTP025CS**

CAPACIDAD: rollo papel  
Ø220 mm  
MATERIAL: acero inox AISI 304  
ACABADO: satinado

### COMPONENTES Y MATERIALES

**2A01-11 · 2A01 · DTP025CS**

Cierre con llave especial suministrada.

#### **2A01-11 · 2A01**

- Construcción totalmente soldada.
- Marco de una pieza.
- Sin aristas.
- Admite rollos de papel estándar de 200mm de ancho y Ø 200 mm.
- Con mecanismo interno de dosificación manual de papel.

#### **DTP025CS**

- Para adosar pared.
- Cierre frontal.
- Accionamiento mediante palanca.
- Admite rollos de papel estándar de 205 - 210 mm de ancho y Ø máximo de 220 mm.
- Capacidad extra para un rollo de papel toalla auxiliar de Ø máximo de 100 mm.

### CARACTERÍSTICAS TÉCNICAS

**2A01-11 · 2A01 · DTP025CS**

#### **2A00-11 · 2A01**

Espesor cuerpo y marco	0,8 mm
Espesor puerta	1 mm
Altura instalación recom.	115 - 145 cm a punto inferior

#### **DTP025CS**

Espesor cuerpo y puerta	0,8 mm
Peso (vacío)	4,5 kg
Capacidad rollo principal	Ø220 mm
Capacidad rollo auxiliar	Ø100 mm
Altura instalación recom.	115 - 145 cm a punto inferior

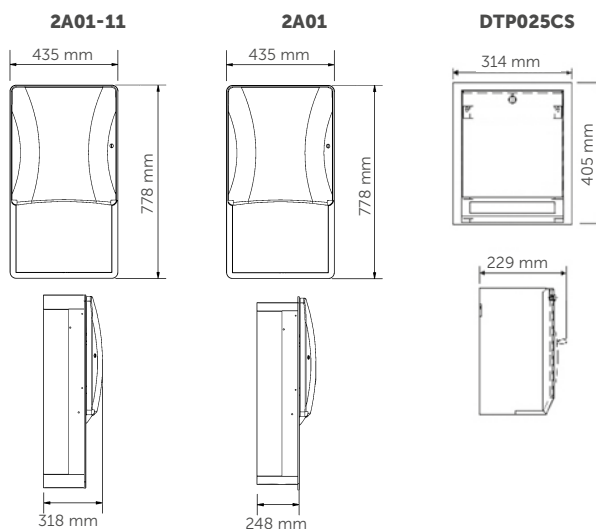

# Dispensadores papel toalla

ROLLO - AUTOMÁTICO ADOSADO  
EN PARED / EMPOTRADO

AUTOMÁTICO



**DT0206ACS**  
Superficie



Acero inox  
antihuella

CAPACIDAD: rollo papel  
Ø200 mm

MATERIAL: acero inox AISI 304  
ACABADO: satinado



**2A02-11**  
Superficie

**2A02**  
Empotrado

CAPACIDAD: rollo papel Ø200 mm

MATERIAL: acero inox. AISI 304

ACABADO: satinado

## COMPONENTES Y MATERIALES

DT0206ACS · 2A02-11 · 2A02

Construcción totalmente soldada.

Dispensador de toalla automático.

Cierre con llave especial suministrada.

### DT0206ACS

- Visor de contenido en el frontal.
- Funciona con 4 baterías alcalinas de duración para 40.000 operaciones (no incluidas).

### 2A02-11 · 2A02

- Admite rollos de papel estándar de 203 mm de ancho y Ø203 mm.
- Sin aristas.
- Marco de una pieza.
- Funciona con 4 baterías alcalinas D (no incluidas). Duración para 40.000 operaciones.
- Con mecanismo interno de dosificación automática de papel.

### 2A02

- Dispensador para empotrar.

## CARACTERÍSTICAS TÉCNICAS

DT0206ACS · 2A02-11 · 2A02

Espesor cuerpo	0,8 mm
Capacidad rollo	Ø200 mm
Altura instalación recom.	130 - 160 cm a punto inferior

### 2A02-11 · 2A02

Espesor puerta	1 mm
----------------	------

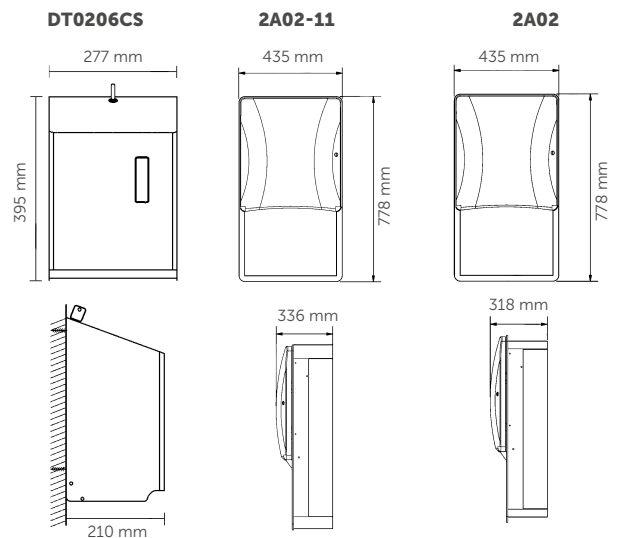

# Dispensadores papel toalla

ROLLO-SEMIAUTOMÁTICO /  
MANUAL ADOSADO EN PARED

## SEMIAUTOMÁTICO

## MANUAL



**DT0208ACS**  
Superficie

CAPACIDAD: **rollo papel**  
**Ø200 mm**  
MATERIAL: **acero inox AISI 304**  
ACABADO: **satinado**



**DT0518F**  
Superficie

CAPACIDAD: **Ø165 mm /**  
**Ø240 mm**  
MATERIAL: **ABS**  
ACABADO: **blanco / fumé**

### COMPONENTES Y MATERIALES

#### DT0208ACS · DT0518F

##### DT0208ACS

- Construcción totalmente soldada.
- Dispensador semiautomático. El usuario tira del papel, lo corta y automáticamente un nuevo servicio de papel es dispensado.
- Admite rollos de papel no perforados de 205 mm de ancho y Ø 170 mm máximo.

##### DT0518F

- Admite papel bobina o toallas plegadas en C/Z.
- Puerta que permite visualizar el nivel de contenido.

### CARACTERÍSTICAS TÉCNICAS

#### DT0208ACS · DT0518F

##### DT0208ACS

Espesor cuerpo	0,8 mm
Capacidad rollo	máx. Ø170 mm
Altura instalación recom.	130 - 160 cm a punto inferior

##### DT0518F

Peso (vacío)	0,9 kg
Capacidad rollo	Ø165 mm
Capacidad toallas plegadas en C/Z	200 uds.

##### DT0208ACS

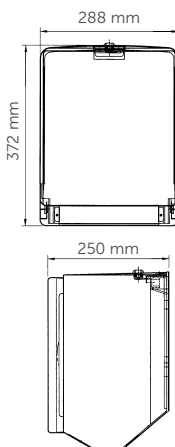

##### DT0518F

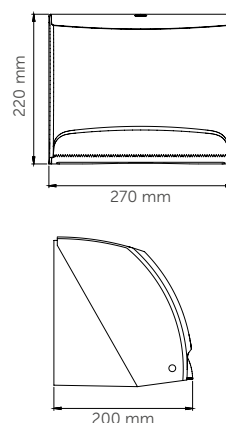

# Dispensadores papel toalla

BOBINA -  
ADOSADO EN PARED



**DT0303**

CAPACIDAD: máx. rollo  
Ø250 mm

MATERIAL: **acero**  
ACABADO: **epoxi blanco**



**DT0303C**

CAPACIDAD: máx. rollo  
Ø250 mm

MATERIAL: **acero inox AISI 304**  
ACABADO: **brillante**



**DT0303CS**

CAPACIDAD: máx. rollo  
Ø250 mm

MATERIAL: **acero inox AISI 304**  
ACABADO: **satinado**



**DT0601**

CAPACIDAD: máx.  
rollo Ø220 mm

**DT0602**

CAPACIDAD: máx.  
rollo Ø145 mm

MATERIAL: **polipropileno**  
ACABADO: **blanco / gris**

## COMPONENTES Y MATERIALES

**DT0303 · DT0303C · DT0303CS · DT0601 · DT0602**

### DT0303 · DT0303C · DT0303CS

- Agujeros de drenaje en la parte inferior para evitar la eventual acumulación de agua en el interior del dispositivo.
- Puerta de acceso corredera con una hendidura a modo de tirador.
- Pieza de alojamiento del rollo de papel bobina de termoplástico.
- Sistema de dispensación de papel optimizada.
- Puerta frontal, corredera, que permite el montaje debajo de repisas y facilitando la reposición del papel.
- Boca de salida dentada que facilita el corte de papel.
- Cierre con llave estándar Mediclinics.
- Adecuado para establecimientos destinados a la manipulación de alimentos.

### DT0601 · DT0602

- Dispensador de papel bobina manual de polipropileno, para adosar a la pared.
- Admite rollos de papel bobina con un diámetro máx. de 22 cm y una altura máx. de 24 cm (DT0601), o diámetro máx. de 14,5 cm y una altura máx. de 23 cm (DT0602).
- El soporte contiene aditivo antimicrobiano que evita la proliferación de bacterias.

## CARACTERÍSTICAS TÉCNICAS

**DT0303 · DT0303C · DT0303CS · DT0601 · DT0602**

### DT0303 · DT0303C · DT0303CS

Espesor del cuerpo y la puerta	0,8 mm
Peso (vacío)	3,1 kg
Papel bobina	máx. Ø250 mm
Altura instalación recom.	85 - 120 cm a punto inferior

### DT0601 · DT0602

Espesor del soporte	3 mm
Espesor de la tapa	2 mm
Peso (vacío)	1 kg (DT0601) 0,45 kg (DT0602)
Papel bobina	máx. Ø220 mm (DT0601) máx. Ø145 mm (DT0602)
Altura instalación recom.	130 - 160 cm a punto inferior

### DT0303 · DT0303C · DT0303CS

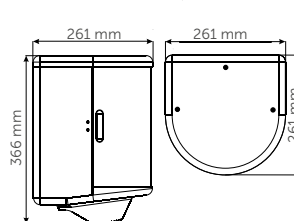

### DT0601 · DT0602

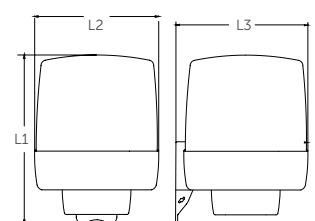

**L1**  
**DT0601:** 340 mm  
**DT0602:** 295 mm

**L2**  
**DT0601:** 255 mm  
**DT0602:** 165 mm

**L3**  
**DT0601:** 265 mm  
**DT0602:** 170 mm

# Dispensadores papel toalla

BOBINA -  
ADOSADO EN PARED

## DT0201



CAPACIDAD: bobina máx.  
Ø200 mm  
MATERIAL: acero inox  
ACABADO: epoxi blanco

## DT0201CS



Acero inox  
antihuella

CAPACIDAD: bobina máx.  
Ø200 mm  
MATERIAL: acero inox AISI 304  
ACABADO: satinado

## DT0201RAL



### CONSULTAR

+info: pg. 314. Importe final a pagar según color.

CAPACIDAD: bobina máx.  
Ø200 mm  
MATERIAL: acero inox AISI 304  
ACABADO: epoxi RAL

### COMPONENTES Y MATERIALES

DT0201 · DT0201CS · DT0201RAL

- Cuerpo de acero inox soldado a láser.
- Cuerpo abatible para el relleno.
- Cierre con llave especial suministrada.
- Visor de nivel de contenido en el frontal.



### CARACTERÍSTICAS TÉCNICAS

DT0201 · DT0201CS · DT0201RAL

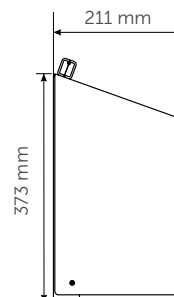
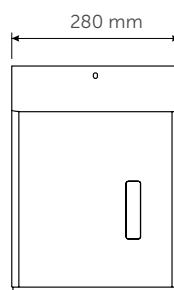
Espesor cuerpo	0,8 mm
Espesor cubierta	1 mm
Peso (vacío)	3 kg
Papel bobina	máx. Ø200 mm
Altura instalación recom.	130 - 160 cm a punto inferior

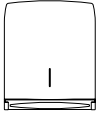
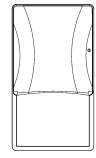

## DISPENSADORES PAPEL TOALLA: TABLA

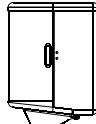
	MODELO	MATERIAL / ACABADO											INSTALACIÓN	
		Acero epoxi blanco	Acero epoxi negro mate	Acero inox AISI 304 epoxi blanco	Acero inox AISI 304 brillante	Acero inox AISI 304 satinado	Acero inox AISI 304 MEDICOLOR	Aluminio anodizado	ABS blanco	ABS blanco / Fumé	PP blanco / gris	Adosado	Semiempotrado Empotrado	
	DT2106	•										•		
	DT2106B		•									•		
	DT2106C				•							•		
	DT2106CS					•						•		
	2A10-11					•						•		
	DT0505								•			•		
	DTM2106											•		
	DT0202			•								•		
	DT0202CS					•						•		
	DT0202RAL						•					•		
	DT0203			•								•		
	DT0203CS					•						•		
	DT0203RAL						•					•		
	DT0600							•				•		
	2A00-10					•							•	
	DTE0020CS					•							•	
	DTE0040CS					•							•	
	2A01-11					•						•		
	2A01					•							•	
	DTP025CS					•						•		
	DT0206ACS					•						•		
	2A02-11					•						•		
	2A02					•							•	
	DT0208ACS					•						•		
	DT0518F								•			•		
	DT0303	•										•		
	DT0303C				•							•		
	DT0303CS					•						•		
	DT0601									•		•		
	DT0602									•		•		
	DT0201			•								•		
	DT0201CS					•						•		
	DT0201RAL						•					•		

## DISPENSADORES PAPEL TOALLA: TABLA

APERTURA		TIPO PAPEL / CAPACIDAD								CIERRE CON LLAVE	APTO PARA			MODELO
Apertura frontal	Apertura superior	PLEGADO C/Z			ROLLO / BOBINA						Gimnasios y polideportivos	Hospitales y centros asistenciales	Hoteles y otros alojamientos	
		200-400 u	400-600 u	600-1.000 u	Ø145 mm	Ø145-155 mm	Ø200-220 mm	Ø220 mm	Ø250 mm					
	•		•							•	•	•	•	DT2106
	•		•							•	•	•	•	DT2106B
	•		•							•	•	•	•	DT2106C
	•		•							•	•	•	•	DT2106CS
	•			•						•	•	•	•	2A10-11
•			•							•	•	•		DT0505
											•	•	•	DTM2106
	•	•								•	•	•		DT0202
	•	•								•	•	•		DT0202CS
	•	•								•	•	•		DT0202RAL
	•			•						•	•	•		DT0203
	•			•						•	•	•		DT0203CS
	•			•						•	•	•		DT0203RAL
•		•								•	•	•		DT0600
•				•						•	•	•	•	2A00-10
•		•								•	•	•	•	DTE0020CS
•										•	•	•	•	DTE0040CS
•								•		•	•	•	•	2A01-11
•								•		•	•	•	•	2A01
•								•		•	•	•	•	DTP025CS
•								•		•	•	•	•	DT0206ACS
•								•		•	•	•	•	2A02-11
•								•		•	•	•	•	2A02
•								•		•	•	•	•	DT0208ACS
•		•				•				•		•	•	DT0518F
•									•	•		•		DT0303
•									•	•		•		DT0303C
•									•	•		•		DT0303CS
	•								•	•	•	•		DT0601
					•					•	•	•		DT0602
	•							•		•	•	•		DT0201
	•							•		•	•	•		DT0201CS
	•							•		•	•	•		DT0201RAL



07

Un sitio para  
cada cosa

**PAPELERAS Y OTROS  
CONTENEDORES**



Calidad, diseño, versatilidad y gran durabilidad para la gestión diaria de residuos.

## PAPELERAS Y OTROS CONTENEDORES

- » Amplia gama de papeleras y contenedores de interior, fabricadas en diferentes materiales (acero, acero inoxidable, etc.) y en diferentes acabados (blanco, negro, brillante, satinado, etc.), con un diseño moderno y versátil que las hace muy fáciles de integrar en cualquier ambiente de baño.
- » Perfectas para ser colocadas en zonas comunes, tales como oficinas, despachos, halls, instalaciones deportivas, tiendas, aeropuertos, centros comerciales, etc.
- » Modelos para instalar de pie y/o en la pared (adosados o empotrados).
- » Diseño funcional que permite un fácil mantenimiento.
- » Unidades universales válidas para la gestión de casi todo tipo de residuos.

# Papeleras y otros contenedores

## PAPELERAS - CON TAPA AUTORRETORNO



**PP0080**  
CAPACIDAD: 80 L

**PP0065**  
CAPACIDAD: 65 L

MATERIAL: **acero**  
ACABADO: **epoxi blanco**



**PP0080C**  
CAPACIDAD: 80 L

**PP0065C**  
CAPACIDAD: 65 L

MATERIAL: **acero inox AISI 304**  
ACABADO: **brillante**



**PP0080CS**  
CAPACIDAD: 80 L

**PP0065CS**  
CAPACIDAD: 65 L

MATERIAL: **acero inox AISI 304**  
ACABADO: **satinado**

### COMPONENTES Y MATERIALES

**PP0080 · PP0065 · PP0080C  
PP0065C · PP0080CS · PP0065CS**

Tapa de accionamiento manual con autorretorno.

Muelle para retorno automático y 2 topes de goma silenciadores.

Sujeción interior que permite fijar la bolsa de residuos.

4 tacos de goma que aíslan el fondo de la papelera de la humedad.

Puede apoyarse en el suelo o adosarse a la pared.

### CARACTERÍSTICAS TÉCNICAS

**PP0080 · PP0065 · PP0080C  
PP0065C · PP0080CS · PP0065CS**

<b>PP0080 · PP0080C · PP0080CS</b>	
Capacidad	80 L
L1	823 mm
Espesor cuerpo	1 mm
Espesor cabezal	1,2 mm
Espesor tapa	1 mm
Peso (vacío)	9,8 kg

<b>PP0065 · PP0065C · PP0065CS</b>	
Capacidad	65 L
L1	673 mm
Espesor cuerpo	1 mm
Espesor cabezal	1,2 mm
Espesor tapa	1 mm
Peso (vacío)	8,4 kg

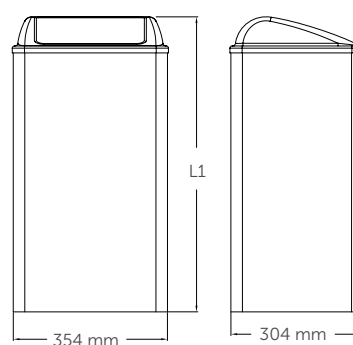

# Papeleras y otros contenedores

## PAPELERAS - CON TAPA AUTORRETORNO



PP0020

**PP0050**  
CAPACIDAD: 50 L

**PP0020**  
CAPACIDAD: 18 L

MATERIAL: **acero inox AISI 304**  
ACABADO: **epoxi blanco**



PP0050CS

**PP0050CS**  
CAPACIDAD: 50 L

**PP0020CS**  
CAPACIDAD: 18 L

MATERIAL: **acero inox AISI 304**  
ACABADO: **satinado**



PP0050RAL

**PP0050RAL**  
CAPACIDAD: 50 L

**PP0020RAL**  
CAPACIDAD: 18 L



**CONSULTAR**

+info: pg. 314. Importe final a pagar según color.

MATERIAL: **acero inox AISI 304**  
ACABADO: **epoxi RAL**

### COMPONENTES Y MATERIALES

**PP0050 · PP0020 · PP0050CS  
PP0020CS · PP0050RAL · PP0020RAL**

Puede apoyarse en el suelo o adosarse a la pared.

Tapa con muelle autorretorno.

4 tacos de goma que aislan el fondo de la papelera de la humedad.

Incorpora 3 topes silenciadores.

Con soporte para colocar bolsa.

### CARACTERÍSTICAS TÉCNICAS

**PP0050 · PP0020 · PP0050CS  
PP0020CS · PP0050RAL · PP0020RAL**

#### PP0050 · PP0050CS · PP0050RAL

Capacidad	50 L
Espesor cuerpo y cabezal	1 mm
Espesor tapa	0,8 mm
Peso (vacío)	7,25 kg

#### PP0020 · PP0020CS · PP0020RAL

Capacidad	18 L
Espesor cuerpo y cabezal	1 mm
Espesor tapa	0,8 mm
Peso (vacío)	4,25 kg

**PP0050 · PP0050CS · PP0050RAL  
PP0020 · PP0020CS · PP0020RAL**

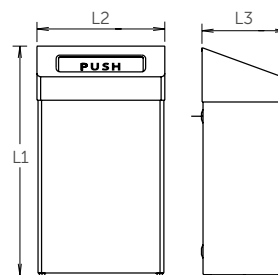

L1 x L2 x L3

**PP0050/50CS/50RAL:** 680x380x250 mm

**PP0020/20CS/20RAL:** 507x278x183 mm

# Papeleras y otros contenedores

## PAPELERAS - ABIERTAS



**PP1080**  
CAPACIDAD: **80 L**

**PP1065**  
CAPACIDAD: **65 L**

MATERIAL: **acero**  
ACABADO: **epoxi blanco**



**PP1080C**  
CAPACIDAD: **80 L**

**PP1065C**  
CAPACIDAD: **65 L**

MATERIAL: **acero inox AISI 304**  
ACABADO: **brillante**



**PP1080CS**  
CAPACIDAD: **80 L**

**PP1065CS**  
CAPACIDAD: **65 L**

MATERIAL: **acero inox AISI 304**  
ACABADO: **satinado**

### COMPONENTES Y MATERIALES

**PP1080 · PP1065 · PP1080C  
PP1065C · PP1080CS · PP1065CS**

Puede apoyarse en el suelo o adosarse a la pared.

Sujeción interior que permite fijar la bolsa de residuos.

4 tacos de goma que aislan el fondo de la papelera de la humedad.

### CARACTERÍSTICAS TÉCNICAS

**PP1080 · PP1065 · PP1080C  
PP1065C · PP1080CS · PP1065CS**

<b>PP1080 · PP1080C · PP1080CS</b>	
Capacidad	80 L
L1	755 mm
Espesor cuerpo	1 mm
Peso (vacío)	8,4 kg

<b>PP1065 · PP1065C · PP1065CS</b>	
Capacidad	65 L
L1	605 mm
Espesor cuerpo	1 mm
Peso (vacío)	7 kg

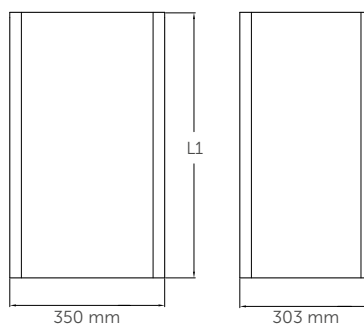

# Papeleras y otros contenedores

## PAPELERAS - ABIERTAS



### COMPONENTES Y MATERIALES

PPA4279 · PPA4279B · PPA4279C · PPA4279CS

Puede apoyarse en el suelo o adosarse a la pared.

Aro basculante fabricado en polipropileno de color negro, para sujetar la bolsa.

Totalmente soldada, con las esquinas de trazo continuo y libre de rebabas y zonas cortantes.



### CARACTERÍSTICAS TÉCNICAS

PPA4279 · PPA4279B · PPA4279C · PPA4279CS

Capacidad	40 L
Espesor cuerpo	0,8 mm
Peso (vacío)	5 kg

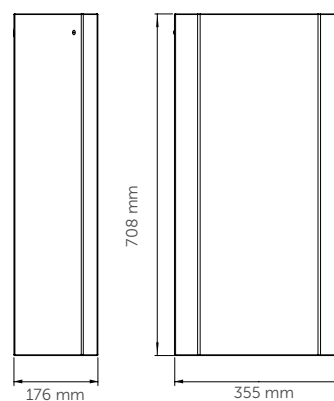

# Papeleras y otros contenedores

## PAPELERAS - ABIERTAS



**PPA2279**

CAPACIDAD: **25 L**  
MATERIAL: **acero**  
ACABADO: **epoxi blanco**



**PPA2279B**

CAPACIDAD: **25 L**  
MATERIAL: **acero**  
ACABADO: **epoxi negro mate**



**PPA2279C**

CAPACIDAD: **25 L**  
MATERIAL: **acero inox AISI 304**  
ACABADO: **brillante**



**PPA2279CS**

CAPACIDAD: **25 L**  
MATERIAL: **acero inox AISI 304**  
ACABADO: **satinado**

### COMPONENTES Y MATERIALES

PPA2279 · PPA2279B · PPA2279C · PPA2279CS

Puede apoyarse en el suelo o adosarse a la pared.

Aro basculante fabricado en polipropileno de color negro, para sujetar la bolsa.

Totalmente soldada, con las esquinas de trazo continuo y libre de rebabas y zonas cortantes.



### CARACTERÍSTICAS TÉCNICAS

PPA2279 · PPA2279B · PPA2279C · PPA2279CS

Capacidad	25 L
Espesor cuerpo	0,8 mm
Peso (vacío)	3,7 kg

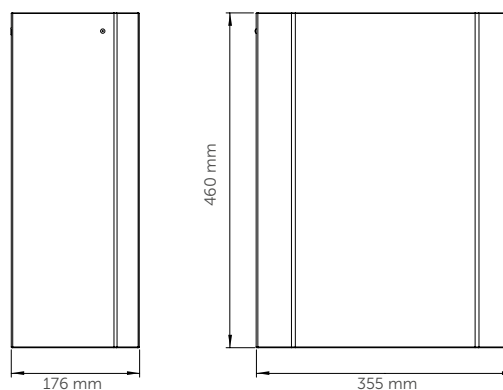



# Papeleras y otros contenedores

## PAPELERAS - ABIERTAS

**NUEVO**



**PP1018**  
CAPACIDAD: 18 L

**PP1053**  
CAPACIDAD: 50 L

MATERIAL: **acero inox AISI 304**  
ACABADO: **epoxi blanco**

**NUEVO**



**PP1018RAL**  
CAPACIDAD: 18 L

**PP1053RAL**  
CAPACIDAD: 50 L

MATERIAL: **acero inox AISI 304**  
ACABADO: **epoxi RAL**

**CONSULTAR**  
+Info: pg. 314. Importe final a pagar según color.

**NUEVO**



**PP1018CS**  
CAPACIDAD: 18 L

**PP1053CS**  
CAPACIDAD: 50 L

MATERIAL: **acero inox AISI 304**  
ACABADO: **satinado**

Acero inox antihuella

**3A05-11**



USA **Bradley**

CAPACIDAD: 45 L  
MATERIAL: **acero inox AISI 304**  
ACABADO: **satinado**

### COMPONENTES Y MATERIALES

**PP1053 · PP1018 · PP1053RAL · PP1018RAL · PP1053CS · PP1018CS · 3A05-11**

#### **PP1053 · PP1018 · PP1053RAL · PP1018RAL · PP1053CS · PP1018CS**

- Puede apoyarse en el suelo o adosarse a la pared.
- Con soporte para colocar bolsa.
- Marco superior de acero inox AISI 304.
- Superficies soldadas por láser.
- 4 tacos de goma que aíslan el fondo de la papelera de la humedad.

#### **3A05-11**

- Totalmente soldada, con las esquinas de trazo continuo y libre de rebabas y zonas cortantes.

### CARACTERÍSTICAS TÉCNICAS

**PP1053 · PP1018 · PP1053RAL · PP1018RAL · PP1053CS · PP1018CS · 3A05-11**

#### **PP1053 · PP1053RAL · PP1053CS**

Capacidad	50 L
Espesor cuerpo	1 mm
Peso (vacío)	7,2 kg

#### **PP1018 · PP1018RAL · PP1018CS**

Capacidad	18 L
Espesor cuerpo	1 mm
Peso (vacío)	3 kg

#### **3A05-11**

Capacidad	45 L
Espesor cuerpo	1 mm
Peso (vacío)	13 kg

#### **3A05-11**

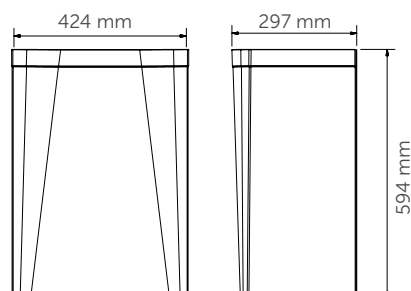

#### **PP1053 · PP1018 · PP1053RAL · PP1018RAL · PP1053CS · PP1018CS**

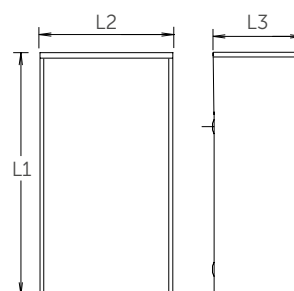

**L1 x L2 x L3:**  
**PP1053/RAL/CS:**  
 566 x 377 x 251 mm  
**PP1018/RAL/CS:**  
 386 x 275 x 180 mm

# Papeleras y otros contenedores

## PAPELERAS - ABIERTAS - EMPOTRABLES



### PPE0010CS

Papelera  
empotrable

CAPACIDAD: **14,2 L**  
MATERIAL: **acero inox AISI 304**  
ACABADO: **satinado**



### 3A05-10

Papelera  
semiempotrable

### 3A05

Papelera  
empotrable

CAPACIDAD: **45 L**  
MATERIAL: **acero inox AISI 304**  
ACABADO: **satinado**



### PPE0035CS

Papelera  
empotrable

CAPACIDAD: **5,4 L**  
MATERIAL: **acero inox AISI 304**  
ACABADO: **satinado**

### COMPONENTES Y MATERIALES

PPE0010CS · 3A05-10 · 3A05 · PP0035CS

#### PPE0010CS

- Incorpora una tapa autorretorno y un cierre con llave para extraer el contenedor de residuos.
- Contenedor de termoplástico en su interior.

#### 3A05-10 · 3A05

- Totalmente soldada, con las esquinas de trazo continuo y libre de rebabas y zonas cortantes.
- Incorpora un cierre con llave para extraer el contenedor de residuos.

#### PPE0035CS

- Tapa autorretorno de accionamiento manual
- Contenedor en acero inox. de 0,8 mm de espesor.

### CARACTERÍSTICAS TÉCNICAS

PPE0010CS · 3A05-10 · 3A05 · PP0035CS

#### PPE0010CS

Capacidad	14,2 L
Espesor cuerpo	0,8 mm
Espesor puerta	0,8 mm

#### 3A05-10 · 3A05

Capacidad	45 L
Espesor cuerpo	0,8 mm

#### PPE0035CS

Capacidad	5,4 L
Espesor cuerpo	0,8 mm
Espesor puerta	1,2 mm

PPE0010CS

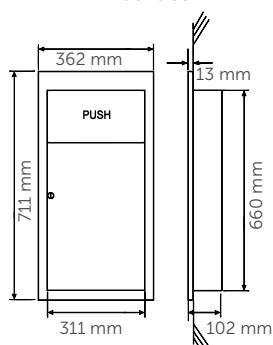

3A05-10 · 3A05

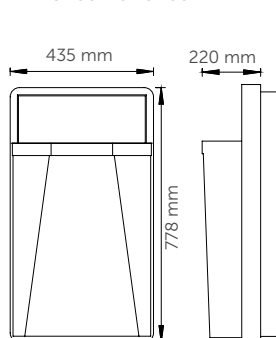

PPE0035CS

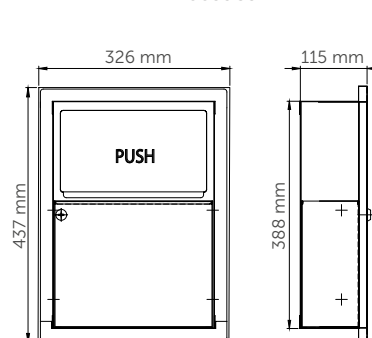

# Papeleras y otros contenedores

## CONTENEDORES HIGIENE FEMENINA - ADOSADO CON TAPA

**NUEVO**



**PP0006**  
CAPACIDAD: 6 L  
MATERIAL: acero  
ACABADO: epoxi blanco

**PP0006B**  
CAPACIDAD: 6 L  
MATERIAL: acero  
ACABADO: epoxi negro



**PP0006C**  
CAPACIDAD: 6 L  
MATERIAL: acero inox AISI 304  
ACABADO: brillante



**PP0006CS**  
CAPACIDAD: 6 L  
MATERIAL: acero inox AISI 304  
ACABADO: satinado



**4A10-11**  
CAPACIDAD: 6 L  
MATERIAL: acero inox AISI 304  
ACABADO: satinado

USA **Bradley**

### COMPONENTES Y MATERIALES

PP0006 · PP0006B · PP0006C · PP0006CS · 4A10-11

#### PP0006 · PP0006B · PP0006C · PP0006CS

- Puede apoyarse en el suelo o adosarse a la pared mediante 2 tornillos, por la parte posterior.
- La tapa sobresale del cuerpo 3,5 mm para facilitar la apertura. Fijada al cuerpo mediante dos semiejes que articulan la tapa.

#### 4A10-11

- Parte frontal superior con hendidura para mayor facilidad de apertura de la tapa.
- Acepta todo tipo de bolsas de repuesto.
- Superficie soldada con esquinas y bordes ribeteados.

### CARACTERÍSTICAS TÉCNICAS

PP0006 · PP0006B · PP0006C · PP0006CS · 4A10-11

Capacidad	6 L
Espesor cuerpo	0,8 mm
Espesor tapa	0,8 mm
Peso (vacío)	1,5 kg

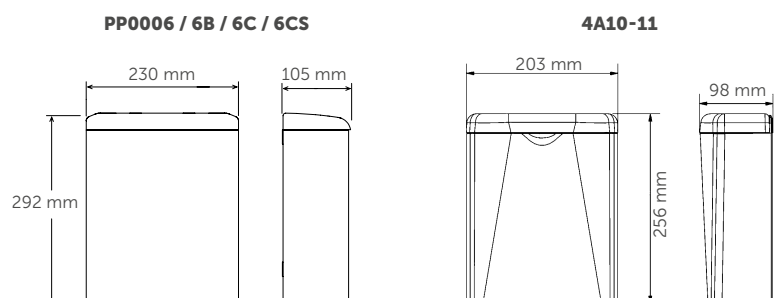

# Papeleras y otros contenedores

## CONTENEDORES HIGIENE FEMENINA - ADOSADO CON DOBLE TAPA - EMPOTRABLE



**PP0018**  
CAPACIDAD: 18 L

**PP0010**  
CAPACIDAD: 10 L

MATERIAL: **acero inox AISI 304**  
ACABADO: **epoxi blanco**



**PP0018CS**  
CAPACIDAD: 10 L

**PP0018CS**  
CAPACIDAD: 10 L

MATERIAL: **acero inox AISI 304**  
ACABADO: **satinado**



**PP0018RAL**  
CAPACIDAD: 10 L

**PP0018RAL**  
CAPACIDAD: 18 L

 **CONSULTAR**  
+info: pg. 314. Importe final a pagar según color.

MATERIAL: **acero inox AISI 304**  
ACABADO: **epoxi RAL**

### COMPONENTES Y MATERIALES

**PP0018 · PP0010 · PP0018CS · PP0010CS  
PP0018RAL · PP0010RAL**

**PP0018 · PP0010 · PP0018CS · PP0010CS  
PP0018RAL · PP0010RAL**

- Puede apoyarse en el suelo o adosarse a la pared mediante 2 tornillos, por la parte posterior.
- El cabezal incorpora un sistema de doble tapa que oculta el contenido del recipiente al levantar el asa.
- Todas las superficies son lisas y están soldadas por láser, por lo que pueden limpiarse en profundidad, interior y exteriormente.
- Tirador (asa) de acero inoxidable.
- 4 tacos de goma que aíslan el fondo de la papeleras de la humedad.

### CARACTERÍSTICAS TÉCNICAS

**PP0018 · PP0010 · PP0018CS · PP0010CS  
PP0018RAL · PP0010RAL**

<b>PP0018 · PP0018CS · PP0018RAL</b>	
Capacidad	18 L
Espesor cuerpo, cabezal y tapa	0,8 mm
Peso (vacío)	5,35 kg

<b>PP0010 · PP0010CS · PP0010RAL</b>	
Capacidad	10 L
Espesor cuerpo, cabezal y tapa	0,8 mm
Peso (vacío)	2,9 kg

**PP0018/18CS/18RAL · PP0010/10CS/10RAL**

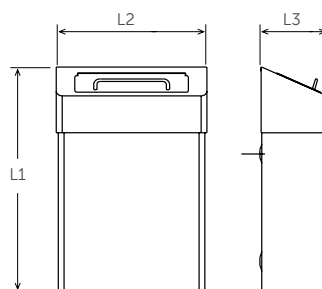

**L1 x L2 x L3:**  
**PP0018/18CS/18RAL:**  
507 x 278 x 183 mm  
**PP0010/10CS/10RAL:**  
424 x 270 x 125 mm

# Papeleras y otros contenedores

## CUBOS A PEDAL - CUADRADOS



**PP1214**  
CAPACIDAD: 12 L

**PP1206**  
CAPACIDAD: 6 L

MATERIAL: **acero**  
ACABADO: **blanco**



**PP1214C**  
CAPACIDAD: 12 L

**PP1206C**  
CAPACIDAD: 6 L

MATERIAL: **acero inox AISI 410**  
ACABADO: **brillante**



**PP1214CS**  
CAPACIDAD: 12 L

**PP1206CS**  
CAPACIDAD: 6 L

MATERIAL: **acero inox AISI 410**  
ACABADO: **satinado**

### COMPONENTES Y MATERIALES

**PP1214 · PP1206 · PP1214C**  
**PP1206C · PP1214CS · PP1206CS**

Cuerpo y tapa cuadrada.

Tapa silenciosa y antiolores.

Cubo interior de polipropileno, con asa metálica.

Asa en la parte superior para facilitar el transporte del cubo.

Pedal de termoplástico negro, antideslizante.  
Presionándolo, acciona la apertura de la tapa.

Base de plástico negro con apoyo directo al suelo, antideslizante, que aísla el fondo del cubo de la humedad.

### CARACTERÍSTICAS TÉCNICAS

**PP1214 · PP1206 · PP1214C**  
**PP1206C · PP1214CS · PP1206CS**

#### **PP1214 · PP1214C · PP1214CS**

Capacidad	12 L
Peso	3,2 kg

#### **PP1206 · PP1206C · PP1206CS**

Capacidad	6 L
Peso	1,6 kg

**L1 x L2 x L3:**

**PP1214/1214C/1214CS:**  
380 x 230 x 290 mm

**PP1206/1206C/1206CS:**  
290 x 200 x 280 mm

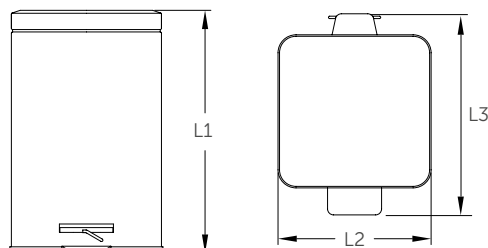

# Papeleras y otros contenedores

## CUBOS A PEDAL - CIRCULARES



**PP1321**  
CAPACIDAD: 20 L

**PP1312**  
CAPACIDAD: 12 L

**PP1305**  
CAPACIDAD: 5 L

**PP1303**  
CAPACIDAD: 3 L

MATERIAL: **acero**  
ACABADO: **blanco**



**PP1321C**  
CAPACIDAD: 20 L

**PP1312C**  
CAPACIDAD: 12 L

**PP1305C**  
CAPACIDAD: 5 L

**PP1303C**  
CAPACIDAD: 3 L

MATERIAL: **acero inox AISI 410**  
ACABADO: **brillante**



**PP1321CS**  
CAPACIDAD: 20 L

**PP1312CS**  
CAPACIDAD: 12 L

**PP1305CS**  
CAPACIDAD: 5 L

**PP1303CS**  
CAPACIDAD: 3 L

MATERIAL: **acero inox AISI 410**  
ACABADO: **satinado**

### COMPONENTES Y MATERIALES

**PP1321/C/CS · PP1312/C/CS**  
**PP1305/C/CS · PP1303/C/CS**

Cuerpo circular.

Tapa silenciosa y antiolores.

Cubo interior de polipropileno, con asa metálica.

Asa en la parte superior para facilitar el transporte del cubo.

Pedal de termoplástico negro, antideslizante.

Base de plástico negro, antideslizante, que aísla el fondo del cubo de la humedad.

### CARACTERÍSTICAS TÉCNICAS

**PP1321/C/CS · PP1312/C/CS**  
**PP1305/C/CS · PP1303/C/CS**

<b>PP1321 · PP1321C · PP1321CS</b>	
Capacidad	20 L
Peso	1,9 kg
<b>PP1312 · PP1312C · PP1312CS</b>	
Capacidad	12 L
Peso	1,5 kg
<b>PP1305 · PP1305C · PP1305CS</b>	
Capacidad	5 L
Peso	0,8 kg
<b>PP1303 · PP1303C · PP1303CS</b>	
Capacidad	3 L
Peso	0,6 kg

**L1 x LØ:**  
**PP1321/C/CS:** 450 x 290 mm  
**PP1312/C/CS:** 392 x 249 mm  
**PP1305/C/CS:** 275 x 205 mm  
**PP1303/C/CS:** 250 x 168 mm

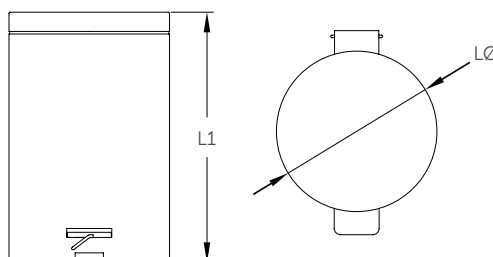

## PAPELERAS Y OTROS CONTENEDORES: TABLA

	MODELO	SUPERFICIE			EMPOTRABLES	MATERIAL / ACABADO			
		Tapa autorretorno	Tapa basculante	Abiertas		Acero epoxi blanco	Acero epoxi negro	Acero inox 304 brillante	Acero inox 304 satinado
	PP0080	●				●			
	PP0080C	●						●	
	PP0080CS	●							●
	PP0065	●				●			
	PP0065C	●						●	
	PP0065CS	●							●
	PP0050	●				●			
	PP0050CS	●							●
	PP0020	●				●			
	PP0020CS	●							●
	PP1080			●		●			
	PP1080C			●				●	
	PP1080CS			●					●
	PP1065			●		●			
	PP1065C			●				●	
	PP1065CS			●					●
	PPA2279 / PPA4279			●		●			
	PPA2279C / PPA4279C			●				●	
	PPA2279CS / PPA4279CS			●					●
	PPA2279B / PPA4279B			●			●		
	PP1018			●		●			
	PP1018CS			●					●
	PP1053			●		●			
	PP1053CS			●					●
	3A05-11			●					●
	PPE0010CS	●			●				●
	3A05-10 3A05				●				●
	PPE0035CS	●			●				●

## PAPELERAS Y OTROS CONTENEDORES: TABLA

CAPACIDAD									APTO PARA				MODELO
80-120 L	65 L	50 L	45 L	40 L	25 L	18 L	14 L	5,4 L	Oficinas, organismos oficiales, escuelas o equivalentes	Hospitales, centros asistenciales, hoteles	Aeropuertos, centros comerciales o equivalentes	Gimnasios, polideportivos	
●									●	●	●		PP0080
●									●	●	●	●	PP0080C
●									●	●	●	●	PP0080CS
	●								●	●	●		PP0065
	●								●	●	●	●	PP0065C
	●								●	●	●	●	PP0065CS
		●							●	●	●	●	PP0050
		●							●	●	●	●	PP0050CS
						●			●	●	●	●	PP0020
						●			●	●	●	●	PP0020CS
●									●	●	●		PP1080
●									●	●	●	●	PP1080C
●									●	●	●	●	PP1080CS
	●								●	●	●		PP1065
	●								●	●	●	●	PP1065C
	●								●	●	●	●	PP1065CS
				●	●				●	●	●	●	PPA2279 / PPA4279
				●	●				●	●	●	●	PPA2279C / PPA4279C
				●	●				●	●	●	●	PPA2279CS / PPA4279CS
				●	●				●	●	●	●	PPA2279B
						●			●	●	●	●	PP1018
						●			●	●	●	●	PP1018CS
		●							●	●	●	●	PP1053
		●							●	●	●	●	PP1053CS
			●						●	●	●	●	3A05-11
							●		●	●	●	●	PPE0010CS
			●						●	●	●	●	3A05-10 3A05
								●	●	●	●	●	PPE0035CS



## PAPELERAS Y OTROS CONTENEDORES: TABLA OTROS CONTENEDORES

	MODELO	ABERTURA DE LA TAPA			MATERIAL / ACABADO						
		A pedal	Manual	Doble tapa manual	Acero epoxi blanco / negro	Acero inox AISI 304 epoxi blanco	Acero inox AISI 304 brillante	Acero inox 304 epoxi satinado	Acero blanco	Acero noble AISI 430 / 410 brillante	Acero noble AISI 430 / 410 satinado
	PP0006 / B		●		●						
	PP0006C		●				●				
	PP0006CS		●					●			
	4A10-11		●					●			
	PP0010			●		●					
	PP0010CS			●				●			
	PP0018			●		●					
	PP0018CS			●				●			
	PP1206	●							●		
	PP1206C	●								●	
	PP1206CS	●									●
	PP1214	●							●		
	PP1214C	●								●	
	PP1214CS	●									●
	PP1303	●							●		
	PP1303C	●								●	
	PP1303CS	●									●
	PP1305	●							●		
	PP1305C	●								●	
	PP1305CS	●									●
	PP1312	●							●		
	PP1312C	●								●	
	PP1312CS	●									●
	PP1321	●							●		
	PP1321C	●								●	
	PP1321CS	●									●

## PAPELERAS Y OTROS CONTENEDORES: TABLA OTROS CONTENEDORES

CAPACIDAD								APTO PARA				MODELO
20 L	18 L	12 L	12 L	10 L	6 L	5 L	3 L	Universidades, escuelas, oficinas, organismo oficiales	Hospitales, centros asistenciales, residencias	Aeropuertos, terminales, transporte y centros comerciales	Gimnasios, polideportivos	
					●			●	●	●		PP0006 / B
					●			●	●	●	●	PP0006C
					●			●	●	●	●	PP0006CS
					●			●	●	●	●	4A10-11
				●				●	●	●		PP0010
				●				●	●	●	●	PP0010CS
	●							●	●	●	●	PP0018
	●							●	●	●	●	PP0018CS
					●			●	●	●		PP1206
					●			●	●	●	●	PP1206C
					●			●	●	●	●	PP1206CS
		●						●	●	●		PP1214
		●						●	●	●	●	PP1214C
		●						●	●	●	●	PP1214CS
							●	●	●	●		PP1303
							●	●	●	●	●	PP1303C
							●	●	●	●	●	PP1303CS
						●		●	●	●		PP1305
						●		●	●	●	●	PP1305C
						●		●	●	●	●	PP1305CS
			●					●	●	●		PP1312
			●					●	●	●	●	PP1312C
			●					●	●	●	●	PP1312CS
●								●	●	●		PP1321
●								●	●	●	●	PP1321C
●								●	●	●	●	PP1321CS



08

La unión hace  
la fuerza

**UNIDADES COMBINADAS**



Múltiples soluciones en equipamiento de baño para colectividades en el mismo espacio.

## UNIDADES DE LAVADO Y SECADO Y UNIDADES COMBINADAS

- » Armarios multiusos de diseño elegante y robusto, fabricados en acero inoxidable AISI 304 que combinan dispensadores de papel toalla, papeleras y secadoras de manos de alto rendimiento.
- » Perfectos para ser instalados en áreas de tráfico elevado como por ejemplo aeropuertos, centros comerciales, gimnasios, etc.
- » Dispensadores de papel toalla de carga frontal con papeleras de gran capacidad.

# Unidades combinadas

DISPENSADOR  
PAPEL TOALLA  
+ SECADORA DE MANOS  
+ PAPELERA



## DTES0040CS

Capacidad dispensador papel toalla: 300-500 toallas de papel plegadas en C/Z  
Capacidad de la papelera: 24 L

MATERIAL: acero inoxidable AISI 304  
ACABADO: satinado

NUEVO



## DTES0060CS

Capacidad dispensador papel toalla: 500-600 toallas de papel plegadas en C/Z  
Capacidad de la papelera: 23 L

MATERIAL: acero inoxidable AISI 304  
ACABADO: satinado



## KT0040CS

Marco opcional para el montaje en pared. Modelos DTES0040CS y DTES0060CS

MATERIAL: acero inoxidable AISI 304  
ACABADO: satinado

### COMPONENTES Y MATERIALES DTES0040CS · DTES0060CS · KT0040CS

Estructura totalmente soldada.

Dos puertas con bisagra y cerradura frontal con llave suministrada para simplificar los procesos de reposición de papel y vaciado de la papelera.

Bandeja con borde ribeteado para dispensar el papel toalla sin que se desgarre.

Apropiado para toallas plegadas en C y multiplegadas en Z.

Contenedor interior extraíble de acero inoxidable AISI 304 para el vaciado del contenido.

Dos cerraduras con llave de protección contra actos vandálicos.

#### DTES0040CS

- Incluye una secadora modelo Saniflow.

#### DTES0060CS

- Incluye una secadora modelo Junior Plus.

#### KT0040CS

- Marco opcional para el montaje en pared de los modelos DTES0040CS y DTES0060CS.
- Dimensiones 1.615 x 330 x 172 mm.

### CARACTERÍSTICAS TÉCNICAS DTES0040CS · DTES0060CS · KT0040CS

#### DTES0040CS · DTES0060CS

Espesor de la puerta	1,2 mm	
Espesor del cuerpo principal y la bandeja de papel	0,8 mm	
Papel toalla plegado en C/Z	300-500 / 500-600 uds.	
Papel toalla máx.	100 x 260 mm	
Espesor del contenedor interior	0,5 mm	
Capacidad del contenedor interior	24 L	23 L
Voltaje	220 - 240 V	
Frecuencia	50/60 Hz	
Aislamiento eléctrico	Clase I	Clase II
Consumo	10 A	7 A
Potencia total	2.250 W	1.640 W
Velocidad del aire	100 km/h	50 Km/h
Temperatura del aire d = 10 cm y temp. ambiente = 21 °C	50 °C	57 °C
Presión sonora (a 2 m)	68 dBA	57 dBA
Altura instalación recom.	1.700-1.800 mm en el punto más alto	
Altura instalación recom. (Ⓢ)	1.600 mm en el punto más alto	

#### DTES0040CS

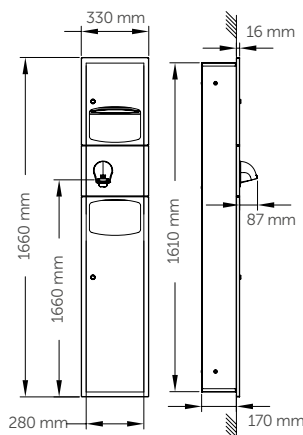

#### DTES00460CS

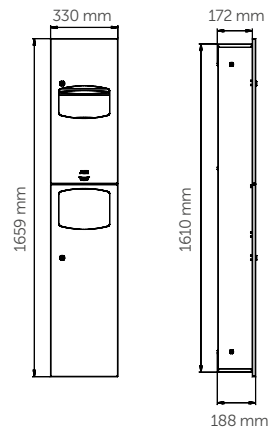

# Unidades combinadas

DISPENSADOR  
PAPEL TOALLA  
+ PAPELERA



## COMPONENTES Y MATERIALES 2A05-11 · 2A05-10 · DTE0050CS

Construcción totalmente soldada.

Puerta fijada al cuerpo con una bisagra.

La geometría de la boca de salida minimiza la rotura de papel toalla.

Admite toallas plegadas en C y multiplegadas en Z.

Apertura con llave de seguridad.

### 2A05-11 · 2A05-10

- Sin aristas con formas redondeadas.

### DTE0050CS

- Contenedor interior de acero inox AISI 304 extraíble para vaciado del contenido.

## CARACTERÍSTICAS TÉCNICAS 2A05-11 · 2A05-10 · DTE0050CS

### 2A05-11 · 2A05-10 · DTE0050CS

Toallas plegadas en C/Z	600-800 uds.
Toallas	100 x 260 mm máx.
Altura instalación recom.	1.700-1.880 mm a punto superior
Altura instalación recom. Ⓢ	1.545 mm a punto superior

### 2A05-11 · 2A05-10

Espesor cuerpo y puertas	0,8 mm
Espesor tapa	1 mm
Capacidad papelera	45,5 L
Peso (vacío) 2A05-11	22,3 kg
Peso (vacío) 2A05-10	19,4 kg

### DTE0050CS

Espesor puertas	1,2 mm
Espesor tapa, cuerpo, papelera y disp. papel	0,8 mm
Capacidad papelera	12,5 L
Peso (vacío)	12,6 kg

2A05-11

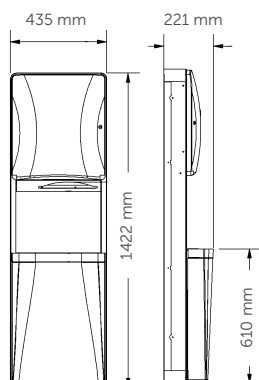

2A05-10

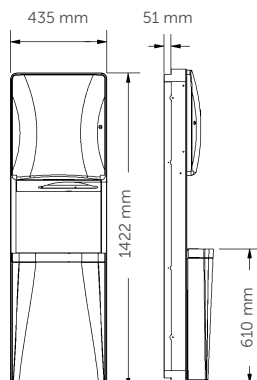

DTE0050CS

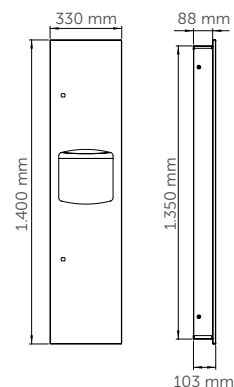

# Unidades combinadas

DISPENSADOR  
PAPEL TOALLA  
+ PAPELERA



## DTE0010CS

empotrado

Capacidad dispensador papel toalla: 600-800  
toallas de papel plegadas en C/Z

Capacidad de la papelera: 26,5 L

MATERIAL: acero inoxidable AISI 304  
ACABADO: satinado



## DTE0030CS

empotrado

Capacidad dispensador papel toalla: 400-600  
toallas de papel plegadas en C/Z

Capacidad de la papelera: 7,6 L

## KT0030CS

marco para montaje en superficie

MATERIAL: acero inoxidable AISI 304  
ACABADO: satinado

### COMPONENTES Y MATERIALES

DTE0010CS · DTE0030CS · KT0030CS

#### DTE0010CS · DTE0030CS

- La geometría de la boca de salida minimiza la rotura de papel toalla.
- Admite toallas plegadas en C o multiplegadas en Z.
- Contenedor interior extraíble de termoplástico, antigoteo.
- Construcción totalmente soldada.
- Puertas fijadas al cuerpo con bisagras de piano y con tope de seguridad.

#### KT0030CS

- Marco opcional para el montaje en paredes del modelo DTE0030CS.
- Dimensiones 711 x 356 x 108 mm.

### CARACTERÍSTICAS TÉCNICAS

DTE0010CS · DTE0030CS · KT0030CS

#### DTE0010CS

Espesor puerta	0,8 mm
Peso (vacío)	13,6 kg
Capacidad papelera	26,5 L
Capacidad toallas plegadas en C	600 uds.
Capacidad toallas plegadas en Z	800 uds.
Altura instalación recom.	1.700-1.800 mm a punto superior
Altura instalación recom. ♿	1.520 mm a punto superior

#### DTE0030CS

Espesor puerta	0,8 mm
Peso (vacío)	9,7 kg
Capacidad papelera	7,6 L
Capacidad toallas plegadas	400 uds.
Capacidad toallas plegadas multi	600 uds.
Altura instalación recom.	1.700-1.800 mm a punto superior
Altura instalación recom. ♿	1.545 mm a punto superior

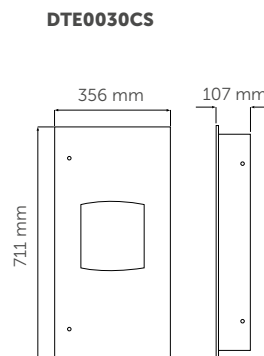
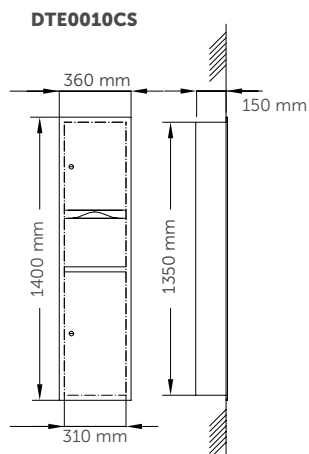



# Unidades combinadas

DISPENSADOR  
ROLLO PAPEL  
+PAPELERA



## COMPONENTES Y MATERIALES

**2A15-1136 · 2A15-36 · 2A25-1136 · 2A25-36**

### 2A15-1136 · 2A15-36 · 2A25-1136 · 2A25-36

- Construcción totalmente soldada.
- Dispensador rollo papel toalla con bandeja de apertura ribeteada que impide el desgarro del papel.
- Cierre con llaves de seguridad.
- Contenedor interior extraíble para vaciado del contenido.
- Apertura con llave de seguridad.

### 2A15-1136 · 2A15-36

- Dispensador accionado por palanca.

### 2A25-1136 · 2A25-36

- Dispensador automático accionado por sensor.

## CARACTERÍSTICAS TÉCNICAS

**2A15-1136 · 2A15-36 · 2A25-1136 · 2A25-36**

### 2A15-1136 · 2A15-36 · 2A25-1136 · 2A25-36

Espesor cuerpo	0,8 mm
Capacidad papelera	79 L
Diámetro papel bobina	máx. 200 mm
Ancho papel bobina	máx. 200 mm
Altura instalación recom.	1.700-1.800 mm a punto superior
Altura instalación recom.	1.557 mm a punto superior

### 2A15-1136 · 2A25-1136

Peso (vacío)	35 kg
--------------	-------

### 2A15-36 · 2A25-36

Peso (vacío)	28 kg
--------------	-------

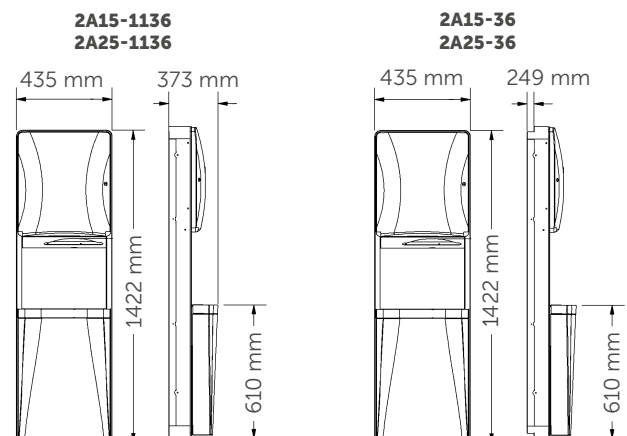

# Unidades combinadas

DISPENSADOR  
PAPEL TOALLA +  
DOSIFICADOR JABÓN



DT0204

**DT0204**  
dosificador jabón derecha

**DT0205**  
dosificador jabón izquierda

Capacidad dispensador papel toalla: 600-800  
toallas de papel plegadas en C/Z  
Capacidad dosificador jabón: 1,2 L

MATERIAL: acero inoxidable AISI 304  
ACABADO: epoxi blanco



DT0204CS

**DT0204CS**  
dosificador jabón derecha

**DT0205CS**  
dosificador jabón izquierda

Capacidad dispensador papel toalla: 600-800  
toallas de papel plegadas en C/Z  
Capacidad dosificador jabón: 1,2 L

MATERIAL: acero inoxidable AISI 304  
ACABADO: satinado



DT0204RAL

**DT0204RAL**  
dosificador jabón derecha

**DT0205RAL**  
dosificador jabón izquierda



**CONSULTAR**

+info: pg. 314. Importe final a pagar  
según color.

Capacidad dispensador papel toalla: 600-800  
toallas de papel plegadas en C/Z  
Capacidad dosificador jabón: 1,2 L

MATERIAL: acero inoxidable AISI 304  
ACABADO: epoxi RAL

## COMPONENTES Y MATERIALES

**DT0204 · DT0205 · DT0204CS · DT0205CS  
DT0204RAL · DT0205RAL**

Cuerpo soldado con láser, abatible para el relleno.

Dispensador toallas con freno en termoplástico  
que asegura la dispensación unitaria de las toallas.

Pulsador tipo palanca de acero inox, acabado brillante.

Depósito del dosificador de jabón extraíble.

Válvula antigoteo resistente a la corrosión.

Visor de nivel de contenido en el frontal.

Admite jabón higiénico para manos, con pH neutro  
y libre de cloro.

**L1 x L2 x L3**

DT0204/204CS/204RAL: 375 x 377 x 350 mm

DT0205/205CS/205RAL: 350 x 377 x 375 mm



## CARACTERÍSTICAS TÉCNICAS

**DT0204 · DT0205 · DT0204CS · DT0205CS  
DT0204RAL · DT0205RAL**

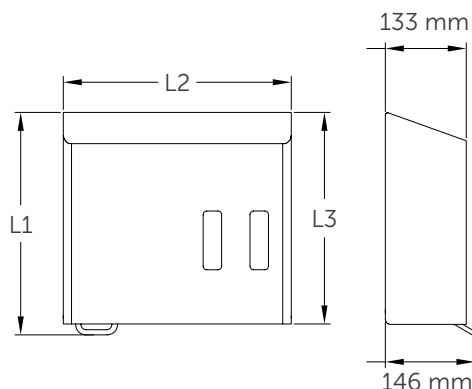
Espesor cuerpo	0,8 mm
Espesor cubierta	1 mm
Peso (vacío)	3,5 kg
Capacidad depósito	1,2 L
Capacidad toallas plegadas en C/Z	600-800 uds.
Altura instalación recom.	1.300-1.600 mm a punto inferior
Altura instalación recom. (S)	800-1.200 mm a punto inferior
Jabones admitidos	Jabón dermatológico
Cantidad dispensada/pulsación	1 ml

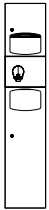

## UNIDADES COMBINADAS: TABLA

	MODELO	MATERIAL / ACABADO			COMPONENTES DE LA UNIDAD					EMPO- TRABLE
		Acero inox AISI 304 satinado	Latón cromado	Resina de poliéster blanca	Secadora Optima®	Secadora Saniflow®	Dispensador papel rollo	Dispensador de papel toalla plegado en C/Z	Papelera	Vertical
	DTE0040CS	•				•		•	•	•
	DTE0060CS	•			•			•	•	•
	KT0040CS	•								
	DTE0010CS	•						•	•	•
	DTE0030CS	•						•	•	•
	KT0030CS	•								
	DTE0050CS	•						•	•	•
	2A05-11	•						•	•	•
	2A05-10	•						•	•	•
	2A15-1136	•					•		•	•
	2A15-36	•					•		•	•
	2A25-1136	•					•		•	•
	2A25-36	•					•		•	•

## UNIDADES COMBINADAS: TABLA

CAPACIDAD DISPENSADORES DE PAPEL TOALLA			CAPACIDAD PAPELERA							CERRADURA CON LLAVE DE SEGURIDAD	ADA/UNE	MODELO
600-800 C/Z	300-500 C/Z	400-600 C/Z	79 L	45,5 L	26,5 L	24 L	23 L	12,5 L	7,6 L			
	•					•				•	•	DTE0040CS
	•									•	•	DTE0060CS
												KT0040CS
•					•					•	•	DTE0010CS
		•							•	•	•	DTE0030CS
												KT0030CS
•								•	•	•	•	DTE0050CS
		•		•						•		2A05-11
		•		•						•	•	2A05-10
			•							•		2A15-1136
			•							•	•	2A15-36
			•							•		2A25-1136
			•							•	•	2A25-36

09

Hasta el más  
mínimo detalle

**ACCESORIOS DE BAÑO**



Accesorios de baño que mejoran la funcionalidad del aseo, ampliando sus prestaciones, aumentando el confort y realzando, a su vez, su belleza.



## ACCESORIOS DE BAÑO

- » Amplia selección de toalleros, estantes, jaboneras, portarrolos, escobilleros, perchas, dispensadores de pañuelos, etc, fabricados en diferentes materiales (acero inoxidable, latón cromado, etc) y en diferentes acabados (negro, brillante, satinado, etc), con un sello de calidad para el cuarto de baño.
- » 6 líneas distintas de accesorios de baño (Aura, Harmonía, Medinox, Medisteel, Medicolor y Medicrom).
- » Líneas de accesorios de baño de gran versatilidad y funcionalidad, diseñadas para adaptarse a cualquier espacio y necesidad.

**NUEVO**



**AI1323C**  
Estante para toallas con barra  
MATERIAL: acero inox AISI 304  
ACABADO: brillante

**AI1323CS**  
Estante para toallas con barra  
MATERIAL: acero inox AISI 304  
ACABADO: satinado

**AI1323B**  
Estante para toallas con barra  
MATERIAL: acero inox AISI 304  
ACABADO: negro

**NUEVO**



**AI1311C**  
Toallero doble  
MATERIAL: acero inox AISI 304  
ACABADO: brillante

**AI1311CS**  
Toallero doble  
MATERIAL: acero inox AISI 304  
ACABADO: satinado

**AI1311B**  
Toallero doble  
MATERIAL: acero inox AISI 304  
ACABADO: negro

**NUEVO**



**AI1313C**  
Toallero  
MATERIAL: acero inox AISI 304  
ACABADO: brillante

**AI1313CS**  
Toallero  
MATERIAL: acero inox AISI 304  
ACABADO: satinado

**AI1313B**  
Toallero  
MATERIAL: acero inox AISI 304  
ACABADO: negro

## COMPONENTES Y MATERIALES

**AI1323C · AI1323CS · AI1323B · AI1311C  
AI1311CS · AI1311B · AI1313C · AI1313CS · AI1313B**

- Soportes a pared cilíndricos.
- Sistema de anclaje a pared oculto.
- Incorporan tornillería de acero inoxidable para pared de ladrillo.

**AI1323C · AI1323CS · AI1323B**

- 4 soportes cilíndricos de apoyo a pared.

## CARACTERÍSTICAS TÉCNICAS

**AI1323C · AI1323CS · AI1323B · AI1311C  
AI1311CS · AI1311B · AI1313C · AI1313CS · AI1313B**

**AI1323C · AI1323CS · AI1323B**

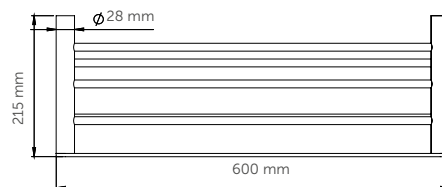

**AI1313C · AI1313CS · AI1313B**

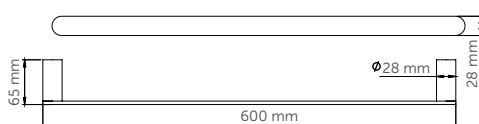

**AI1311C · AI1311CS · AI1311B**

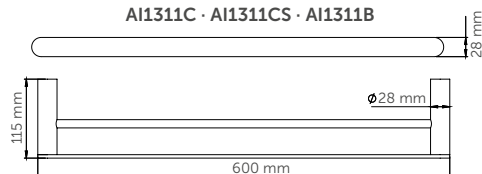



# Accesorios de baño

SERIE AURA

NUEVO



AI2004B

**AI2004C**  
Portarrollos doble con estante  
MATERIAL: acero inox AISI 304  
ACABADO: brillante

**AI2004CS**  
Portarrollos doble con estante  
MATERIAL: acero inox AISI 304  
ACABADO: satinado

**AI2004B**  
portarrollos doble con estante  
MATERIAL: acero inox AISI 304  
ACABADO: negro

NUEVO



AI2003B

**AI2003C**  
Portarrollos con estante  
MATERIAL: acero inox AISI 304  
ACABADO: brillante

**AI2003CS**  
Portarrollos con estante  
MATERIAL: acero inox AISI 304  
ACABADO: satinado

**AI2003B**  
Portarrollos con estante  
MATERIAL: acero inox AISI 304  
ACABADO: negro

NUEVO



AI1321B

**AI1321C**  
Portarrollos  
MATERIAL: acero inox AISI 304  
ACABADO: brillante

**AI1321CS**  
Portarrollos  
MATERIAL: acero inox AISI 304  
ACABADO: satinado

**AI1321B**  
Portarrollos  
MATERIAL: acero inox AISI 304  
ACABADO: negro

## COMPONENTES Y MATERIALES

**AI2004C · AI2004CS · AI2004B · AI2003C  
AI2003CS · AI2003B · AI1321C · AI1321CS · AI1321B**

- Aptos para la mayoría de tamaños de papel higiénico.
- Incorporan tornillería de acero inoxidable para pared de ladrillo.

**AI2004C · AI2004CS · AI2004B  
AI2003C · AI2003CS · AI2003B**

- Disponen de estante para depositar el teléfono móvil u otros objetos pequeños.

## CARACTERÍSTICAS TÉCNICAS

**AI2004C · AI2004CS · AI2004B · AI2003C  
AI2003CS · AI2003B · AI1321C · AI1321CS · AI1321B**

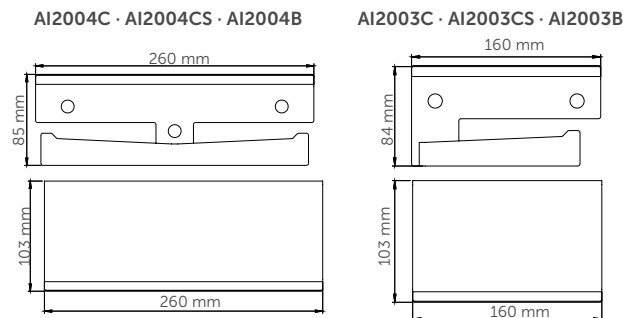

AI1321C · AI1321CS · AI1321B

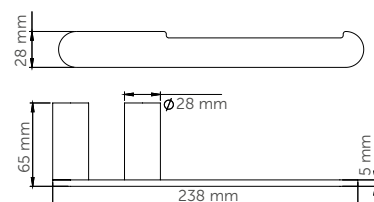

**NUEVO**



**AI2318B**  
Percha doble  
MATERIAL: acero inox AISI 304  
ACABADO: brillante

**AI2318CS**  
Percha doble  
MATERIAL: acero inox AISI 304  
ACABADO: satinado

**AI2318B**  
Percha doble  
MATERIAL: acero inox AISI 304  
ACABADO: negro

**NUEVO**



**AI1318B**  
Percha  
MATERIAL: acero inox AISI 304  
ACABADO: brillante

**AI1318CS**  
Percha  
MATERIAL: acero inox AISI 304  
ACABADO: satinado

**AI1318B**  
Percha  
MATERIAL: acero inox AISI 304  
ACABADO: negro

**NUEVO**



**ES1002B**  
Escobillero  
MATERIAL: acero inox AISI 304  
ACABADO: brillante

**ES1002CS**  
Escobillero  
MATERIAL: acero inox AISI 304  
ACABADO: satinado

**ES1002B**  
Escobillero  
MATERIAL: acero inox AISI 304  
ACABADO: negro

## COMPONENTES Y MATERIALES

**AI2318C · AI2318CS · AI2318B · AI1318C  
AI1318CS · AI1318B · ES1002C · ES1002CS · ES1002B**

**AI2318C · AI2318CS · AI2318B  
AI1318C · AI1318CS · AI1318B**

- Soportes a pared con montaje oculto.
- Incorporan tornillería de acero inoxidable para pared de ladrillo.

**ES1002C · ES1002CS · ES1002B**

- Mango del escobillero de 27,5 cm longitud que garantiza un buen alcance para limpiar el inodoro con más facilidad.
- Dispone de una tapa circular de cierre hermético que protege las manos de manchas y salpicaduras.
- Cerdas del cepillo largas, suaves y densas que protegen el inodoro de arañazos.
- Sistema de fijación a la pared muy fácil de instalar.
- Medios para fijar a pared de ladrillo de acero inoxidable suministrados.

## CARACTERÍSTICAS TÉCNICAS

**AI2318C · AI2318CS · AI2318B · AI1318C  
AI1318CS · AI1318B · ES1002C · ES1002CS · ES1002B**

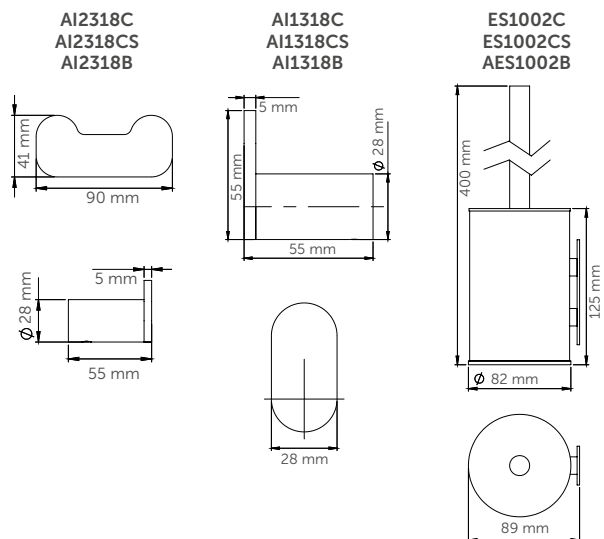

# Accesorios de baño

SERIE HARMONÍA

NUEVO



AI1423B

**AI1423C**

Estante para toallas con barra

MATERIAL: acero inox AISI 304  
ACABADO: brillante**AI1423CS**

Estante para toallas con barra

MATERIAL: acero inox AISI 304  
ACABADO: satinado**AI1423B**

Estante para toallas con barra

MATERIAL: acero inox AISI 304  
ACABADO: negro

NUEVO



AI1411B

**AI1411C**

Toallero doble

MATERIAL: acero inox AISI 304  
ACABADO: brillante**AI1411CS**

Toallero doble

MATERIAL: acero inox AISI 304  
ACABADO: satinado**AI1411B**

Toallero doble

MATERIAL: acero inox AISI 304  
ACABADO: negro

NUEVO



AI1413B

**AI1413C**

Toallero

MATERIAL: acero inox AISI 304  
ACABADO: brillante**AI1413CS**

Toallero

MATERIAL: acero inox AISI 304  
ACABADO: satinado**AI1413B**

Toallero

MATERIAL: acero inox AISI 304  
ACABADO: negro

## COMPONENTES Y MATERIALES

AI13423C · AI1423CS · AI13423B · AI1411C  
AI1411CS · AI1411B · AI1413C · AI1413CS · AI1413B

- Soportes a pared rectangulares.
- Sistema de fijación a pared ocultos.
- Incorporan tornillería de acero inoxidable para pared de ladrillo.

## AI1423C · AI1423CS · AI1423B

- 4 soportes rectangulares de apoyo a pared.

## AI1413C · AI1413CS · AI1413B

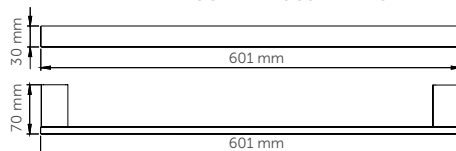

## CARACTERÍSTICAS TÉCNICAS

AI13423C · AI1423CS · AI13423B · AI1411C  
AI1411CS · AI1411B · AI1413C · AI1413CS · AI1413B

## AI1423C · AI1423CS · AI1423B

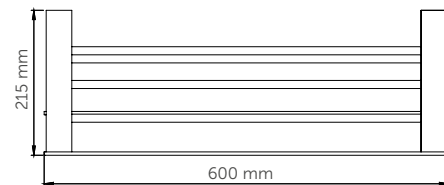
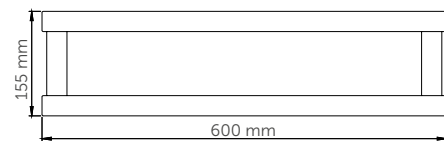

## AI1411C · AI1411CS · AI1411B

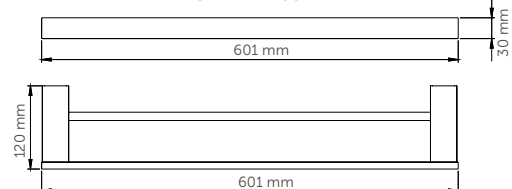

**NUEVO**



**AI2006C**  
Portarrollos doble con estante  
MATERIAL: acero inox AISI 304  
ACABADO: brillante

**AI2006CS**  
Portarrollos doble con estante  
MATERIAL: acero inox AISI 304  
ACABADO: satinado

**AI2006B**  
Portarrollos doble con estante  
MATERIAL: acero inox AISI 304  
ACABADO: negro

**NUEVO**



**AI2005C**  
Portarrollos con estante  
MATERIAL: acero inox AISI 304  
ACABADO: brillante

**AI2005CS**  
Portarrollos con estante  
MATERIAL: acero inox AISI 304  
ACABADO: satinado

**AI2005B**  
Portarrollos con estante  
MATERIAL: acero inox AISI 304  
ACABADO: negro

**NUEVO**



**AI1421C**  
Portarrollos  
MATERIAL: acero inox AISI 304  
ACABADO: brillante

**AI1421CS**  
Portarrollos  
MATERIAL: acero inox AISI 304  
ACABADO: satinado

**AI1421B**  
Portarrollos  
MATERIAL: acero inox AISI 304  
ACABADO: negro

### COMPONENTES Y MATERIALES

**AI2006C · AI2006CS · AI2006B · AI2005C  
AI2005CS · AI2005B · AI1421C · AI1421CS · AI1421B**

- Aptos para la mayoría de tamaños de papel higiénico.
- Incorporan tornillería de acero inoxidable para pared de ladrillo.

**AI2006C · AI2006CS · AI2006B  
AI2005C · AI2005CS · AI2005B**

- Disponen de estante para depositar el teléfono móvil u otros objetos pequeños.

### CARACTERÍSTICAS TÉCNICAS

**AI2006C · AI2006CS · AI2006B · AI2005C  
AI2005CS · AI2005B · AI1421C · AI1421CS · AI1421B**

**AI2005C · AI2005CS · AI2005B**

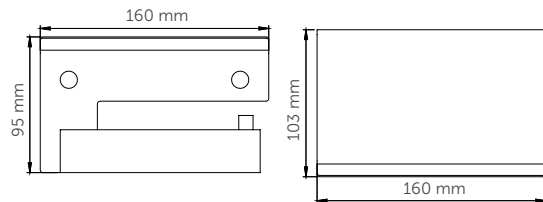

**AI2006C · AI2006CS · AI2006B**

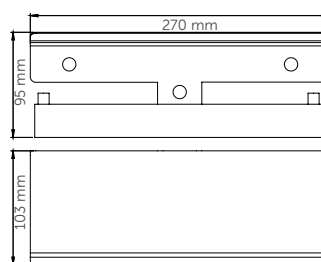

**AI1421C · AI1421CS · AI1421B**

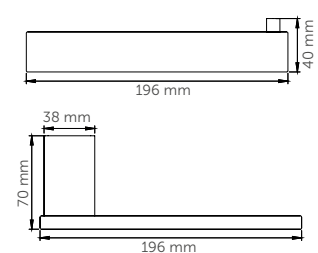

# Accesorios de baño

SERIE HARMONÍA

**NUEVO**

AI2418B

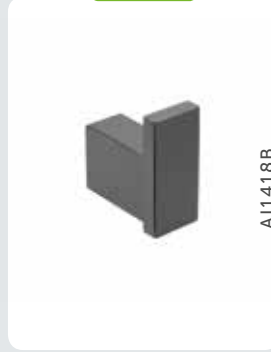
**AI2418C**  
Percha dobleMATERIAL: acero inox AISI 304  
ACABADO: brillante**AI2418CS**  
Percha dobleMATERIAL: acero inox AISI 304  
ACABADO: satinado**AI2418B**  
Percha dobleMATERIAL: acero inox AISI 304  
ACABADO: negro**NUEVO**

AI1418B

**AI1418C**  
PerchaMATERIAL: acero inox AISI 304  
ACABADO: brillante**AI1418CS**  
PerchaMATERIAL: acero inox AISI 304  
ACABADO: satinado**AI1418B**  
PerchaMATERIAL: acero inox AISI 304  
ACABADO: negro**NUEVO**

ES1003B

**ES1003C**  
escobilleroMATERIAL: acero inox AISI 304  
ACABADO: brillante**ES1003CS**  
EscobilleroMATERIAL: acero inox AISI 304  
ACABADO: satinado**ES1003B**  
EscobilleroMATERIAL: acero inox AISI 304  
ACABADO: negro**COMPONENTES Y MATERIALES****AI2418C · AI2418CS · AI2418B · AI1418C**  
**AI1418CS · AI1418B · ES1003C · ES1003CS · ES1003B****AI2418C · AI2418CS · AI2418B**  
**AI1418C · AI1418CS · AI1418B**

- Soportes a pared con montaje oculto.
- Incorporan tornillería de acero inoxidable para pared de ladrillo.

**ES1003C · ES1003CS · ES1003B**

- Mango del escobillero de 28 cm longitud que garantiza un buen alcance para limpiar el inodoro con más facilidad.
- Dispone de una tapa cuadrada de cierre hermético que protege las manos de manchas y salpicaduras.
- Cerdas del cepillo largas, suaves y densas que protegen el inodoro de arañazos.
- Sistema de fijación a la pared muy fácil de instalar.
- Medios para fijar a pared de ladrillo de acero inoxidable suministrados.

**CARACTERÍSTICAS TÉCNICAS****AI2418C · AI2418CS · AI2418B · AI1418C**  
**AI1418CS · AI1418B · ES1003C · ES1003CS · ES1003B**

AI2418C · AI2418CS · AI2418B

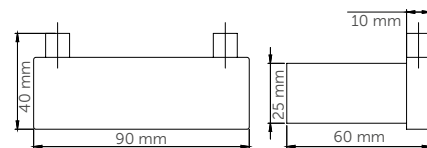

AI1418C · AI1418CS · AI1418B

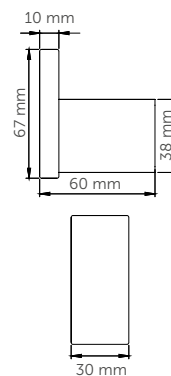

AI1003C · AI1003CS · AI1003B

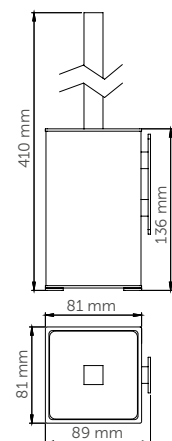

# Accesorios de baño

SERIE MEDINOX



## AI0040C

Estante para toallas con barra

MATERIAL: acero inox AISI 304  
ACABADO: brillante

## AI0040CS

Estante para toallas con barra

MATERIAL: acero inox AISI 304  
ACABADO: satinado



## AI0030C

Toallero doble

MATERIAL: acero inox AISI 304  
ACABADO: brillante

## AI0030CS

Toallero doble

MATERIAL: acero inox AISI 304  
ACABADO: satinado



## AI0020C

Toallero

MATERIAL: acero inox AISI 304  
ACABADO: brillante

## AI0020CS

Toallero

MATERIAL: acero inox AISI 304  
ACABADO: satinado

### COMPONENTES Y MATERIALES

AI0040C · AI0040CS · AI0030C  
AI0030CS · AI0020C · AI0020CS

Soportes a pared con montaje oculto.

AI0040C / CS · AI0030C / CS · AI0020C / CS

- Barras de tubo cilíndrico.

AI0040C · AI0040CS

- Estante de 6 tubos cilíndricos.

### CARACTERÍSTICAS TÉCNICAS

AI0040C · AI0040CS · AI0030C  
AI0030CS · AI0020C · AI0020CS

#### AI0040C · AI0040CS

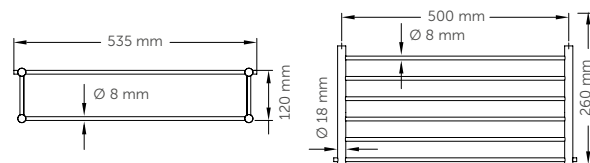

#### AI0030C · AI0030CS

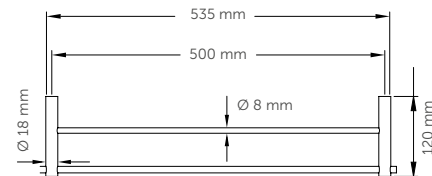

#### AI0020C · AI0020CS

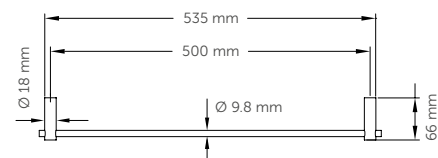

# Accesorios de baño

SERIE MEDINOX

**AI0090C**

Toallero

MATERIAL: **acero inox AISI 304**  
ACABADO: **brillante****AI0090CS**

Toallero

MATERIAL: **acero inox AISI 304**  
ACABADO: **satinado****AI0110C**

Toallero

MATERIAL: **acero inox AISI 304**  
ACABADO: **brillante****AI0110CS**

Toallero

MATERIAL: **acero inox AISI 304**  
ACABADO: **satinado****AI0060C**

Repisa

MATERIAL: **acero inox AISI 304**  
ACABADO: **brillante****AI0060CS**

Repisa

MATERIAL: **acero inox AISI 304**  
ACABADO: **satinado****COMPONENTES Y MATERIALES****AI0090C · AI0090CS · AI0110C  
AI0110CS · AI0060C · AI0060CS**

Soportes a pared con montaje oculto.

**AI0090C · AI0090CS · AI0110C · AI0110CS**

- Colgador de tubo cilíndrico.

**AI0060C · AI0060CS**

- Repisa de una sola pieza, de 0,8 mm de espesor, con cantos redondeados.
- Barra de tubo cilíndrico.

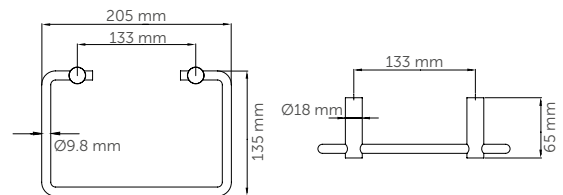
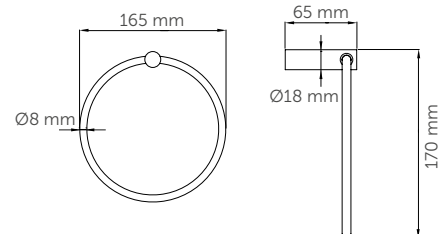
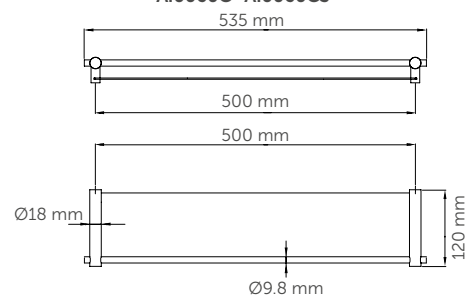
**CARACTERÍSTICAS TÉCNICAS****AI0090C · AI0090CS · AI0110  
AI0110CS · AI0060C · AI0060CS****AI0090C · AI0090CS****AI0110C · AI0110CS****AI0060C · AI0060CS**



**AI0140C**  
Jabonera rejilla

MATERIAL: **acero inox AISI 304**  
ACABADO: **brillante**

**AI0140CS**  
Jabonera rejilla

MATERIAL: **acero inox AISI 304**  
ACABADO: **satinado**



**AI0160C**  
Jabonera rejilla

MATERIAL: **acero inox AISI 304**  
ACABADO: **brillante**

**AI0160CS**  
Jabonera rejilla

MATERIAL: **acero inox AISI 304**  
ACABADO: **satinado**



**AI0050C**  
Jabonera

MATERIAL: **acero inox AISI 304**  
ACABADO: **brillante**

**AI0050CS**  
Jabonera

MATERIAL: **acero inox AISI 304**  
ACABADO: **satinado**

## COMPONENTES Y MATERIALES

**AI0140C · AI0140CS · AI0160  
AI0160CS · AI0050C · AI0050CS**

Soportes a pared con montaje oculto.

**AI0140C · AI0140CS · AI0160C · AI0160CS**

- Bandeja de 5 varillas cilíndricas.

**AI0050C · AI0050CS**

- Bandeja de una sola pieza, de 0,8 mm de espesor, con cantos redondeados.

## CARACTERÍSTICAS TÉCNICAS

**AI0140C · AI0140CS · AI0160C  
AI0160CS · AI0050C · AI0050CS**

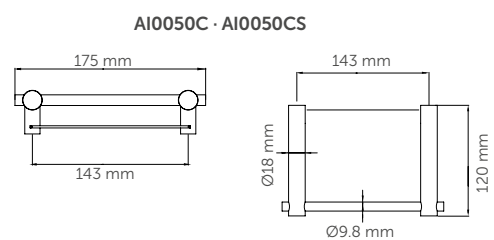
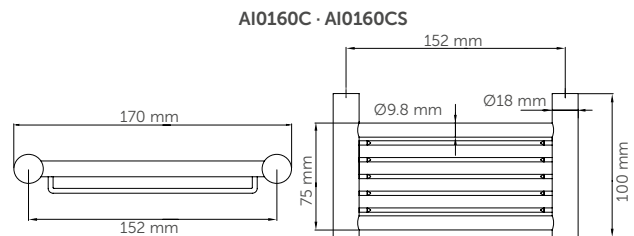
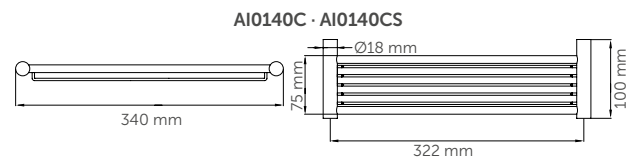



# Accesorios de baño

SERIE MEDINOX

**AI0080C**

Portarrollos con tapa

MATERIAL: acero inox AISI 304  
ACABADO: brillante**AI0080CS**

Portarrollos con tapa

MATERIAL: acero inox AISI 304  
ACABADO: satinado**AI0070C**

Portarrollos

MATERIAL: acero inox AISI 304  
ACABADO: brillante**AI0070CS**

Portarrollos

MATERIAL: acero inox AISI 304  
ACABADO: satinado**AI0100C**

Portarrollos de reserva

MATERIAL: acero inox AISI 304  
ACABADO: brillante**AI0100CS**

Portarrollos de reserva

MATERIAL: acero inox AISI 304  
ACABADO: satinado**COMPONENTES Y MATERIALES****AI0080C · AI0080CS · AI0070C  
AI0070CS · AI0100C · AI0100CS**

- Soportes a pared con montaje oculto.

**AI0080C / CS · AI0070C / CS · AI0100C / CS**

- Eje de tubo cilíndrico.

**AI0080C · AI0080CS**

- Tapa de una sola pieza de 0,8 mm de espesor.

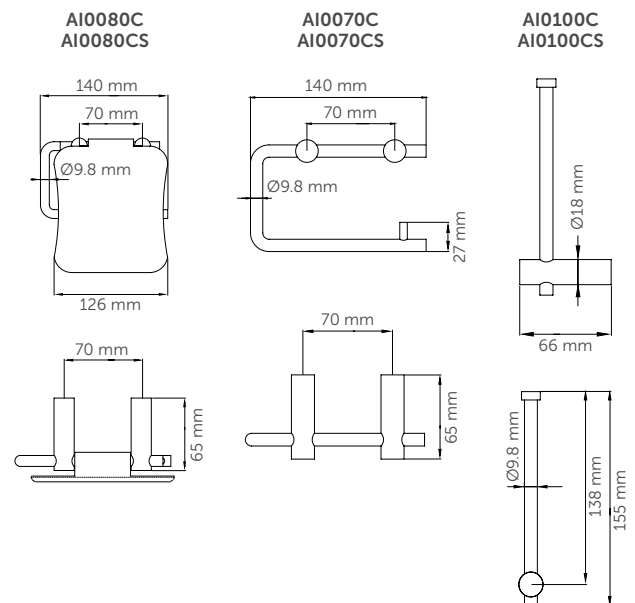
**CARACTERÍSTICAS TÉCNICAS****AI0080C · AI0080CS · AI0070C  
AI0070CS · AI0100C · AI0100CS**



**ES0965C**  
Escobillero

MATERIAL: acero inox AISI 304  
ACABADO: brillante

**ES0965CS**  
Escobillero

MATERIAL: acero inox AISI 304  
ACABADO: satinado



**AI0010C**  
Percha

MATERIAL: acero inox AISI 304  
ACABADO: brillante

**AI0010CS**  
Percha

MATERIAL: acero inox AISI 304  
ACABADO: satinado

**COMPONENTES Y MATERIALES**  
ES0965C · ES0965CS · AI0010C · AI0010CS

**ES0965C · ES0965CS**

- Escobilla de pelo de sisal.
- Pletina de montaje que permite adosarlo a pared.

**AI0010C · AI0010CS**

- Soporte a pared con montaje oculto.

**CARACTERÍSTICAS TÉCNICAS**  
ES0965C · ES0965CS · AI0010C · AI0010CS

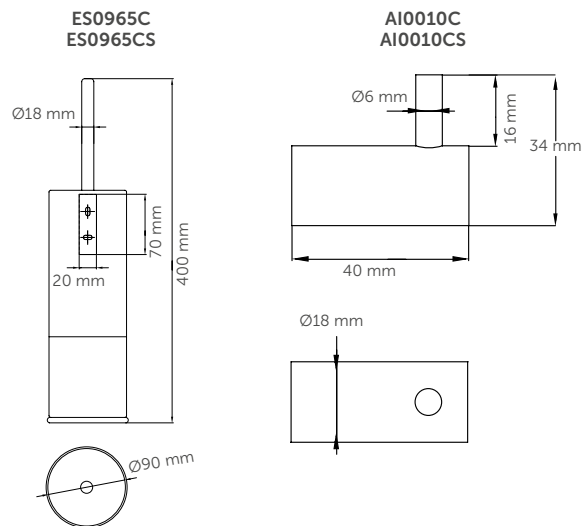

# Accesorios de baño

SERIE MEDISTEEL

**AI0710C**

Repisa para toallas con barra

MATERIAL: acero inox AISI 304  
ACABADO: brillante**AI0710CS**

Repisa para toallas con barra

MATERIAL: acero inox AISI 304  
ACABADO: satinado**AI0184C**

Toallero

MATERIAL: acero inox AISI 304  
ACABADO: brillante**AI0184CS**

Toallero

MATERIAL: acero inox AISI 304  
ACABADO: satinado

OPCIONAL

**AI0184B**

Toallero

**CONSULTAR**MATERIAL: acero inox AISI 304  
ACABADO: negro mate**AI0115C**

Toallero

MATERIAL: acero inox AISI 304  
ACABADO: brillante**AI0115CS**

Toallero

MATERIAL: acero inox AISI 304  
ACABADO: satinado

OPCIONAL

**AI0115B**

Toallero

**CONSULTAR**MATERIAL: acero inox AISI 304  
ACABADO: negro mate**COMPONENTES Y MATERIALES****AI0710C · AI0710CS · AI0184C · AI0184CS  
AI010184B · AI0115C · AI0115CS · AI0115B****AI0710C / CS · AI0184C / CS · AI0115C / CS**

- Soporte a pared con embellecedor.

**AI0710C · AI0710CS**

- Repisa compuesta por 4 tubos cilíndricos.
- Barra cilíndrica.

**AI0184C · AI0184CS · AI010184B**

- Barra de tubo cilíndrico.

**AI0115C · AI0115CS · AI0115B**

- Colgador de tubo cilíndrico.

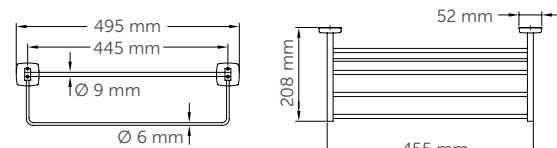
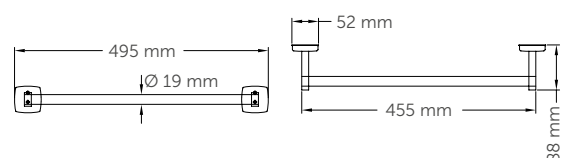
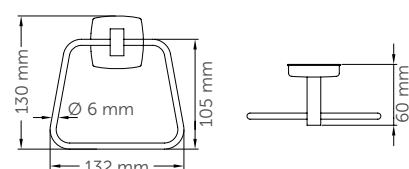
**CARACTERÍSTICAS TÉCNICAS****AI0710C · AI0710CS · AI0184C · AI0184CS  
AI010184B · AI0115C · AI0115CS · AI0115B****AI0710C · AI0710CS****AI0184C · AI0184CS · AI010184B****AI0115C · AI0115CS · AI0115B**



**AI0720C**  
Repisa  
MATERIAL: acero inox AISI 304  
ACABADO: brillante

**AI0720CS**  
Repisa  
MATERIAL: acero inox AISI 304  
ACABADO: satinado

**OPCIONAL AI0720B**  
repisa  
**CONSULTAR**  
MATERIAL: acero inox AISI 304  
ACABADO: negro mate



**AI0118C**  
Jabonera  
MATERIAL: acero inox AISI 304  
ACABADO: brillante

**AI0118CS**  
Jabonera  
MATERIAL: acero inox AISI 304  
ACABADO: satinado

**OPCIONAL AI0118B**  
Jabonera  
**CONSULTAR**  
MATERIAL: acero inox AISI 304  
ACABADO: negro mate



**AI0985C**  
Dispensador pañuelos  
MATERIAL: acero inox AISI 304  
ACABADO: brillante

**AI0985CS**  
Dispensador pañuelos  
MATERIAL: acero inox AISI 304  
ACABADO: satinado

**OPCIONAL AI0985B**  
Dispensador pañuelos  
**CONSULTAR**  
MATERIAL: acero inox AISI 304  
ACABADO: negro mate

### COMPONENTES Y MATERIALES

**AI0720C · AI0720CS · AI0720B · AI0118C · AI0118CS  
AI0118B · AI0985C · AI0985CS · AI0985B**

#### AI0720C · AI0720CS · AI0720B

- Repisa de una sola pieza de 0,8 mm de espesor con cantos redondeados.
- Soporte a pared con embellecedor.

#### AI0118C · AI0118CS · AI0118B

- Bandeja con 2 canales para sujetar la pastilla de jabón y 2 orificios de desagüe.
- Soporte a pared con embellecedor.

#### AI0985C · AI0985CS · AI0985B

- Cierre oculto para su relleno.

### CARACTERÍSTICAS TÉCNICAS

**AI0720C · AI0720CS · AI0720B · AI0118C · AI0118CS  
AI0118B · AI0985C · AI0985CS · AI0985B**

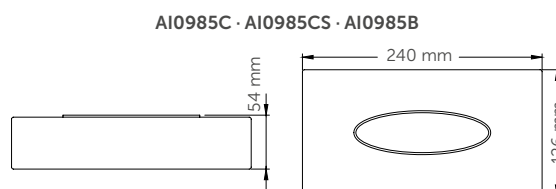
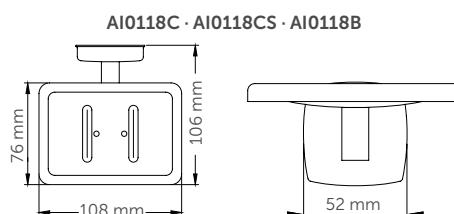
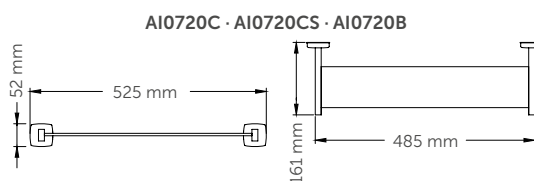

# Accesorios de baño

SERIE MEDISTEEL

**AI0310C**

Portarrollos con tapa

MATERIAL: acero inox AISI 304  
ACABADO: brillante**AI0310CS**

Portarrollos con tapa

MATERIAL: acero inox AISI 304  
ACABADO: satinado

OPCIONAL

**AI0310B**

portarrollos con tapa

**CONSULTAR**MATERIAL: acero inox AISI 304  
ACABADO: negro mate**AIE310C**

Portarrollos con tapa, empotrable

MATERIAL: acero inox AISI 304  
ACABADO: brillante**AIE310CS**

Portarrollos con tapa, empotrable

MATERIAL: acero inox AISI 304  
ACABADO: satinado**AI0320C**

Portarrollos doble con tapa

MATERIAL: acero inox AISI 304  
ACABADO: brillante**AI0320CS**

Portarrollos doble con tapa

MATERIAL: acero inox AISI 304  
ACABADO: satinado

OPCIONAL

**AI0320B**

portarrollos con tapa doble

**CONSULTAR**MATERIAL: acero inox AISI 304  
ACABADO: negro mate**AIE320C**

Portarrollos doble con tapa, empotrable

MATERIAL: acero inox AISI 304  
ACABADO: brillante**AIE320CS**

Portarrollos doble con tapa, empotrable

MATERIAL: acero inox AISI 304  
ACABADO: satinado**COMPONENTES Y MATERIALES**AI0310C · AI0310CS · AI0310B · AIE310C · AIE310CS  
AI0320C · AI0320CS · AI0320B · AIE320C · AIE320CS

- Cuerpo de una sola pieza.
- Eje de plástico cromado de alta resistencia.
- Brazos de soporte eje de zamak cromado.

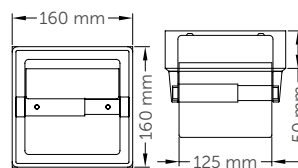
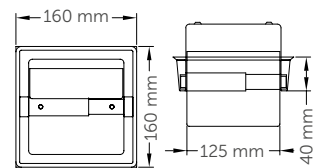
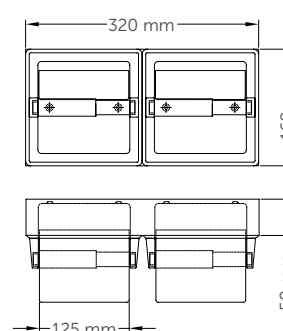
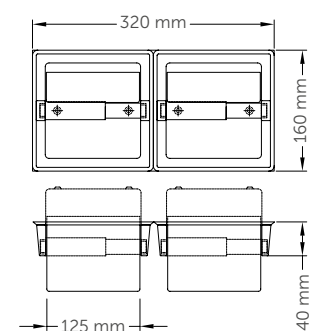
**CARACTERÍSTICAS TÉCNICAS**AI0310C · AI0310CS · AI0310B · AIE310C · AIE310CS  
AI0320C · AI0320CS · AI0320B · AIE320C · AIE320CS**AI0310C · AI0310CS · AI0310B****AIE310C · AIE310CS****AI0320C · AI0320CS · AI0320B****AIE320C · AIE320CS**



**AI0129C**  
Portarrollos con tapa  
MATERIAL: acero inox AISI 304  
ACABADO: brillante

**AI0129CS**  
Portarrollos con tapa  
MATERIAL: acero inox AISI 304  
ACABADO: satinado

**OPCIONAL AI0129B**  
portarrollos con tapa  
**CONSULTAR**  
MATERIAL: acero inox AISI 304  
ACABADO: negro mate



**AI0113C**  
Portarrollos  
MATERIAL: acero inox AISI 304  
ACABADO: brillante

**AI0113CS**  
Portarrollos  
MATERIAL: acero inox AISI 304  
ACABADO: satinado

**OPCIONAL AI0113B**  
Portarrollos  
**CONSULTAR**  
MATERIAL: acero inox AISI 304  
ACABADO: negro mate



**AI0968C**  
Portarrollos de reserva  
MATERIAL: acero inox AISI 304  
ACABADO: brillante

**AI0968CS**  
portarrollos de reserva  
MATERIAL: acero inox AISI 304  
ACABADO: satinado

## COMPONENTES Y MATERIALES

AI0129C · AI0129CS · AI0129B · AI0113C  
AI0113CS · AI0113B · AI0968C · AI0968CS

### AI0129C · AI0129CS · AI0129B

- Cuerpo de una sola pieza.
- Eje de plástico blanco.

### AI0113C · AI0113CS · AI0113B

- Soporte a pared con embellecedor.
- Eje de plástico cromado.

### AI0968C · AI0968CS

- Eje de tubo con embellecedor.
- Tope de plástico cromado.

## CARACTERÍSTICAS TÉCNICAS

AI0129C · AI0129CS · AI0129B · AI0113C  
AI0113CS · AI0113B · AI0968C · AI0968CS

### AI0129C · AI0129CS · AI0129B

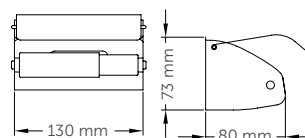

### AI0113C · AI0113CS · AI0113B

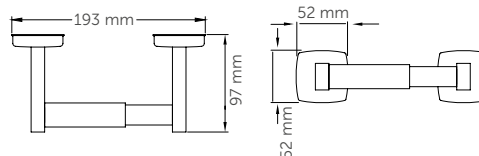

### AI0968C · AI0968CS

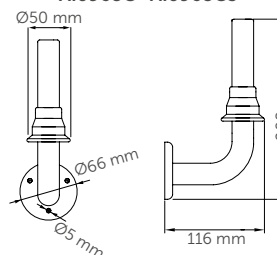

# Accesorios de baño

SERIE MEDISTEEL

**AI0036C**

Percha doble

MATERIAL: acero inox AISI 304  
ACABADO: brillante**AI0036CS**

Percha doble

MATERIAL: acero inox AISI 304  
ACABADO: satinado

NUEVO

**AI0036B**

percha doble

CONSULTAR

MATERIAL: acero inox AISI 304  
ACABADO: negro mate**AI0033C**

Percha

MATERIAL: acero inox AISI 304  
ACABADO: brillante**AI0033CS**

Percha

MATERIAL: acero inox AISI 304  
ACABADO: satinado

NUEVO

**AI0033B**

percha

CONSULTAR

MATERIAL: acero inox AISI 304  
ACABADO: negro mate**ES0968C**

Escobillero

MATERIAL: acero inox AISI 304  
ACABADO: brillante**ES0968CS**

Escobillero

MATERIAL: acero inox AISI 304  
ACABADO: satinado**COMPONENTES Y MATERIALES****AI0036C · AI0036CS · AI0033C · AI0033CS  
AI0036B · ES0968C · ES0968CS · AI0033B****AI0036C · AI0036CS · AI0033C · AI0033CS · AI0036B**

- Soporte a pared con embellecedor.

**ES0968C · ES0968CS · AI0033B**

- Escobilla de pelo de sisal.
- Pletina de montaje que permite adosarlo a pared.

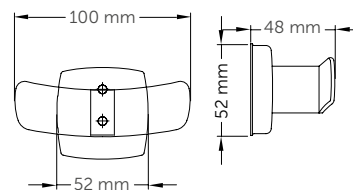
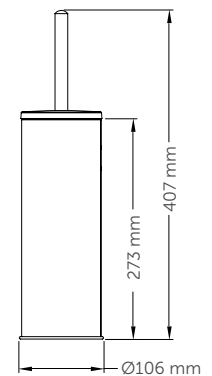
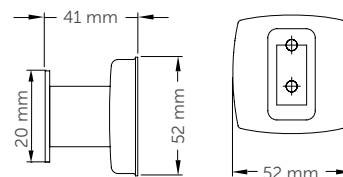
**CARACTERÍSTICAS TÉCNICAS****AI0036C · AI0036CS · AI0033C · AI0033CS  
AI0036B · ES0968C · ES0968CS · AI0033B****AI0036C · AI0036CS · AI0036B****ES0968C · ES0968CS****AI0033C · AI0033CS · AI0033B**



**AI0170C**  
Espejo aumento

MATERIAL: **acero inox AISI 304**  
ACABADO: **brillante**



**AI0910C**  
Tendedero retráctil

MATERIAL: **acero inox AISI 304**  
ACABADO: **brillante**



**PP0162C**  
Cenicero

MATERIAL: **acero inox AISI 304**  
ACABADO: **brillante**

**PP0162CS**  
Cenicero

MATERIAL: **acero inox AISI 304**  
ACABADO: **satinado**



**PP0104CS**  
Cenicero

MATERIAL: **acero inox AISI 304**  
ACABADO: **satinado**

### COMPONENTES Y MATERIALES

**AI0170C · AI0910C**  
**PP0162C · PP0162CS · PP0104CS**

#### AI0170C

- Guía que permite regularlo en altura.
- Espejo reversible, normal y aumento x3.
- Doble brazo extensible, hasta 410 mm.

#### AI0910C

- Soporte a pared de retención.
- Se adosa a la pared mediante dos tornillos.

#### PP0162C · PP0162CS

- Recipiente contenedor basculante que permite el vaciado sin necesidad de desmontar el marco, fijado al cuerpo mediante una bisagra.

#### PP0104CS

- Recipiente contenedor extensible para su vaciado.

### CARACTERÍSTICAS TÉCNICAS

**AI0170C · AI0910C**  
**PP0162C · PP0162CS · PP0104CS**

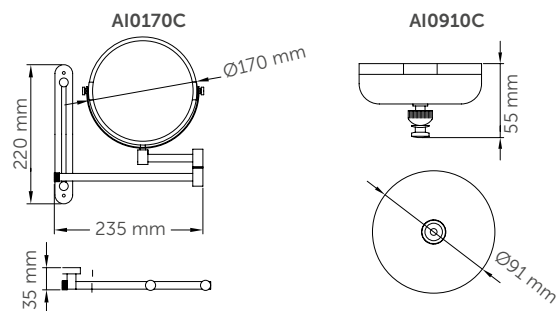

#### PP0162C · PP0162CS

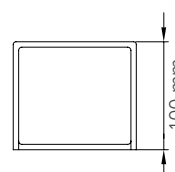
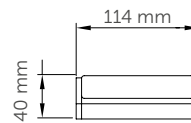

#### PP0104CS

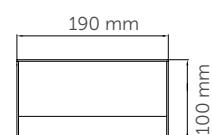
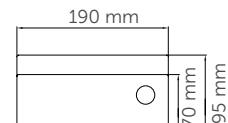



# Accesorios de baño

SERIE MEDICOLOR



AI0130

**AI0130**

Portarrollos con tapa  
MATERIAL: acero inox AISI 304  
ACABADO: epoxi blanco

**AI0130CS**

Portarrollos con tapa  
MATERIAL: acero inox AISI 304  
ACABADO: satinado

**AI0130RAL**  
Portarrollos con tapa  
**CONSULTAR**

+info: pg. 314 Importe final a pagar según color.

MATERIAL: acero inox AISI 304  
ACABADO: epoxi RAL



AI0968CS

**AI0969**

Portarrollos de reserva  
MATERIAL: acero inox AISI 304  
ACABADO: epoxi blanco

**AI0969CS**

Portarrollos de reserva  
MATERIAL: acero inox AISI 304  
ACABADO: satinado

**AI0969RAL**  
Portarrollos de reserva  
**CONSULTAR**

+info: pg. 314 Importe final a pagar según color.

MATERIAL: acero inox AISI 304  
ACABADO: epoxi RAL

**AI0034CS**

Percha

MATERIAL: acero inox AISI 304  
ACABADO: satinado

**COMPONENTES Y MATERIALES**

**AI0130 · AI0130CS · AI0130RAL · AI0969  
AI0969CS · AI0969RAL · AI0034CS**

**AI0130 · AI0130CS · AI0130RAL**

- Tapa de una sola pieza con bisagra.

**AI0969 · AI0969CS · AI0969RAL**

- Eje de acero inox AISI 304.

**AI0034CS**

- Cuerpo y soporte de acero inoxidable macizo.
- Fácil instalación con tornillo especial.

**CARACTERÍSTICAS TÉCNICAS**

**AI0130 · AI0130CS · AI0130RAL · AI0969  
AI0969CS · AI0969RAL · AI0034CS**

AI0130  
AI0130CS  
AI0130RAL

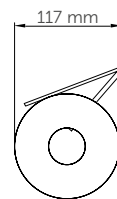

AI0969  
AI0969CS  
AI0969RAL

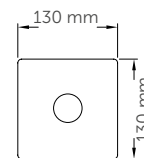

AI0034CS

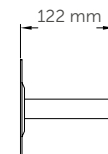
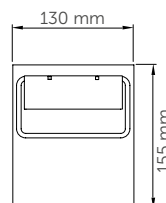
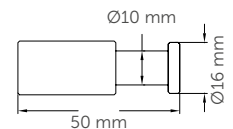



**ES0421**  
Escobillero

MATERIAL: **ABS**  
ACABADO: **blanco**

**NUEVO**



**ES0010**  
Escobillero

MATERIAL: **acero**  
ACABADO: **epoxi blanco**

**ES0010B**  
Escobillero

MATERIAL: **acero**  
ACABADO: **epoxi negro**



**ES0966**  
Escobillero

MATERIAL: **acero inox AISI 304**  
ACABADO: **epoxi blanco**

**ES0966CS**  
Escobillero

MATERIAL: **acero inox AISI 304**  
ACABADO: **satinado**

**ES0966RAL**  
Escobillero

**CONSULTAR**  
+info: pg. 314 Importe final a pagar según color.

MATERIAL: **acero inox AISI 304**  
ACABADO: **epoxi RAL**

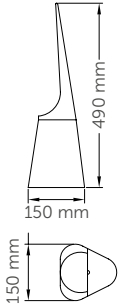
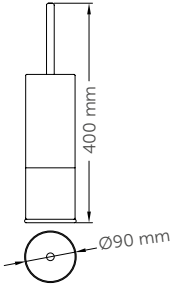
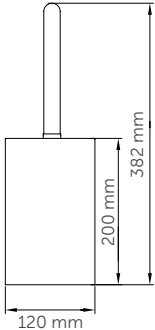
COMPONENTES Y MATERIALES	CARACTERÍSTICAS TÉCNICAS		
ES0421 · ES0010 · ES0010B · ES0966 ES0966CS · ES0966RAL	ES0421	ES0010 ES0010B	ES0966 ES0966CS ES0966RAL
<p><b>ES0421</b></p> <ul style="list-style-type: none"> <li>Cuerpo de una sola pieza.</li> </ul>			
<p><b>ES0010 · ES0010B</b></p> <ul style="list-style-type: none"> <li>Tapa de latón.</li> <li>Escobilla de pelo de sisal.</li> <li>Pletina de montaje que permite adosarlo a pared.</li> </ul>			
<p><b>ES0966 · ES0966CS · ES0966RAL</b></p> <ul style="list-style-type: none"> <li>Cubeta extraíble de polipropileno.</li> <li>Pletina de montaje que permite adosarlo a pared.</li> </ul>			

# Accesorios de baño

SERIE MEDICROM



**AC0959C**  
Estante para  
toallas con barra

MATERIAL: latón cromado  
ACABADO: brillante

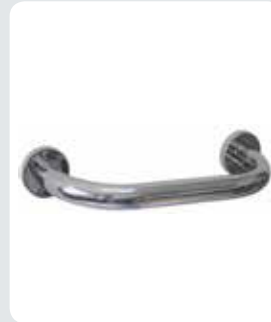

**AC0973C**  
Manillón /  
toallero 658 mm

**AC0974C**  
Manillón /  
toallero 528 mm

**AC0950C**  
Manillón /  
toallero 305 mm

MATERIAL: latón cromado  
ACABADO: brillante



**AC0961C**  
Toallero

MATERIAL: latón cromado  
ACABADO: brillante

## COMPONENTES Y MATERIALES

AC0959C · AC0973C · AC0974C · AC0950C · AC0961C

AC0959C · AC0973C · AC0974C · AC0950C · AC0961C

- Barra con embellecedor.

AC0959C

- Estante compuesto por 4 tubos cilíndricos.

## CARACTERÍSTICAS TÉCNICAS

AC0959C · AC0973C · AC0974C · AC0950C · AC0961C

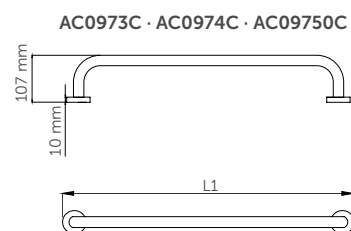
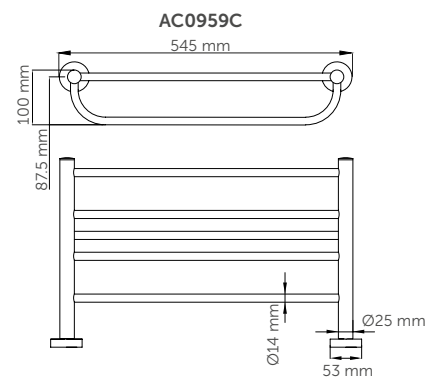

L1:  
AC0973C: 658 mm  
AC0974C: 528 mm  
AC0950C: 305 mm

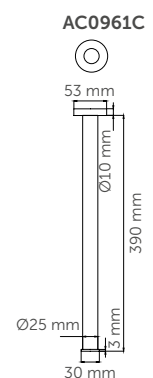



**AC0978C**  
Toallero Ø200 mm

**AC0979C**  
toallero Ø170 mm

MATERIAL: latón cromado  
ACABADO: brillante



**AC0956C**  
Manillón

MATERIAL: latón cromado  
ACABADO: brillante



**AC0957C**  
Manillón con jabonera

MATERIAL: latón cromado  
ACABADO: brillante

**COMPONENTES Y MATERIALES**  
AC0978C · AC0979C · AC0956C · AC0957C

**AC0978C · AC0979C**

- Soporte a pared con embellecedor.

**AC0956C**

- Barra con embellecedor.

**AC0957C**

- Barra con embellecedor.
- Bandeja de varillas cilíndricas.
- Cromado con protección de 9,8 µm de níquel y 0,3-0,4 µm de cromo.

**CARACTERÍSTICAS TÉCNICAS**  
AC0978C · AC0979C · AC0956C · AC0957C

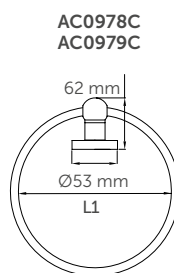

AC0978C: Ø200 mm  
AC0979C: Ø170 mm

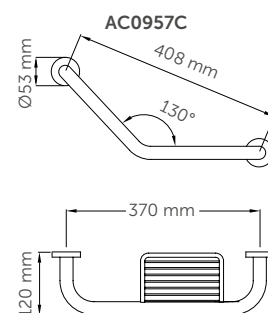
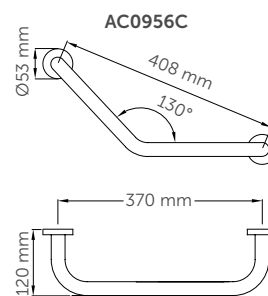

# Accesorios de baño

SERIE MEDICROM

**AC0962C**

Jabonera  
175 x 107 mm

**AC0963C**

Jabonera  
264 x 107 mm

MATERIAL: latón cromado  
ACABADO: brillante

**AC0964C**

Jabonera  
triangular rejilla

MATERIAL: latón cromado  
ACABADO: brillante

**AC0780C**

Repisa

MATERIAL: latón cromado/cristal  
ACABADO: brillante

**AC0083C**

Dispensador  
pañuelos

MATERIAL: latón cromado  
ACABADO: brillante

**COMPONENTES Y MATERIALES**

**AC0962C · AC0963C · AC0964C · AC0780C · AC0083C**

**AC0962C · AC0963C · AC0964C · AC0780C · AC0083C**

- Cromado con protección de 9,8 µm níquel y 0,3-0,4 µm de cromo.

**AC0962C · AC0963C**

- Bandeja de varillas cilíndricas.
- Soporte a pared con embellecedor.

**AC0964C**

- Bandeja de varillas cilíndricas.

**AC0780C**

- Repisa de cristal.
- Soporte a pared con embellecedor.

**AC0083C**

- Cierre oculto para su relleno.

**CARACTERÍSTICAS TÉCNICAS**

**AC0962C · AC0963C · AC0964C · AC0780C · AC0083C**

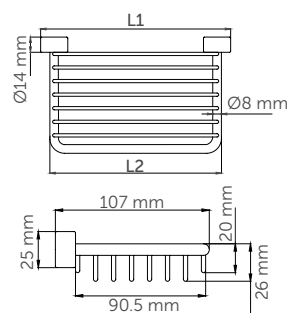
**AC0962C · AC0963C**

**L1:** AC0962C: 175 mm  
AC0963C: 264 mm  
**L2:** AC0962C: 158 mm  
AC0963C: 248 mm

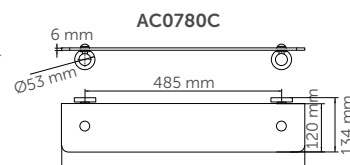
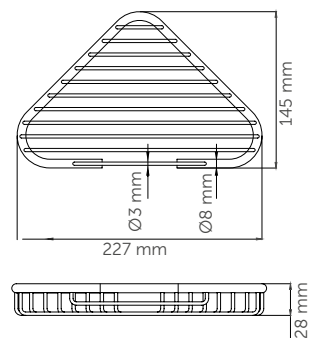
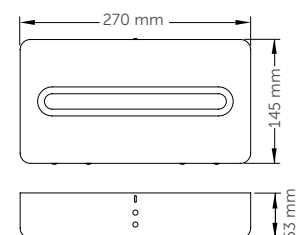
**AC0964C****AC0083C**



**AC0967C**  
Portarrollos con tapa

MATERIAL: latón cromado  
ACABADO: brillante



**AC0970C**  
Portarrollos de reserva

MATERIAL: latón cromado  
ACABADO: brillante



**AC0966C**  
Percha

MATERIAL: latón cromado  
ACABADO: brillante



**ES0010C**  
Escobillero

MATERIAL: latón cromado  
ACABADO: brillante

### COMPONENTES Y MATERIALES AC0967C · AC0970C · AC0966C · ES0010C

#### AC0967C

- Tapa de una sola pieza.
- Eje de termoplástico color blanco.

#### AC0970C

- Eje con tope.
- Soporte a pared con embellecedor.

#### AC0966C

- Soporte a pared con embellecedor.

#### ES0010C

- Escobilla de pelo de sisal.

#### AC0967C · AC0970C · AC0966C · ES0010C

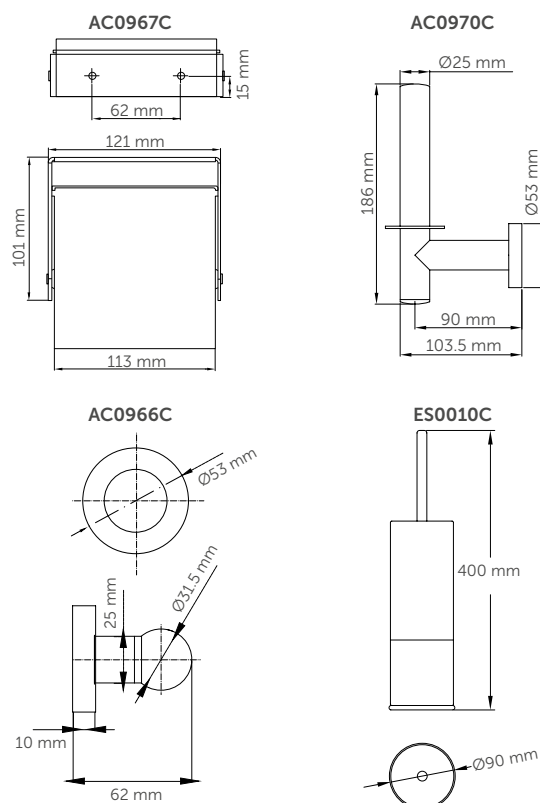

- Cromado con protección de 9,8 µm níquel y 0,3-0,4 µm de cromo.

### CARACTERÍSTICAS TÉCNICAS AC0967C · AC0970C · AC0966C · ES0010C

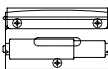
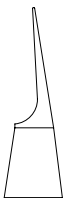

# Accesorios de baño

TABLA

	MODELO	MATERIAL / ACABADO							APTO PARA			
		Acero inox negro	Acero inox blanco	Acero inox brillante	Acero inox satinado	Acero inox color	Latón cromado	ABS	Gimnasios Escuelas Oficinas	Hospitales Centros asistenciales	Aeropuertos Espacios ocio	Hoteles / Otros alojamientos
	LÍNEA AURA	●		●	●				●	●	●	●
	LÍNEA HARMONÍA	●		●	●				●	●	●	●
	LÍNEA MEDINOX			●	●				●	●	●	●
	LÍNEA MEDISTEEL*			●	●				●	●	●	●
	AI0184	●		●	●				●	●		●
	AI0115	●		●	●				●	●		●
	AI0720	●		●	●				●	●		●
	AI0118	●		●	●				●	●		●
	AI0985	●		●	●				●	●	●	●
	AI0310	●		●	●				●	●		●
	AI0320	●		●	●				●	●		●
	AI0129	●		●	●				●	●		●
	AI0113	●		●	●				●	●		●
	AI0036	●		●	●				●	●		●
	AI0033	●		●	●				●	●		●
	AI0170C			●					●	●		●
	AI0910C			●						●		●
	LÍNEA MEDICOLOR*		●		●	●			●	●	●	●
	ES0421							●	●	●		●
	ES0010		●						●	●	●	●
	LÍNEA MEDICROM								●	●	●	●

**LÍNEA MEDISTEEL\*** Todos los productos de esta línea se encuentran en satinado y brillante, excepto los detallados en la tabla que se encuentran también en negro o solo brillante.

**LÍNEA MEDICOLOR\*** Todos los productos de esta línea se encuentran en acero inox, blanco, satinado y color, excepto los que se detallan en la tabla.





10

Para que nunca  
pierdas el norte

**SEÑALÉTICA**



Orientarse nunca fue tan fácil



## SEÑALÉTICA

- » Mediclinics ofrece una amplia gama de elementos de señalización, realizados en acero inoxidable satinado, para colocar en emplazamientos públicos facilitando la orientación en ellos.
- » Pictogramas de fácil comprensión y diseño actual, que se integran de manera sencilla en el emplazamiento que requiera de su colocación.
- » De fácil instalación, nuestras placas de señalización se suministran con adhesivo de gran adherencia, listas para ser aplicadas sobre cualquier superficie lisa.



**PS0001CS**  
Baño mixto

MATERIAL: acero inox  
ACABADO: satinado



**PS0002CS**  
Baño mujer

MATERIAL: acero inox  
ACABADO: satinado



**PS0003CS**  
Baño hombre

MATERIAL: acero inox  
ACABADO: satinado



**PS0004CS**  
Baño adaptado

MATERIAL: acero inox  
ACABADO: satinado



**PS0005CS**  
Cambia pañales

MATERIAL: acero inox  
ACABADO: satinado



**PS0006CS**  
Zona lactancia

MATERIAL: acero inox  
ACABADO: satinado



**PS0007CS**  
Duchas hombre

MATERIAL: acero inox  
ACABADO: satinado



**PS0008CS**  
Silencio

MATERIAL: acero inox  
ACABADO: satinado



**PS0009CS**  
Prohibido fumar

MATERIAL: acero inox  
ACABADO: satinado



**PS0010CS**  
Prohibido utilizar el móvil

MATERIAL: acero inox  
ACABADO: satinado

### COMPONENTES Y MATERIALES

PS0001CS · PS0002CS · PS0003CS · PS0004CS  
PS0005CS · PS0006CS · PS0007CS · PS0008CS  
PS0009CS · PS0010CS

Fijación a la pared mediante adhesivo de gran adherencia colocado en la parte trasera de la placa.

### CARACTERÍSTICAS TÉCNICAS

PS0001CS · PS0002CS · PS0003CS · PS0004CS  
PS0005CS · PS0006CS · PS0007CS · PS0008CS  
PS0009CS · PS0010CS

Dimensiones	Ø116 mm
Espesor	0,5 mm

# 11

De igual  
a igual

**BARRAS DE APOYO Y  
OTRAS AYUDAS TÉCNICAS  
PARA LA MOVILIDAD**



WEL  
CO  
ME

Cumple  
**SUA**

Seguridad  
de utilización y  
accesibilidad

Soluciones funcionales que hacen del baño un lugar totalmente seguro y accesible a todas las personas.

## BARRAS DE APOYO Y OTRAS AYUDAS TÉCNICAS PARA LA MOVILIDAD

- » Amplia selección de barras de apoyo y ayudas técnicas a la movilidad, fabricadas en diferentes materiales y acabados, para una mejor calidad de vida .
- » Líneas de barras de apoyo y asientos de ducha, de diseño ergonómico y funcional para eliminar las limitaciones en el baño.
- » Portafolio de producto con un amplio abanico de espejos, platos de ducha, inodoros, lavamanos, bañeras y apoyabrazos pensados y diseñados para permitir el uso del baño con total seguridad y autosuficiencia.

# Barras de apoyo y otras ayudas técnicas

MEDINOX, BARRAS DE  
ACERO INOX AISI 201  
NEGRAS / BLANCAS



**NUEVO**

**IVA Reducido**

**BR2300B**  
longitud: 390 mm

**BR2400B**  
longitud: 540 mm

**BR2600B**  
longitud: 695 mm

recta

MATERIAL: acero inox AISI 201  
ACABADO: epoxi negro mate

**2xKA0010**  
Kit aislamiento eléctrico

**Y87JOS04D1**  
Soporte ducha

**NUEVO**

**IVA Reducido**

**BR2300**  
longitud: 390 mm

**BR2400**  
longitud: 540 mm

**BR2600**  
longitud: 695 mm

recta

MATERIAL: acero inox AISI 201  
ACABADO: epoxi blanco

**2xKA0010**  
Kit aislamiento eléctrico

**Y87JOS04W1**  
Soporte ducha

### COMPONENTES Y MATERIALES

**BR2300B · BR2300 · BR2400B  
BR2400 · BR2600B · BR2600**

---

El proceso de doblado garantiza que el diámetro sea uniforme en las curvas.

---

Tornillería de acero inox para pared de ladrillo.

---

La fuerza que soporta la barra dependerá del tipo de pared y de la fijación utilizada.

### CARACTERÍSTICAS TÉCNICAS

**BR2300B · BR2300 · BR2400B  
BR2400 · BR2600B · BR2600**

Barra	Ø32 mm
Embellecedor	Ø85 mm

**L1:**  
BR2300B · BR2300: 390 mm  
BR2400B · BR2400: 540 mm  
BR2600B · BR2600: 695 mm



# Barras de apoyo y otras ayudas técnicas

MEDINOX, BARRAS DE  
ACERO INOX AISI 201  
NEGRAS / BLANCAS



**NUEVO**

**BG2800B**  
abatible vertical

MATERIAL: acero inox AISI 201  
ACABADO: epoxi negro mate



**1xKA0060**  
Kit aislamiento eléctrico

**IVA Reducido**

**NUEVO**

**BG2800**  
abatible vertical

MATERIAL: acero inox AISI 201  
ACABADO: epoxi blanco



**1xKA0060**  
Kit aislamiento eléctrico

**IVA Reducido**

**NUEVO**

**BGC2710B**  
abatible vertical  
con columna fija

MATERIAL: acero inox AISI 201  
ACABADO: epoxi negro mate



**1xKA0060**  
Kit aislamiento eléctrico

**IVA Reducido**

**NUEVO**

**BGC2710**  
abatible vertical  
con columna fija

MATERIAL: acero inox AISI 201  
ACABADO: epoxi blanco



**1xKA0060**  
Kit aislamiento eléctrico

**IVA Reducido**

## COMPONENTES Y MATERIALES

BG2800B · BG2800 · BGC2710B · BGC2710

Gancho portarrollos.

Sistema de seguridad que bloquea la barra en posición vertical evitando el desplome accidental.

El punto giratorio se refuerza con doble tubo para máxima resistencia.

La fuerza que soporta la barra dependerá del tipo de superficie y de la fijación utilizada.

Tornillería de acero inox para pared de ladrillo.

## CARACTERÍSTICAS TÉCNICAS

BG2800B · BG2800 · BGC2710B · BGC2710

Barra  $\varnothing 32$  mm

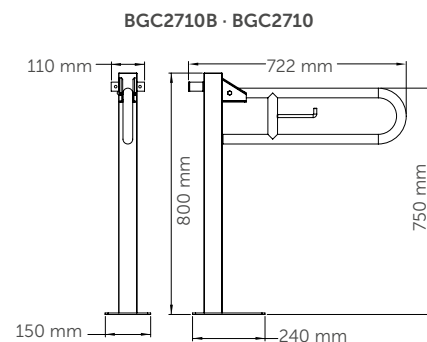
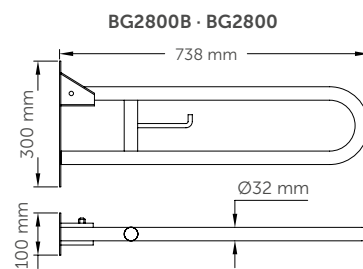

# Barras de apoyo y otras ayudas técnicas

MEDINOX, BARRAS DE  
ACERO INOX AISI 201  
NEGRAS / BLANCAS



**NUEVO**

**BD2700B**  
ángulo a dos paredes  
3 puntos anclaje



**3xKA0010**  
Kit aislamiento eléctrico

**IVA Reducido**

**NUEVO**

**BD2700**  
ángulo a dos paredes  
3 puntos anclaje

MATERIAL: acero inox AISI 201  
ACABADO: epoxi blanco



**3xKA0010**  
Kit aislamiento eléctrico

**IVA Reducido**

**NUEVO**

**BA2130B**  
ángulo 130 °

MATERIAL: acero inox AISI 201  
ACABADO: epoxi negro mate



**2xKA0010**  
Kit aislamiento eléctrico

**IVA Reducido**

**NUEVO**

**BA2130**  
ángulo 130 °

MATERIAL: acero inox AISI 201  
ACABADO: epoxi blanco



**2xKA0010**  
Kit aislamiento eléctrico

**IVA Reducido**

## COMPONENTES Y MATERIALES

**BD2700B · BD2700 · BA2130B · BA2120**

Construcción de una sola pieza, que le otorga más estabilidad y evita la acumulación de suciedad.

Embellecedor para montaje oculto.

Tornillería de acero inox para pared de ladrillo.

La fuerza que soporta la barra dependerá del tipo de superficie y de la fijación utilizada.

## CARACTERÍSTICAS TÉCNICAS

**BD2700B · BD2700 · BA2130B · BA2130**

Barra Ø32 mm

Embellecedor Ø85 mm

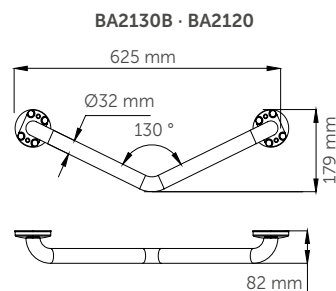
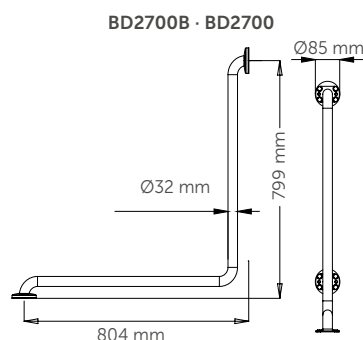

# Barras de apoyo y otras ayudas técnicas

MEDINOX, BARRAS  
ACERO INOX AISI 304  
BRILLANTE / SATINADO

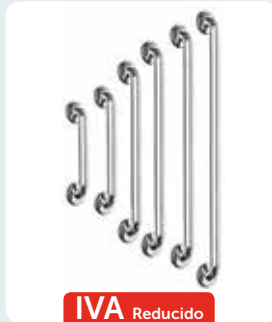

**BR0300C**  
longitud: 387 mm

**BR0400C**  
longitud: 537 mm

**BR0600C**  
longitud: 692 mm

**BR0750C**  
longitud: 842 mm

**BR0900CS**  
longitud: 997 mm

**BR1200C**  
longitud: 1.200 mm

recta

MATERIAL: acero inox AISI 304

ACABADO: brillante



**2xKA0020**  
Kit aislamiento  
eléctrico



**Y87JOS04C1**  
Soporte ducha

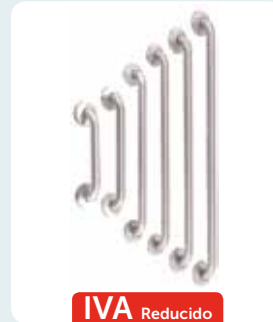

**BR0300CS**  
longitud: 387 mm

**BR0400CS**  
longitud: 537 mm

**BR0600CS**  
longitud: 692 mm

**BR0750CS**  
longitud: 842 mm

**BR0900CS**  
longitud: 997 mm

**BR1200CS**  
longitud: 1200 mm

recta

MATERIAL: acero inox AISI 304

ACABADO: satinado



**2xKA0020**  
Kit aislamiento  
eléctrico



**Y87JOS04C1**  
Soporte ducha

## COMPONENTES Y MATERIALES

**BR0300C/CS · BR0400C/CS · BR0600C/CS  
BR0750C/CS · BR0900C/CS · BR1200C/CS**

El proceso de doblado garantiza que el diámetro sea uniforme en las curvas.

Tornillería de acero inox para pared de ladrillo.

La fuerza que soporta la barra dependerá del tipo de pared y de la fijación utilizada.

## CARACTERÍSTICAS TÉCNICAS

**BR0300C/CS · BR0400C/CS · BR0600C/CS  
BR0750C/CS · BR0900C/CS · BR1200C/CS**

Barra  $\varnothing 32$  mm

Embellecedor  $\varnothing 82$  mm

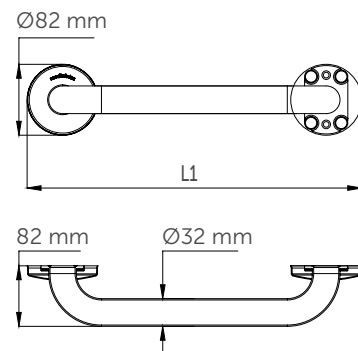

L1:

**BR0300C · BR0300CS:** 387 mm  
**BR0400C · BR0400CS:** 537 mm  
**BR0600C · BR0600CS:** 692 mm  
**BR0750C · BR0750CS:** 842 mm  
**BR0900C · BR0900CS:** 997 mm  
**BR01200C · BR1200CS:** 1.200 mm

# Barras de apoyo y otras ayudas técnicas

MEDINOX, BARRAS  
ACERO INOX AISI 304  
BRILLANTE / SATINADO



**BAI090C**  
ángulo 90 °

MATERIAL: **acero inox AISI 304**  
ACABADO: **brillante**



**3xKA0020**  
Kit aislamiento eléctrico

**IVA Reducido**



**BAI090CS**  
ángulo 90 °

MATERIAL: **acero inox AISI 304**  
ACABADO: **satinado**



**3xKA0020**  
Kit aislamiento eléctrico

**IVA Reducido**



**BAD090C**  
ángulo 90 °

MATERIAL: **acero inox AISI 304**  
ACABADO: **brillante**



**3xKA0020**  
Kit aislamiento eléctrico

**IVA Reducido**



**BAD090CS**  
ángulo 90 °

MATERIAL: **acero inox AISI 304**  
ACABADO: **satinado**



**3xKA0020**  
Kit aislamiento eléctrico

**IVA Reducido**

## COMPONENTES Y MATERIALES

**BAI090C · BAI090CS · BAD090C · BAD090CS**

El proceso de doblado garantiza que el diámetro sea uniforme en las curvas.

Tornillería de acero inox para pared de ladrillo.

La fuerza que soporta la barra dependerá del tipo de pared y de la fijación utilizada.

## CARACTERÍSTICAS TÉCNICAS

**BAI090C · BAI090CS · BAD090C · BAD090CS**

Barra	Ø32 mm
Embellecedor	Ø82 mm

**BAI090CS · BAD090CS**

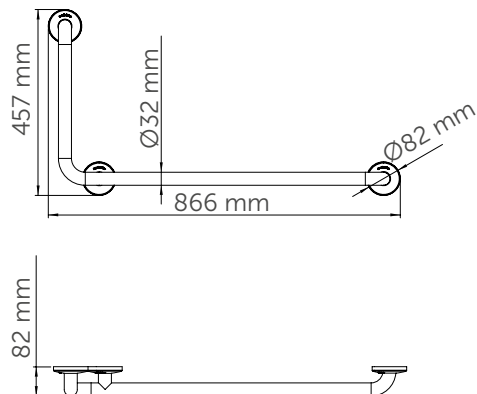

# Barras de apoyo y otras ayudas técnicas

MEDINOX, BARRAS  
ACERO INOX AISI 304  
BRILLANTE / SATINADO



**BG0800C**  
abatible vertical

MATERIAL: acero inox AISI 304  
ACABADO: brillante



**1xKA0060**  
Kit aislamiento eléctrico

**IVA Reducido**



**BG0800CS**  
abatible vertical

**BG0850CS**  
abatible vertical

MATERIAL: acero inox AISI 304  
ACABADO: satinado



**1xKA0060**  
Kit aislamiento eléctrico

**IVA Reducido**



**BG0900CS**  
abatible vertical  
con freno

MATERIAL: acero inox AISI 304  
ACABADO: satinado



**1xKA0060**  
Kit aislamiento eléctrico

**IVA Reducido**



**BG2730CS**  
abatible vertical

MATERIAL: acero inox AISI 304  
ACABADO: satinado

## COMPONENTES Y MATERIALES

**BG0900CS · BG0800C · BG0800CS  
BG0850CS · BG2730CS**

Gancho portarrollos.

Sistema de seguridad que bloquea la barra en posición vertical evitando el desplome accidental.

Tornillería de acero inox para pared de ladrillo.

La fuerza que soporta la barra dependerá del tipo de superficie y de la fijación utilizada.

### **BG0900CS · BG0800C · BG0800CS · BG0850CS**

- Tubo giratorio reforzado para máxima resistencia.

### **BG0900CS**

- 3 posiciones de freno que evitan el desplome accidental.

## CARACTERÍSTICAS TÉCNICAS

**BG0900CS · BG0800C · BG0800CS  
BG0850CS · BG2730CS**

Barra

Ø32 mm

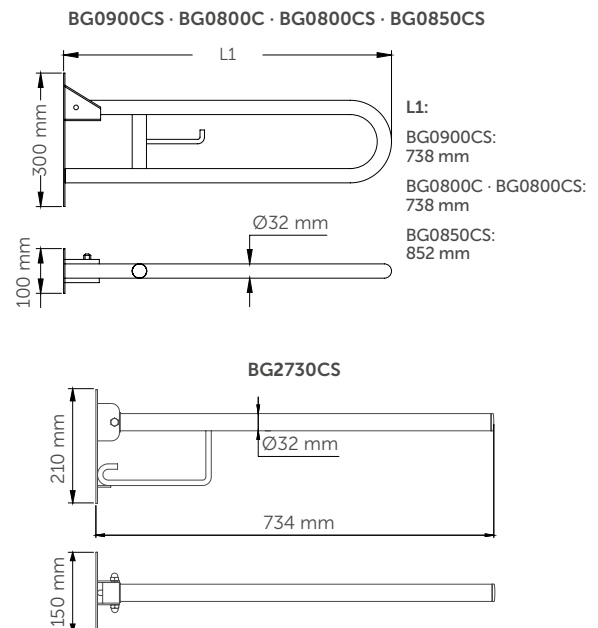

# Barras de apoyo y otras ayudas técnicas

MEDINOX, BARRAS  
ACERO INOX AISI 304  
BRILLANTE / SATINADO

Cumple  
SUA  
Seguridad  
de utilización y  
accesibilidad



**BGC710C**  
abatible vertical  
con columna fija

MATERIAL: **acero inox AISI 304**  
ACABADO: **brillante**

**IVA Reducido**



**BGC710CS**  
abatible vertical  
con columna fija

MATERIAL: **acero inox AISI 304**  
ACABADO: **satinado**

**IVA Reducido**



**BGA0820C**  
abatible vertical  
con apoyo a suelo

MATERIAL: **acero inox AISI 304**  
ACABADO: **brillante**



**1xKA0070**  
Kit aislamiento  
eléctrico

**IVA Reducido**



**BGA0820CS**  
abatible vertical  
con apoyo a suelo

MATERIAL: **acero inox AISI 304**  
ACABADO: **satinado**



**1xKA0070**  
Kit aislamiento  
eléctrico

**IVA Reducido**

## COMPONENTES Y MATERIALES

**BGC710C · BGC710CS · BGA0820C · BGA0820CS**

Gancho portarrollos.

Sistema de seguridad que bloquea la barra en posición vertical evitando el desplome accidental.

Tornillería de acero inox para pared de ladrillo.

La fuerza que soporta la barra dependerá del tipo de superficie y de la fijación utilizada.

### BGC710C · BGC710CS

- Tubo giratorio reforzado para máxima resistencia.

### BGA0820C · BGA0820CS

- Sistema de apertura que desplaza el apoyo al suelo para dirigir la barra hacia abajo.

## CARACTERÍSTICAS TÉCNICAS

**BGC710C · BGC710CS · BGA0820C · BGA0820CS**

**BG0800C · BG710C · BGA0820C**

Barra Ø32 mm

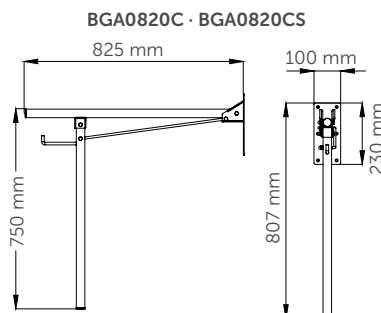
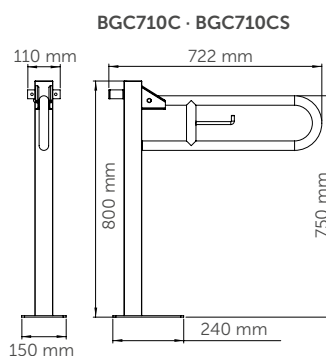

# Barras de apoyo y otras ayudas técnicas

MEDINOX, BARRAS  
ACERO INOX AISI 304  
BRILLANTE / SATINADO

Cumple  
SUA  
Seguridad  
de utilización y  
accesibilidad



**BS0010C**  
pared/empotrable  
a suelo

MATERIAL: **acero inox AISI 304**  
ACABADO: **brillante**



**1xKA0020**  
Kit aislamiento  
eléctrico

**IVA Reducido**



**BS0010CS**  
pared/empotrable  
a suelo

MATERIAL: **acero inox AISI 304**  
ACABADO: **satinado**



**1xKA0020**  
Kit aislamiento  
eléctrico

**IVA Reducido**



**BG0089CS**  
abatible horizontal

MATERIAL: **acero inox AISI 304**  
ACABADO: **satinado**



**1xKA0060**  
Kit aislamiento  
eléctrico

**IVA Reducido**

## COMPONENTES Y MATERIALES BS0010C · BS0010CS · BG0089CS

Tornillería de acero inox para pared de ladrillo.

La fuerza que soporta la barra dependerá del tipo de pared y de la fijación utilizada.

### BS0010C · BS0010CS

- Embellecedor para montaje oculto.
- Se empotra en el suelo 96 mm.

## CARACTERÍSTICAS TÉCNICAS BS0010C · BS0010CS · BG0089CS

### BS0010C · BS0010CS

Barra  
Ø32 mm

Embellecedor  
Ø82 mm

### BG0089CS

Barra  
Ø32 mm

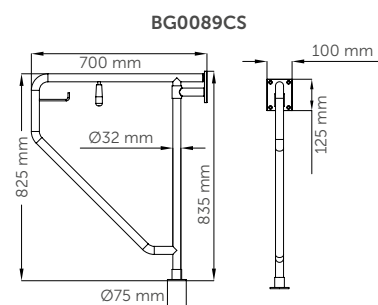
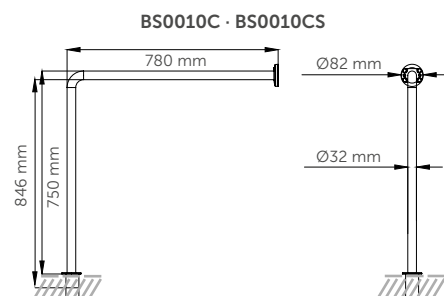

# Barras de apoyo y otras ayudas técnicas

MEDINOX, BARRAS  
ACERO INOX AISI 304  
BRILLANTE / SATINADO



**BSI020C**  
pared/suelo  
3 puntos de anclaje

MATERIAL: acero inox AISI 304  
ACABADO: brillante



**3xKA0020**  
Kit aislamiento eléctrico

**IVA Reducido**



**BSI020CS**  
pared/suelo  
3 puntos de anclaje

MATERIAL: acero inox AISI 304  
ACABADO: satinado



**3xKA0020**  
Kit aislamiento eléctrico

**IVA Reducido**



**BSD020C**  
pared/suelo  
3 puntos de anclaje

MATERIAL: acero inox AISI 304  
ACABADO: brillante



**3xKA0020**  
Kit aislamiento eléctrico

**IVA Reducido**



**BSD020CS**  
pared/suelo  
3 puntos de anclaje

MATERIAL: acero inox AISI 304  
ACABADO: satinado



**3xKA0020**  
Kit aislamiento eléctrico

**IVA Reducido**

## COMPONENTES Y MATERIALES

BSI020C · BSD020C · BSI020CS · BSD020CS

Embelledor para montaje oculto.

Tornillería de acero inox para pared de ladrillo.

La fuerza que soporta la barra dependerá del tipo de superficie y de la fijación utilizada.

## CARACTERÍSTICAS TÉCNICAS

BSI020C · BSD020C · BSI020CS · BSD020CS

Barra Ø32 mm

Embelledor Ø82 mm

BSI020C · BSD020C

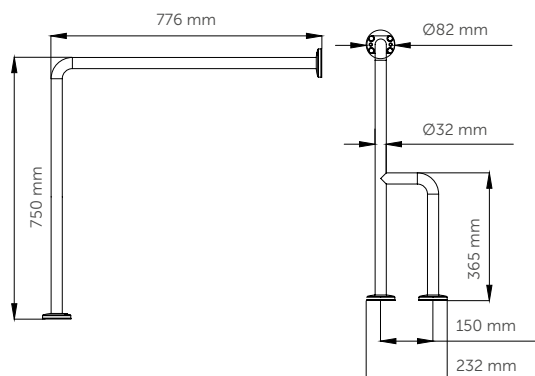



# Barras de apoyo y otras ayudas técnicas

MEDINOX, BARRAS  
ACERO INOX AISI 304  
BRILLANTE / SATINADO



**BFI600C**  
a pared 3 puntos  
de anclaje

MATERIAL: **acero inox AISI 304**  
ACABADO: **brillante**



**3xKA0020**  
Kit aislamiento  
eléctrico

**IVA Reducido**



**BFI600CS**  
a pared 3 puntos  
de anclaje

MATERIAL: **acero inox AISI 304**  
ACABADO: **satinado**



**3xKA0020**  
Kit aislamiento  
eléctrico

**IVA Reducido**



**BFD600C**  
a pared 3 puntos  
de anclaje

MATERIAL: **acero inox AISI 304**  
ACABADO: **brillante**



**3xKA0020**  
Kit aislamiento  
eléctrico

**IVA Reducido**



**BFD600CS**  
a pared 3 puntos  
de anclaje

MATERIAL: **acero inox AISI 304**  
ACABADO: **satinado**



**3xKA0020**  
Kit aislamiento  
eléctrico

**IVA Reducido**

## COMPONENTES Y MATERIALES

**BFI600C · BFD600C · BFI600CS · BFD600CS**

Embellecedor para montaje oculto.

Tornillería de acero inox para pared de ladrillo.

La fuerza que soporta la barra dependerá del tipo de pared y de la fijación utilizada.

## CARACTERÍSTICAS TÉCNICAS

**BFI600C · BFD600C · BFI600CS · BFD600CS**

Barra  $\varnothing 32$  mm

Embellecedor  $\varnothing 82$  mm

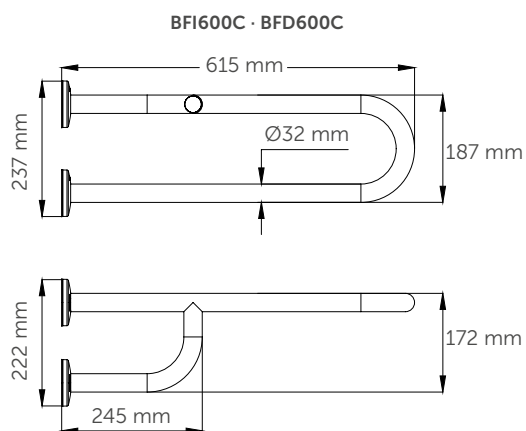

# Barras de apoyo y otras ayudas técnicas

MEDINOX, BARRAS  
ACERO INOX AISI 304  
BRILLANTE / SATINADO



**BD0700C**  
ángulo 2 paredes  
3 puntos de anclaje  
MATERIAL: acero inox AISI 304  
ACABADO: brillante



**3xKA0020**  
Kit aislamiento eléctrico

**IVA Reducido**



**BD0700CS**  
ángulo 2 paredes  
3 puntos de anclaje  
MATERIAL: acero inox AISI 304  
ACABADO: satinado



**3xKA0020**  
Kit aislamiento eléctrico

**IVA Reducido**



**BTI090CS**  
ángulo 2 paredes  
3 puntos de anclaje  
MATERIAL: acero inox AISI 304  
ACABADO: satinado



**3xKA0020**  
Kit aislamiento eléctrico

**IVA Reducido**



**BTD090CS**  
ángulo 2 paredes  
3 puntos de anclaje  
MATERIAL: acero inox AISI 304  
ACABADO: satinado



**3xKA0020**  
Kit aislamiento eléctrico

**IVA Reducido**

## COMPONENTES Y MATERIALES

**BD0700C · BD0700CS · BTD090CS · BTI090CS**

Embellecedor para montaje oculto.

Construcción de una sola pieza, que le otorga más estabilidad y evita la acumulación de suciedad.

Tornillería de acero inox para pared de ladrillo.

La fuerza que soporta la barra dependerá del tipo de pared y de la fijación utilizada.

## CARACTERÍSTICAS TÉCNICAS

**BD0700C · BD0700CS · BTD090CS · BTI090CS**

Barra	Ø32 mm
Embellecedor	Ø82 mm

**BD0700C · BD0700CS**

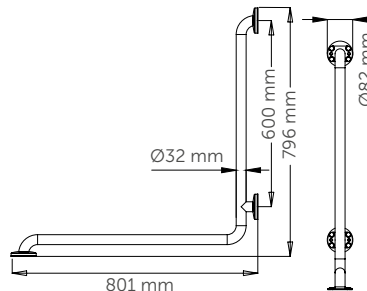

**BTI090CS · BTD090CS**

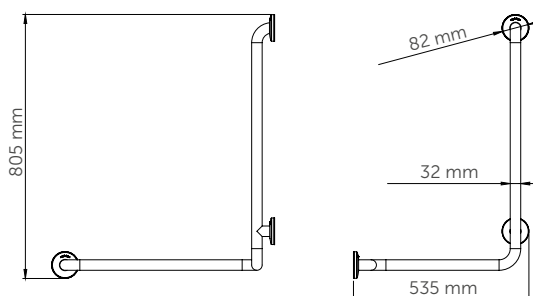

# Barras de apoyo y otras ayudas técnicas

MEDINOX, BARRAS  
ACERO INOX AISI 304  
BRILLANTE / SATINADO

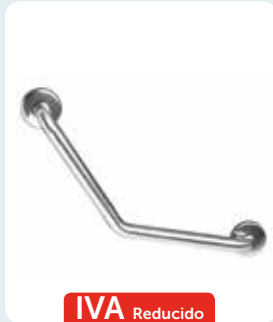

**BA0130C**  
ángulo 130 °

MATERIAL: **acero inox AISI 304**  
ACABADO: **brillante**

**IVA** Reducido



**2xKA0020**  
Kit aislamiento  
eléctrico

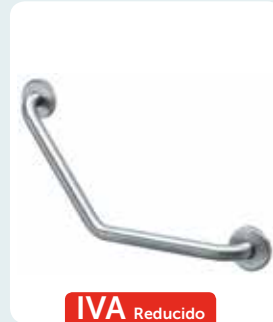

**BA0130CS**  
ángulo 130 °

MATERIAL: **acero inox AISI 304**  
ACABADO: **satinado**

**IVA** Reducido



**2xKA0020**  
Kit aislamiento  
eléctrico

## COMPONENTES Y MATERIALES BA0130C · BA0130CS

Embellecedor para montaje oculto.

Construcción de una sola pieza, que le otorga más estabilidad y evita la acumulación de suciedad.

Tornillería de acero inox para pared de ladrillo.

La fuerza que soporta la barra dependerá del tipo de pared y de la fijación utilizada.

## CARACTERÍSTICAS TÉCNICAS BA0130C · BA0130CS

Barra	Ø32 mm
Embellecedor	Ø82 mm

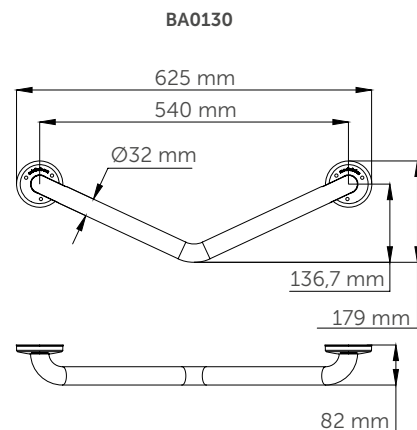

# Barras de apoyo y otras ayudas técnicas

PAINT, BARRAS ACERO  
RILSAN BLANCO



**G06JAS02W7**

longitud: 383 mm

**G06JAS13W7**

longitud: 453 mm

**G06JAS03W7**

longitud: 533 mm

**G06JAS14W7**

longitud: 803 mm

**G06JAS06W7**

longitud: 983 mm

**G06JAS07W7**

longitud: 1.283 mm

recta

MATERIAL: acero

ACABADO: rilsan blanco mate



**Y87JOS02W1**

Soporte ducha



**G06JBR19W7**

ángulo 90 °

MATERIAL: acero

ACABADO: rilsan blanco



**G06JBL19W7**

ángulo 90 °

MATERIAL: acero

ACABADO: rilsan blanco mate

## COMPONENTES Y MATERIALES

**G06JAS02W7 · G06JAS13W7 · G06JAS03W7  
G06JAS14W7 · G06JAS06W7 · G06JAS07W7  
G06JBR19W7 · G06JBL19W7**

Embelledor para montaje oculto.

Construcción de una sola pieza, que le otorga más estabilidad y evita la acumulación de suciedad.

Tornillería de acero inox para pared de ladrillo.

Pletina de montaje de nylon que confiere aislamiento eléctrico.

La fuerza que soporta la barra dependerá del tipo de pared y de la fijación utilizada.

## CARACTERÍSTICAS TÉCNICAS

**G06JAS02W7 · G06JAS13W7 · G06JAS03W7  
G06JAS14W7 · G06JAS06W7 · G06JAS07W7  
G06JBR19W7 · G06JBL19W7**

Barra  $\varnothing 32$  mm

Espesor tubo 1,5 mm

Embelledor  $\varnothing 83$  mm

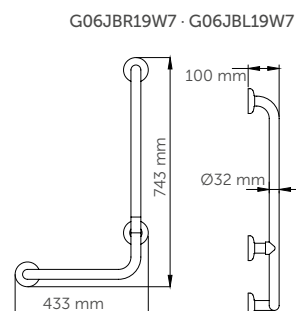
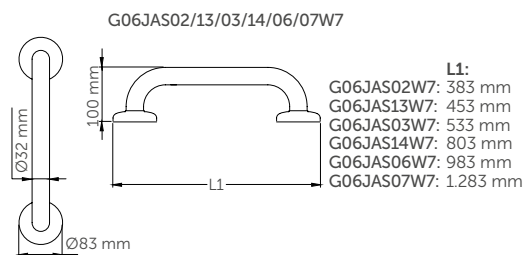

# Barras de apoyo y otras ayudas técnicas

PAINT, BARRAS ACERO  
RILSAN BLANCO



**G06JCS12W7**

longitud: 600 mm

**G06JCS14W7**

longitud: 800 mm

abatible vertical

MATERIAL: acero

ACABADO: rilsan blanco mate

**IVA Reducido**



**F17AGN03**

Portarrollos



**G06JCS52W7**

abatible vertical  
con columna fija

MATERIAL: acero

ACABADO: rilsan blanco mate

**IVA Reducido**



**F17AGN03**

Portarrollos



**G06JBS01W7**

longitud:  
706 / 706 mm

**G06JBS02W7**

longitud:  
806 / 806 mm

ángulo a 2 paredes  
3 puntos de anclaje

MATERIAL: acero

ACABADO: rilsan blanco mate

**IVA Reducido**



## COMPONENTES Y MATERIALES

**G06JCS12W7 · G06JCS14W7 · G06JCS52W7  
G06JBS01W7 · G06JBS02W7**

Tornillería de acero inox para pared de ladrillo.

La fuerza que soporta la barra dependerá del tipo de pared y de la fijación utilizada.

### G06JCS12W7 · G06JCS14W7

- Sistema de seguridad que evita el desplome accidental de la barra.
- Embellecedor para montaje oculto.
- Pletina de montaje de acero inox.
- Base sujeción nylon.

### G06JBS01W7 · G06JBS02W7

- Pletina de montaje de nylon que confiere aislamiento eléctrico.
- Embellecedor para montaje oculto.

## CARACTERÍSTICAS TÉCNICAS

**G06JCS12W7 · G06JCS14W7 · G06JCS52W7  
G06JBS01W7 · G06JBS02W7**

Barra  $\varnothing 32$  mm

Espesor tubo 1,5 mm

**G06JCS12W7  
G06JCS14W7**

Embellecedor  
135 x 65 x 65 mm

**G06JCS52W7**

Columna  
50 x 50 mm

**G06JBS01W7  
G06JBS02W7**

Embellecedor  
 $\varnothing 83$  mm

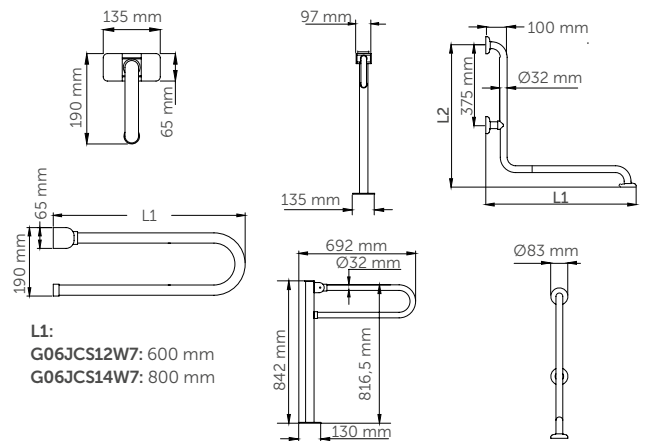

**L1:**  
G06JCS12W7: 600 mm  
G06JCS14W7: 800 mm

**L1 L2**  
G06JBS01: 706 x 706 mm  
G06JBS02: 806 x 806 mm

# Barras de apoyo y otras ayudas técnicas

PAINT, BARRAS ACERO  
RILSAN BLANCO





**G06JBL06W7**  
ángulo 2 paredes  
4 puntos de anclaje  
MATERIAL: acero  
ACABADO: rilsan blanco mate



**Y87JOS02W1**  
Soporte ducha





**G06JAS08W7**  
ángulo 135 °



MATERIAL: acero  
ACABADO: rilsan blanco mate



**G06JBR06W7**  
ángulo 2 paredes  
4 puntos de anclaje  
MATERIAL: acero  
ACABADO: rilsan blanco mate



**Y87JOS02W1**  
Soporte ducha



## COMPONENTES Y MATERIALES

G06JBR06W7 · G06JBL06W7 · G06JAS08W7

Embelledor para montaje oculto.

Pletina de montaje de nylon que confiere aislamiento eléctrico.

Tornillería de acero inox para pared de ladrillo.

La fuerza que soporta la barra dependerá del tipo de pared y de la fijación utilizada.

## CARACTERÍSTICAS TÉCNICAS

G06JBR06W7 · G06JBL06W7 · G06JAS08W7

Barra	Ø32 mm
Espesor tubo	1,5 mm
Embelledor	Ø83 mm

G06JBR06W7 · G06JBL06W7

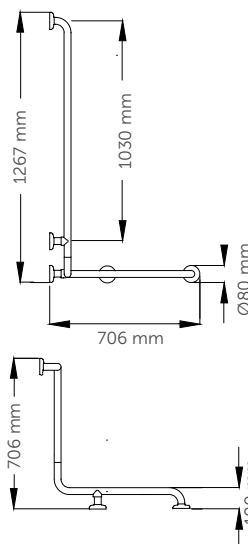

G06JAS08W7

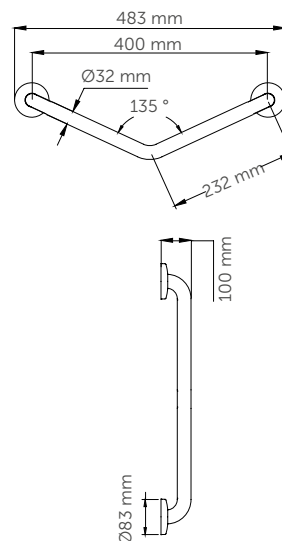

# Barras de apoyo y otras ayudas técnicas

PAINT, BARRAS ACERO  
RILSAN BLANCO



**G06JAS10W7**  
vertical 3 puntos  
de anclaje

MATERIAL: **acero**  
ACABADO: **rilsan blanco mate**

**IVA Reducido**



**G06JAS12W7**  
vertical 3 puntos  
de anclaje pared/suelo

MATERIAL: **acero**  
ACABADO: **rilsan blanco mate**

**IVA Reducido**

## COMPONENTES Y MATERIALES G06JAS10W7 · G06JAS12W7

Embellecedor para montaje oculto.

Pletina de montaje de nylon que confiere aislamiento eléctrico.

Tornillería de acero inox para pared de ladrillo.

La fuerza que soporta la barra dependerá del tipo de pared y de la fijación utilizada.

## CARACTERÍSTICAS TÉCNICAS G06JAS10W7 · G06JAS12W7

Barra	Ø32 mm
Espesor tubo	1,5 mm
Embellecedor	Ø83 mm

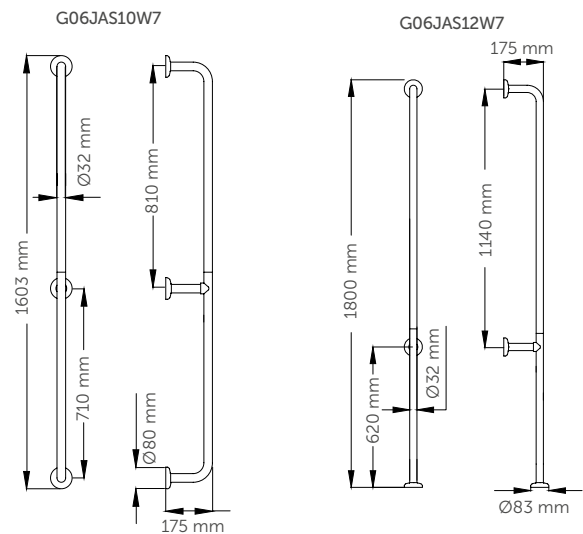

# Barras de apoyo y otras ayudas técnicas

TUBOCOLOR, BARRAS ACERO  
NYLON / VINILO BLANCO  
ANTIMICROBIANO



**G01JAS01W1**  
longitud: 300 mm

**G01JAS02W1**  
longitud: 400 mm

**G01JAS03W1**  
longitud: 500 mm

**G01JAS04W1**  
longitud: 600 mm

**G01JAS05W1**  
longitud: 700 mm

**G01JAS06W1**  
longitud: 800 mm

**G01JAS07W1**  
longitud: 900 mm

recta  
MATERIAL: acero  
ACABADO: nylon/vinilo blanco antimicrobiano brillante

IVA Reducido



**G01JOS01W1**  
recta con soporte ducha

recta con soporte ducha  
MATERIAL: acero  
ACABADO: nylon/vinilo blanco antimicrobiano brillante

IVA Reducido



**G01JBR19W1**  
longitud: 350x660 mm

**G01JBL19W1**  
longitud: 350x660 mm

ángulo 90°  
MATERIAL: acero  
ACABADO: nylon/vinilo blanco antimicrobiano brillante

Realizar el pedido de la barra mirando frontalmente a la zona a equipar

IVA Reducido

## COMPONENTES Y MATERIALES

G01JAS01W1 · G01JAS02W1 · G01JAS03W1  
G01JAS04W1 · G01JAS05W1 · G01JAS06W1  
G01JAS07W1 · G01JOS01W1 · G01JBR19W1  
G01JBL19W1

Tubo electrocincado para evitar la oxidación.

Recubrimiento de vinilo, material biocompatible y no alergénico.

Antideslizante y cálido al tacto.

Tecnología antimicrobiana BioCote®.

Embelledor para montaje oculto.

Pletina de montaje de nylon que confiere aislamiento eléctrico.

Tornillería de acero inox para pared de ladrillo.

La fuerza que soporta la barra dependerá del tipo de pared y de la fijación utilizada.

Otros colores disponibles pág. 315.

## CARACTERÍSTICAS TÉCNICAS

G01JAS01W1 · G01JAS02W1 · G01JAS03W1  
G01JAS04W1 · G01JAS05W1 · G01JAS06W1  
G01JAS07W1 · G01JOS01W1 · G01JBR19W1  
G01JBL19W1

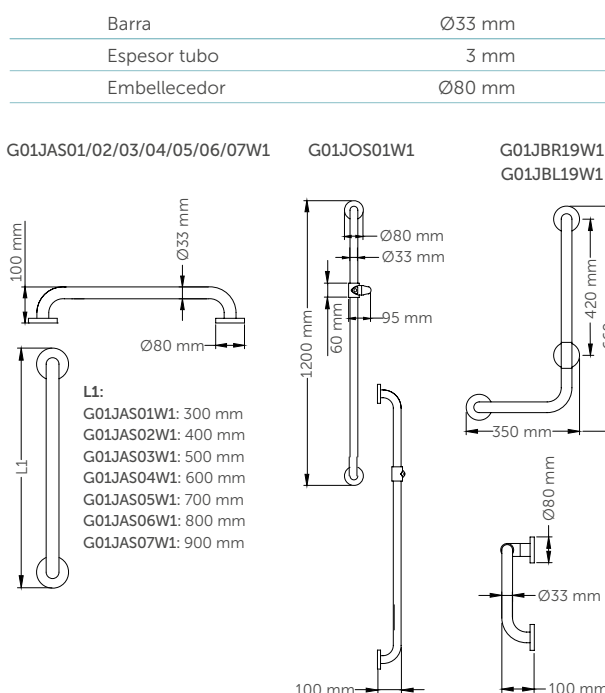



# Barras de apoyo y otras ayudas técnicas

TUBOCOLOR, BARRAS ACERO  
NYLON / VINILO BLANCO  
ANTIMICROBIANO



## G01JBR20W1

longitud: 660x660 mm

## G01JBL20W1

longitud: 660x660 mm

ángulo 90°

MATERIAL: acero  
ACABADO: nylon/vinilo blanco  
antimicrobiano brillante

IVA Reducido



## Y87JOS02W1

Soporte ducha

Realizar el pedido de la barra  
mirando frontalmente a la  
zona a equipar



## G01JOR01W1

longitud: 660x1.200 mm

## G01JOL01W1

longitud: 660x1.200 mm

ángulo 90°

MATERIAL: acero  
ACABADO: nylon/vinilo blanco  
antimicrobiano brillante

Realizar el pedido de la barra  
mirando frontalmente a la  
zona a equipar

IVA Reducido



## G01JCS09W1

longitud: 600 mm

## G01JCS10W1

longitud: 800 mm

abatible vertical

MATERIAL: acero  
ACABADO: nylon/vinilo blanco  
antimicrobiano brillante



antibacteriano

IVA Reducido



## F17AGN03

Portarrolos

### COMPONENTES Y MATERIALES

G01JBR20W1 · G01JBL20W1 · G01JOR01W1  
G01JOL01W1 · G01JCS09W1 · G01JCS10W1

- Recubrimiento de vinilo, material biocompatible y no alergénico.
- Antideslizante y cálido al tacto.
- Tecnología antimicrobiana BioCote®.
- Embellecedor para montaje oculto.
- Aislada eléctricamente.
- Tornillería de acero inox para pared de ladrillo.
- La fuerza que soporta la barra dependerá del tipo de pared y de la fijación utilizada.
- Otros colores disponibles pág. 315.

G01JBR20W1 · G01JBL20W1  
G01JOR01W1 · G01JOL01W1

- Pletina de montaje a la pared de nylon que confiere aislamiento eléctrico.

G01JCS09W1 · G01JCS10W1

- Sistema de seguridad que evita el desplome accidental de la barra.
- Pletina de montaje de nylon que confiere aislamiento eléctrico.
- Base sujeción nylon.

### CARACTERÍSTICAS TÉCNICAS

G01JBR20W1 · G01JBL20W1 · G01JOR01W1  
G01JOL01W1 · G01JCS09W1 · G01JCS10W1

Barra	Ø33 mm
Espesor tubo	3 mm
G01JBR20W1 · G01JBL20W1 G01JOR01W1 · G01JOL01W1	G01JCS09W1 G01JCS10W1
Embellecedor Ø80 mm	Embellecedor 135 x 67 x 64 mm

G01JBR20W1 · G01JBL20W1

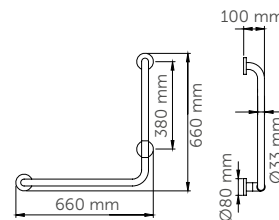

G01JCS09W1 · G01JCS10W1

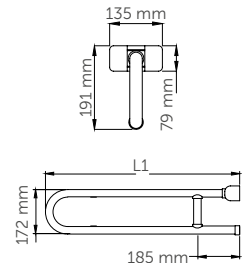

G01JOR01W1 · G01JOL01W1

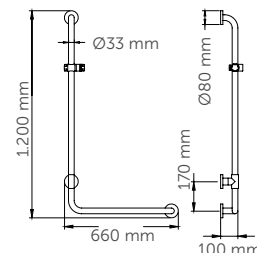

L1:  
MG01JCSW109: 600 mm  
MG01JCSW110: 800 mm

# Barras de apoyo y otras ayudas técnicas

TUBOCOLOR, BARRAS ACERO  
NYLON / VINILO BLANCO  
ANTIMICROBIANO



**NUEVO**

**G41JCS01W1**

longitud: 600 mm

**G41JCS03W1**

longitud: 700 mm

**abatible vertical con rotación**

MATERIAL: **acero**  
ACABADO: **nylon/vinilo blanco**  
antimicrobiano brillante

**IVA Reducido**



**G01JCS52W1**

longitud: 600 mm

**G01JCS53W1**

longitud: 800 mm

**abatible vertical columna fija**

MATERIAL: **acero**  
ACABADO: **nylon/vinilo blanco**  
antimicrobiano brillante

**IVA Reducido**



**NUEVO**

**G41JCS46W1**

longitud: 850 mm

**abatible vertical**

MATERIAL: **acero**  
ACABADO: **nylon/vinilo blanco**  
antimicrobiano brillante

**IVA Reducido**



**G01JCS38W1**

longitud: 600 mm

**G01JCS39W1**

longitud: 800 mm

**reversible pared / suelo**

con **3 puntos de anclaje**  
MATERIAL: **acero**  
ACABADO: **nylon/vinilo blanco**  
antimicrobiano brillante

**IVA Reducido**



## COMPONENTES Y MATERIALES

**G41JCS01W1 · G41JCS03W1 · G41JCS46W1**  
**G01JCS52W1 · G01JCS53W1**  
**G01JCS38W1 · G01JCS39W1**

Tubo electrocincado para evitar la oxidación.

Recubrimiento de vinilo, material biocompatible y no alergénico.

Tecnología antimicrobiana BioCote®.

Antideslizante y cálido al tacto.

Aislada eléctricamente.

Tornillería de acero inox para pared de ladrillo.

La fuerza que soporta la barra dependerá del tipo de pared y de la fijación utilizada.

Otros colores disponibles pág. 315.

### G41JCS01W1 · G41JCS03W1 · G41JCS46W1

- La rotación lateral permite posicionarla dejando mayor espacio libre.
- Sistema de seguridad que evita el desplome accidental de la barra.
- Pletina de montaje de nylon que confiere aislamiento eléctrico.

### G01JCS52W1 · G01JCS53W1

- Sistema de seguridad que evita el desplome accidental de la barra.
- La columna solamente disponible en color blanco. La barra puede ser en todos los colores.

### G01JCS38W1 · G01JCS39W1

- Pletina de montaje de nylon que confiere aislamiento eléctrico.
- Embellecedor para montaje oculto.

## CARACTERÍSTICAS TÉCNICAS

**G41JCS01W1 · G41JCS03W1 · G41JCS46W1**  
**G01JCS52W1 · G01JCS53W1**  
**G01JCS38W1 · G01JCS39W1**

Barra	Ø33 mm	
Espesor tubo	3 mm	
<b>G41JCS01W1</b> <b>G41JCS03W1</b> <b>G41JCS46W1</b>	<b>G01JCS52W1</b> <b>G01JCS53W1</b>	<b>G01JCS38W1</b> <b>G01JCS39W1</b>
Embellecedor 234x80 mm	Columna 50 x 50 mm	Embellecedor Ø80 mm

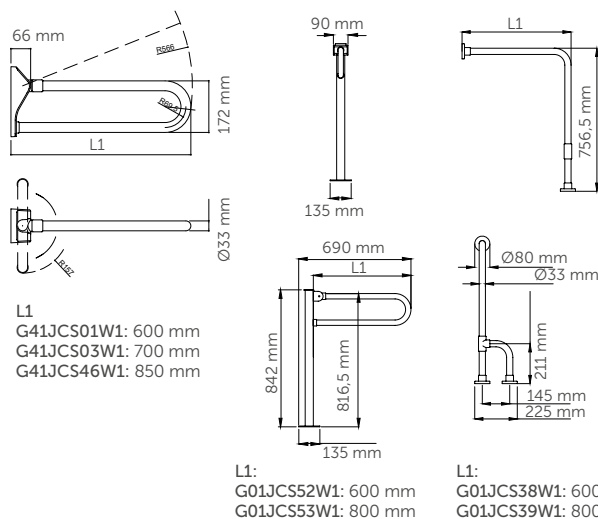

# Barras de apoyo y otras ayudas técnicas

TUBOCOLOR, BARRAS ACERO  
NYLON / VINILO BLANCO  
ANTIMICROBIANO



**NUEVO**

**G41JCS05W1**  
longitud: 600 mm

**G41JCS07W1**  
longitud: 700 mm

a pared  
MATERIAL: acero  
ACABADO: nylon/vinilo blanco  
antimicrobiano brillante

**IVA Reducido**

**G01JBS01W1**  
longitud: 660/660 mm

**G01JBS02W1**  
longitud: 760/760 mm

**G01JBS03W1**  
longitud: 660/1.000 mm

ángulo a 2 paredes con  
3 puntos de anclaje  
MATERIAL: acero  
ACABADO: nylon/vinilo blanco  
antimicrobiano brillante

**IVA Reducido**

**NUEVO**

**G41JCS45W1**  
longitud: 850 mm

a pared  
MATERIAL: acero  
ACABADO: nylon/vinilo blanco  
antimicrobiano brillante

**IVA Reducido**

**G01JBS06W1**  
long.: 660/660/660 mm

**G01JBS07W1**  
long.: 760/760/760 mm

ángulo a 2 paredes con  
4 puntos de anclaje  
MATERIAL: acero  
ACABADO: nylon/vinilo blanco  
antimicrobiano brillante

**IVA Reducido**

**Y87JOS02W1**  
soporte ducha

## COMPONENTES Y MATERIALES

**G41JCS05W1 · G41JCS07W1 · G41JCS45W1  
G01JBS01W1 · G01JBS02W1 · G01JBS03W1  
G01JBS06W1 · G01JBS07W1**

Tubo electrocincado para evitar la oxidación.

Recubrimiento de vinilo, material biocompatible y no alergénico.

Antideslizante y cálido al tacto.

Tecnología antimicrobiana BioCote®.

Embellecedor para montaje oculto.

Pletina de montaje de nylon que confiere aislamiento eléctrico.

Tornillería de acero inox para pared de ladrillo.

La fuerza que soporta la barra dependerá del tipo de pared y de la fijación utilizada.

Otros colores disponibles en pág.315.

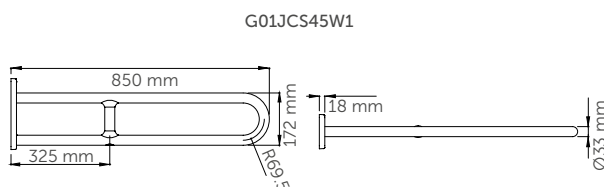

## CARACTERÍSTICAS TÉCNICAS

**G41JCS05W1 · G41JCS07W1 · G41JCS45W1  
G01JBS01W1 · G01JBS02W1 · G01JBS03W1  
G01JBS06W1 · G01JBS07W1**

Barra  $\varnothing 33$  mm

Espesor tubo 3 mm

G41JCS05W1 · G41JCS07W1

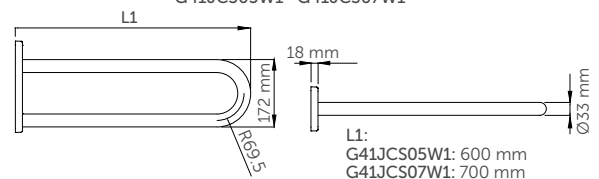

G01JBS01W1 · G01JBS02W1  
G01JBS03W1

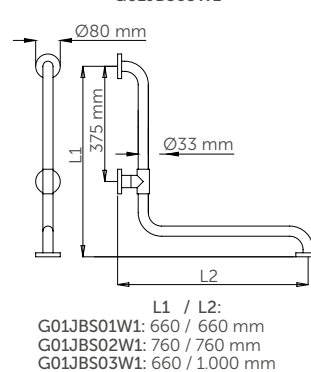

G01JBS06W1 · G01JBS07W1

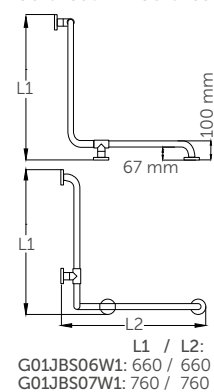

# Barras de apoyo y otras ayudas técnicas

TUBOCOLOR, BARRAS ACERO  
NYLON / VINILO BLANCO  
ANTIMICROBIANO



**G01JAS08W1**  
ángulo 135 °

MATERIAL: **acero**  
ACABADO: **nylon/vinilo blanco**  
**antimicrobiano brillante**

**IVA Reducido**

**G01JAS10W1**  
vertical 3 puntos  
de anclaje

MATERIAL: **acero**  
ACABADO: **nylon/vinilo blanco**  
**antimicrobiano brillante**

**IVA Reducido**

## COMPONENTES Y MATERIALES G01JAS08W1 · G01JAS10W1

- Tubo electrocincado para evitar la oxidación.
- Recubrimiento de vinilo, material biocompatible y no alergénico.
- Antideslizante y cálido al tacto.
- Embellecedor para montaje oculto.
- Tecnología antimicrobiana BioCote®.
- Pletina de montaje de nylon.
- Aislada eléctricamente.
- Tornillería de acero inox para pared de ladrillo.
- La fuerza que soporta la barra dependerá del tipo de pared y de la fijación utilizada.
- Otros colores disponibles pág. 315.

## CARACTERÍSTICAS TÉCNICAS G01JAS08W1 · G01JAS10W1

Barra	Ø33 mm
Espesor tubo	3 mm
Embellecedor	Ø80 mm

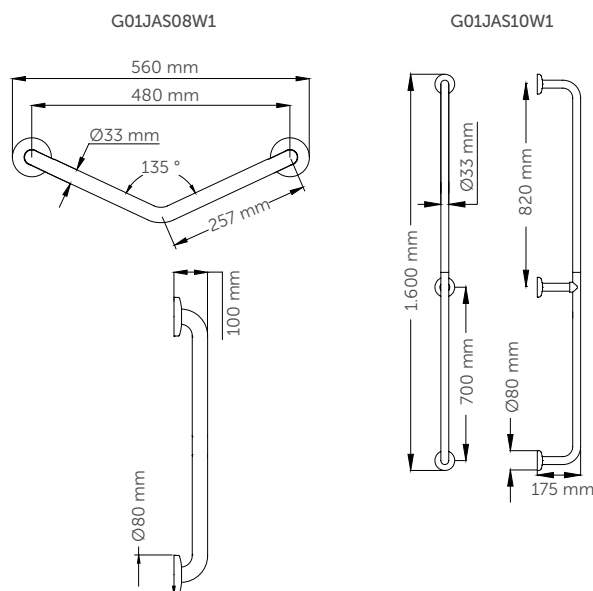

# Barras de apoyo y otras ayudas técnicas

URBAN PEOPLE, BARRAS ACERO  
NYLON / VINILO BLANCO  
ANTIMICROBIANO



**G27JAS30W1**

longitud: 372 mm

**G27JAS40W1**

longitud: 472 mm

**G27JAS50W1**

longitud: 572 mm

**G27JAS60W1**

longitud: 672 mm

**G27JAS80W1**

longitud: 872 mm

**G27JAS90W1**

longitud: 972 mm

**G27JAS10W1**

longitud: 1.072 mm



**Y87JOS04W1**

Soporte ducha

recta

MATERIAL: acero

ACABADO: nylon/vinilo blanco  
antimicrobiano brillante



**G27JBR19W1**

longitud:  
372 x 672 mm

ángulo 90 °

MATERIAL: acero

ACABADO: nylon/vinilo blanco  
antimicrobiano brillante



**G27JBL19W1**

longitud:  
372 x 672 mm

ángulo 90 °

MATERIAL: acero

ACABADO: nylon/vinilo blanco  
antimicrobiano brillante

## COMPONENTES Y MATERIALES

**G27JAS30W1 · G27JAS40W1 · G27JAS50W1  
G27JAS60W1 · G27JAS80W1 · G27JAS90W1  
G27JAS10W1 · G27JBR19W1 · G27JBL19W1**

Tubo electrocincado para evitar la oxidación.

Recubrimiento de vinilo, material biocompatible  
y no alergénico.

Antideslizante y cálido al tacto.

Tecnología antimicrobiana BioCote®.

Embelledor para montaje oculto.

Pletina de montaje en acero inox.

Aislada eléctricamente.

Tornillería de acero inox para pared de ladrillo.

La fuerza que soporta la barra dependerá del tipo  
de pared y de la fijación utilizada.

Otros colores disponibles pág. 315.

## CARACTERÍSTICAS TÉCNICAS

**G27JAS30W1 · G27JAS40W1 · G27JAS50W1  
G27JAS60W1 · G27JAS80W1 · G27JAS90W1  
G27JAS10W1 · G27JBR19W1 · G27JBL19W1**

Barra  $\varnothing 33$  mm

Espesor tubo 3 mm

Embelledor  $\varnothing 72$  mm

G27JAS30/40/50/60/70/80/90/10W1

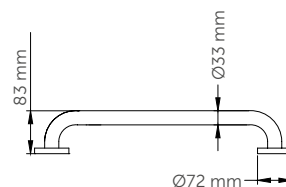

G27JBR19W1 · G27JBL19W1

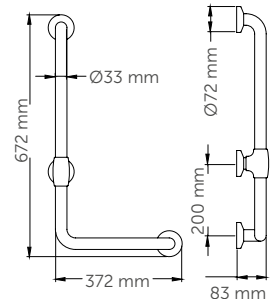

L1:  
G27JAS30W1: 372 mm  
G27JAS40W1: 472 mm  
G27JAS50W1: 572 mm  
G27JAS60W1: 672 mm  
G27JAS80W1: 872 mm  
G27JAS90W1: 972 mm  
G27JAS10W1: 1.072 mm

# Barras de apoyo y otras ayudas técnicas

URBAN PEOPLE, BARRAS ACERO  
NYLON / VINILO BLANCO  
ANTIMICROBIANO



**G27JBR20W1**  
longitud: 472 x 772 mm

ángulo 90 °  
MATERIAL: acero  
ACABADO: nylon/vinilo blanco  
antimicrobiano brillante

IVA Reducido



**G27JOR21W1**  
longitud: 672 x 1.172 mm

ángulo 90 ° con soporte ducha  
MATERIAL: acero  
ACABADO: nylon/vinilo blanco  
antimicrobiano brillante

IVA Reducido



**G27JBL20W1**  
longitud: 472 x 772 mm

ángulo 90 °  
MATERIAL: acero  
ACABADO: nylon/vinilo blanco  
antimicrobiano brillante

IVA Reducido



**G27JOL21W1**  
longitud: 672 x 1.172 mm

ángulo 90 ° con soporte ducha  
MATERIAL: acero  
ACABADO: nylon/vinilo blanco  
antimicrobiano brillante

IVA Reducido

## COMPONENTES Y MATERIALES

G27JBR20W1 · G27JBL20W1  
G27JOR21W1 · G27JOL21W1

Tubo electrocincado para evitar la oxidación.

Recubrimiento de vinilo, material biocompatible  
y no alergénico.

Antideslizante y cálido al tacto.

Tecnología antimicrobiana BioCote®.

Embellecedor para montaje oculto.

Pletina de montaje en acero inox.

Aislada eléctricamente.

Tornillería de acero inox para pared de ladrillo.

La fuerza que soporta la barra dependerá del tipo  
de pared y de la fijación utilizada.

Otros colores disponibles pág. 315.

## CARACTERÍSTICAS TÉCNICAS

G27JBR20W1 · G27JBL20W1  
G27JOR21W1 · G27JOL21W1

Barra	Ø33 mm
Espesor tubo	3 mm
Embellecedor	Ø72 mm

G27JBR20W1  
G27JBL20W1

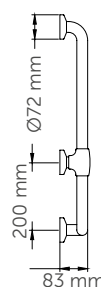
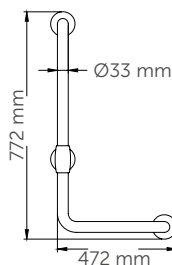

G27JOR21W1  
GG27JOL21W1

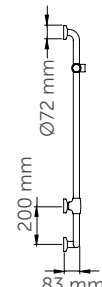
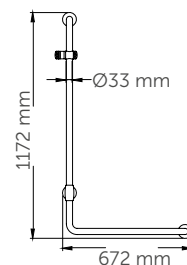

# Barras de apoyo y otras ayudas técnicas

URBAN PEOPLE, BARRAS ACERO  
NYLON / VINILO BLANCO  
ANTIMICROBIANO





**G27JCS51W1**  
longitud: 600 mm

**G27JCS52W1**  
longitud: 700 mm

abatible vertical  
MATERIAL: **acero**  
ACABADO: **nylon/vinilo blanco antimicrobiano brillante**

**IVA Reducido**



**F17AGN03**  
portarrollos

antibacteriano



**G27JCS53W1**  
longitud: 800 mm

**G27JCS54W1**  
longitud: 850 mm

abatible vertical  
MATERIAL: **acero**  
ACABADO: **nylon/vinilo blanco antimicrobiano brillante**

**IVA Reducido**



**F17AGN03**  
portarrollos

antibacteriano



**G27JCS56W1**  
longitud: 600 mm

**G27JCS57W1**  
longitud: 700 mm

abatible vertical  
descarga control eléctrico  
MATERIAL: **acero**  
ACABADO: **nylon/vinilo blanco antimicrobiano brillante**



**F17AGN03**  
Portarrollos

antibacteriano



**G27JCS58W1**  
longitud: 800 mm

**G27JCS59W1**  
longitud: 850 mm

abatible vertical  
descarga control eléctrico  
MATERIAL: **acero**  
ACABADO: **nylon/vinilo blanco antimicrobiano brillante**



**F17AGN03**  
Portarrollos

antibacteriano

## COMPONENTES Y MATERIALES

**G27JCS51W1 · G27JCS52W1 · G27JCS53W1  
G27JCS54W1 · G27JCS56W1 · G27JCS57W1  
G27JCS58W1 · G27JCS59W1**

Tubo electrocincado para evitar la oxidación.

Recubrimiento de vinilo, material biocompatible y no alergénico.

Antideslizante y cálido al tacto.

Tecnología antimicrobiana BioCote®.

Embellecedor para montaje oculto.

Pletina de montaje de acero inox.

**G27JCS51W1 · G27JCS52W1  
G27JCS53W1 · G27JCS54W1**

- Base de sujeción de nylon.
- Construcción de una sola pieza, que le otorga más estabilidad y evita la acumulación de suciedad.
- Aislada eléctricamente.
- Tornillería de acero inox para pared de ladrillo.
- La fuerza que soporta la barra dependerá del tipo de pared y de la fijación utilizada.
- Otros colores disponibles pág. 315.

**G27JCS56W1 · G27JCS57W1  
G27JCS58W1 · G27JCS59W1**

- Pulsador en la barra que activa la descarga de la cisterna.

## CARACTERÍSTICAS TÉCNICAS

**G27JCS51W1 · G27JCS52W1 · G27JCS53W1  
G27JCS54W1 · G27JCS56W1 · G27JCS57W1  
G27JCS58W1 · G27JCS59W1**

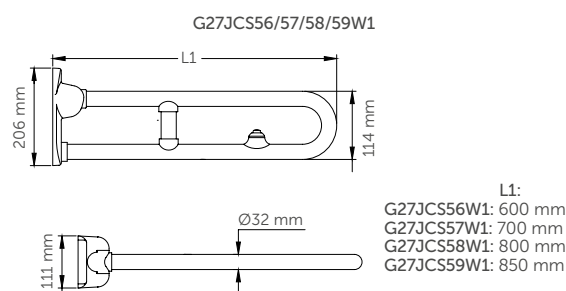
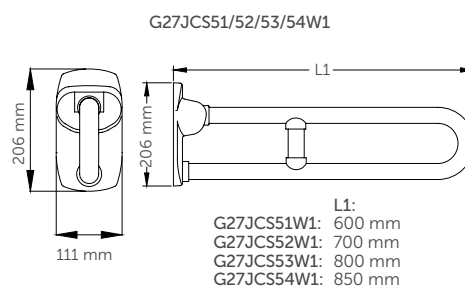

# Barras de apoyo y otras ayudas técnicas

URBAN PEOPLE, BARRAS ACERO  
NYLON / VINILO BLANCO  
ANTIMICROBIANO





**G27JCS01W1**  
longitud: 600 mm

**IVA Reducido**

**a pared fija**  
MATERIAL: **acero**  
ACABADO: **nylon/vinilo blanco antimicrobiano brillante**



**F17AGN03**  
portarrollos

antibacteriano



**G27JCS03W1**  
longitud: 800 mm

**IVA Reducido**

**a pared fija**  
MATERIAL: **acero**  
ACABADO: **nylon/vinilo blanco antimicrobiano brillante**



**F17AGN03**  
portarrollos

antibacteriano



**G27JOS29W1**  
longitud: 436 x 836 mm

**G27JOS26W1**  
longitud: 836 x 836 mm

**G27JOS30W1**  
longitud: 956 x 956 mm

**IVA Reducido**

**ángulo 2 paredes 4 puntos de anclaje con soporte ducha**  
MATERIAL: **acero**  
ACABADO: **nylon/vinilo blanco antimicrobiano brillante**



**G27JOS27W1**  
longitud: 836 x 836 mm

**G27JOS25W1**  
longitud: 956 x 836 mm

**G27JOS28W1**  
longitud: 956 x 956 mm

**IVA Reducido**

**ángulo 2 paredes 4 puntos de anclaje con soporte ducha**  
MATERIAL: **acero**  
ACABADO: **nylon/vinilo blanco antimicrobiano brillante**

## COMPONENTES Y MATERIALES

**G27JCS01W1 · G27JCS03W1 · G27JCS04W1**  
**G27JOS29W1 · G27JOS26W1 · G27JOS30W1**  
**G27JOS27W1 · G27JOS25W1 · G27JOS28W1**

- \_\_\_\_\_ Tubo electrocincado para evitar la oxidación.
- \_\_\_\_\_ Recubrimiento de vinilo, material biocompatible y no alergénico.
- \_\_\_\_\_ Antideslizante y cálido al tacto.
- \_\_\_\_\_ Tecnología antimicrobiana BioCote®.
- \_\_\_\_\_ Embellecedor para montaje oculto.
- \_\_\_\_\_ Pletina de montaje de acero inox.
- \_\_\_\_\_ Base sujeción en nylon.
- \_\_\_\_\_ Aislada eléctricamente.
- \_\_\_\_\_ Tornillería de acero inox para pared de ladrillo.
- \_\_\_\_\_ La fuerza que soporta la barra dependerá del tipo de pared y de la fijación utilizada.
- \_\_\_\_\_ Otros colores disponibles pág. 315.

## CARACTERÍSTICAS TÉCNICAS

**G27JCS01W1 · G27JCS03W1 · G27JCS04W1**  
**G27JOS29W1 · G27JOS26W1 · G27JOS30W1**  
**G27JOS27W1 · G27JOS25W1 · G27JOS28W1**

Barra  $\varnothing 33$  mm  
Espesor tubo 3 mm

**G27JCS01/03/04W1**  
Embellecedor 110 x 65,5 x 208 mm

**G27JOS29/26/30W1**  
**G27JOS09/04/05/08W1**  
Embellecedor 0,72 mm

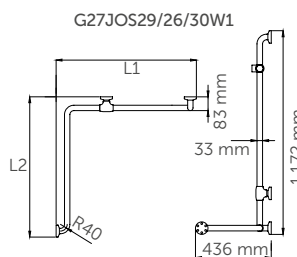
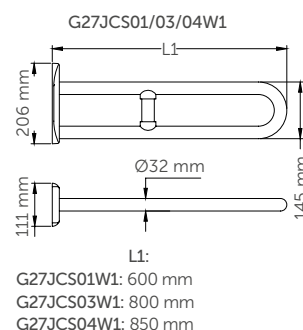

L1 / L2:  
G27JOS29W1: 836 / 436 mm  
G27JOS26W1: 836 / 836 mm  
G27JOS30W1: 956 / 956 mm

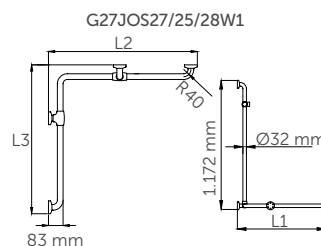

L1 / L2 / L3:  
G27JOS27W1: 836 / 836 / 1.172 mm  
G27JOS25W1: 956 / 836 / 1.172 mm  
G27JOS28W1: 956 / 956 / 1.172 mm



# Barras de apoyo y otras ayudas técnicas

URBAN PEOPLE, BARRAS ACERO  
NYLON / VINILO BLANCO  
ANTIMICROBIANO



**G27JAS21W1**  
longitud: 772 x 372 mm

**G27JAS08W1**  
longitud: 572 x 272 mm

ángulo 135° 2 puntos anclaje  
MATERIAL: acero  
ACABADO: nylon/vinilo blanco antimicrobiano brillante

**IVA Reducido**

**G27JAR20W1**  
longitud: 705 x 285 mm

**G27JAL20W1**  
longitud: 705 x 285 mm

ángulo 135° 2 puntos anclaje  
MATERIAL: acero  
ACABADO: nylon/vinilo blanco antimicrobiano brillante

Realizar el pedido de la barra mirando frontalmente a la zona a equipar

**IVA Reducido**

**G27JAR23W1**  
longitud: 972 x 372 mm

**G27JAL23W1**  
longitud: 972 x 372 mm

ángulo 135° 3 puntos anclaje  
MATERIAL: acero  
ACABADO: nylon/vinilo blanco antimicrobiano brillante

Realizar el pedido de la barra mirando frontalmente a la zona a equipar

**IVA Reducido**

## COMPONENTES Y MATERIALES

**G27JAS21W1 · G27JAS08W1 · G27JAR20W1  
G27JAL20W1 · G27JAR23W1 · G27JAL23W1**

Tubo electrocincado para evitar la oxidación.

Recubrimiento de vinilo, material biocompatible y no alergénico.

Antideslizante y cálido al tacto.

Tecnología antimicrobiana BioCote®.

Embellecedor para montaje oculto.

Pletina de montaje de acero inox.

Base sujeción en nylon.

Aislada eléctricamente.

Tornillería de acero inox para pared de ladrillo.

La fuerza que soporta la barra dependerá del tipo de pared y de la fijación utilizada.

Otros colores disponibles pág. 315.

## CARACTERÍSTICAS TÉCNICAS

**G27JAS21W1 · G27JAS08W1 · G27JAR20W1  
G27JAL20W1 · G27JAR23W1 · G27JAL23W1**

Barra	Ø33 mm	L1 (mm)	L2 (mm)	L3 (mm)
G27JAS21W1		772	372	436
G27JAS08W1		572	272	336
G27JAR20W1		705	285	336
G27JAL20W1		705	285	336

G27JAS21W1 · G27JAS08W1 · G27JAR20W1 · G27JAL20W1

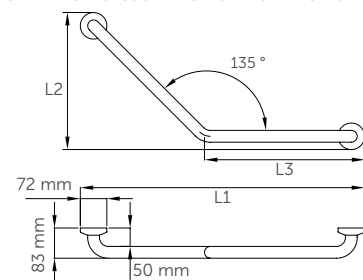

G27JAR23W1 · G27JAL23W1

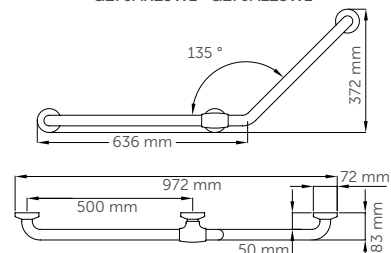

# Barras de apoyo y otras ayudas técnicas

PRESTIGIO, BARRAS ACERO  
INOX AISI 304 - CROMADO



**G18UAS11W2**  
longitud: 385 mm

**G18UAS12W2**  
longitud: 486 mm

**G18UAS13W2**  
longitud: 537 mm

**G18UAS14W2**  
longitud: 690 mm

**G18UAS16W2**  
longitud: 994 mm

**IVA Reducido**

**recta**  
MATERIAL: **acero inox**  
AISI 304 / cromo  
ACABADO: **blanco**



**G18UAS11D8**  
longitud: 385 mm

**G18UAS12D8**  
longitud: 486 mm

**G18UAS13D8**  
longitud: 537 mm

**G18UAS14D8**  
longitud: 690 mm

**G18UAS16D8**  
longitud: 994 mm

**IVA Reducido**

**recta**  
MATERIAL: **acero inox**  
AISI 304 / cromo  
ACABADO: **gris oscuro**



**G18UAS11N2**  
longitud: 385 mm

**G18UAS12N2**  
longitud: 486 mm

**G18UAS13N2**  
longitud: 537 mm

**G18UAS14N2**  
longitud: 690 mm

**G18UAS16N2**  
longitud: 994 mm

**IVA Reducido**

**recta**  
MATERIAL: **acero inox**  
AISI 304 / cromo  
ACABADO: **brillante**

## COMPONENTES Y MATERIALES

**G18UAS11W2/12/13/14/16**  
**G18UAS11D8/12/13/14/16**  
**G18UAS11N2/12/13/14/16**

Barras de elegante diseño en variedad de acabados.

Tubo de acero inox AISI 304.

Pletina y embellecedor de ABS cromado brillante.

Embellecedor para montaje oculto.

Tornillería de acero inox para pared de ladrillo.

La fuerza que soporta la barra dependerá del tipo de pared y de la fijación utilizada.

## CARACTERÍSTICAS TÉCNICAS

**G18UAS11W2/12/13/14/16**  
**G18UAS11D8/12/13/14/16**  
**G18UAS11N2/12/13/14/16**

Barra	Ø32 mm
Espesor tubo	1,6 mm
Embellecedor	Ø80 mm

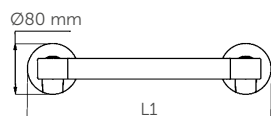

L1:  
G18UAS11: 385 mm  
G18UAS12: 486 mm  
G18UAS13: 537 mm  
G18UAS14: 690 mm  
G18UAS16: 994 mm

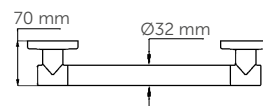

# Barras de apoyo y otras ayudas técnicas

PRESTIGIO, BARRAS ACERO  
INOX AISI 304 - CROMADO



**IVA Reducido**

**G18UOS01N2**

**G18UOS01W2**

**G18UOS01D8**

**recta**  
MATERIAL: **acero inox**  
AISI 304 / cromo

ACABADO: **brillante**  
**(G18UOS01N2)**  
**blanco**  
**(G18UOS01W2)**  
**gris oscuro**  
**(G18UOS01D8)**



**Y87JOS04C1**  
Soporte ducha

## COMPONENTES Y MATERIALES

**G18UOS01N2 · G18UOS01W2 · G18UOS01D8**

Barras de elegante diseño en variedad de acabados.

Tubo de acero inox AISI 304.

Pletina y embellecedor de ABS cromado brillante.

Embellecedor para montaje oculto.

Tornillería de acero inox para pared de ladrillo.

La fuerza que soporta la barra dependerá del tipo de pared y de la fijación utilizada.

## CARACTERÍSTICAS TÉCNICAS

**G18UOS01N2 · G18UOS01W2 · G18UOS01D8**

Barra	Ø32 mm
Espesor tubo	1,6 mm
Embellecedor	Ø80 mm

G18UOS01N2/W2/D4

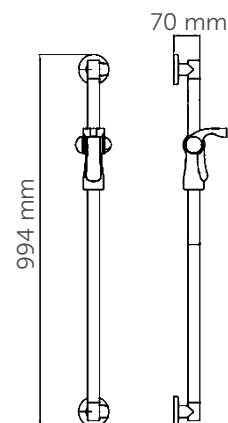

# Barras de apoyo y otras ayudas técnicas

URBAN PEOPLE, APOYABRAZOS  
POLIETILENO BLANCO

**G27JCS81W1**  
longitud: 450 mm



variedad de colores  
Ver pág. 315

**Apoyabrazos abatible**  
MATERIAL: polipropileno  
ACABADO: blanco

**IVA Reducido**

**4ABJCS01**  
longitud: 460 mm



**Apoyabrazos abatible**  
MATERIAL: polipropileno  
ACABADO: blanco

**IVA Reducido**

**G27JCS82W1**  
longitud: 600 mm

**G27JCS83W1**  
longitud: 750 mm



variedad de colores  
Ver pág. 315

**Apoyabrazos abatible**  
MATERIAL: polipropileno  
ACABADO: blanco

**IVA Reducido**

## COMPONENTES Y MATERIALES

**G27JCS81W1 · 4ABJCS01**  
**G27JCS82W1 · G27JCS83W1**

Sistema de seguridad que evita el desplome accidental del apoyabrazos.

Recubrimiento de polipropileno.

Antideslizante y cálido al tacto.

Embellecedor de nylon para montaje oculto.

Pletina de montaje de acero.

Base sujeción en nylon.

Aislada eléctricamente.

Tornillería de acero inox para pared de ladrillo.

La fuerza que soporta la barra dependerá del tipo de pared y de la fijación utilizada.

**G27JCS81W1 · G27JCS82W1 · G27JCS83W1**

- Otros colores disponibles pág. 315

## CARACTERÍSTICAS TÉCNICAS

**G27JCS81W1 · 4ABJCS01**  
**G27JCS82W1 · G27JCS83W1**

Barra  $\varnothing 27$  mm

Espesor tubo 2,3 mm

Embellecedor 110 x 65,5 x 130 mm

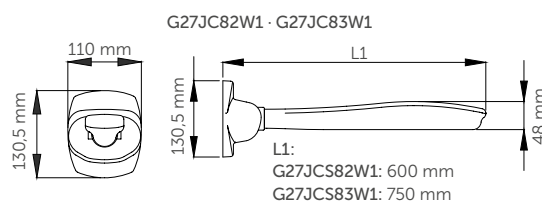
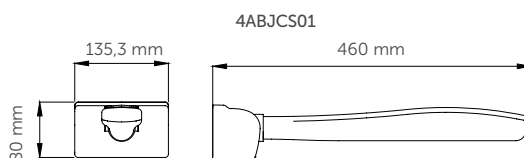
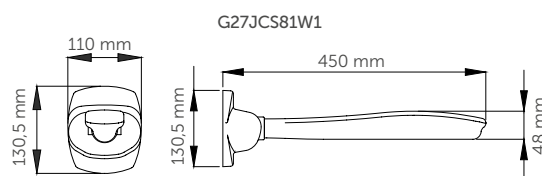

# Barras de apoyo y otras ayudas técnicas

HUG, APOYABRAZOS  
ACERO INOXIDABLE/ALUMINIO

## APOYABRAZOS EXTRAIBLE CON PLACA PARA CUBRIR INSTALACIÓN

<p><b>NUEVO</b></p>  <p><b>G18JCS07WE**</b> longitud: 600 mm</p> <p><b>G18JCS08WE**</b> longitud: 700 mm</p> <p><b>G18JCS09WE**</b> longitud: 850 mm</p> <p>Apoyabrazos abatible MATERIAL: acero inoxidable/ aluminio/ABS ACABADO: blanco</p> <p><b>IVA Reducido</b></p>		<p><b>NUEVO</b></p> <p>** Opciones de pletina Añadir el código adjunto a la referencia del apoyabrazos</p>  <p><b>C1 Cromado</b></p>  <p><b>D4 Antracita</b></p>  <p><b>WE Blanco</b></p>  <p><b>PB Rojo Coral</b></p>	<p><b>NUEVO</b></p>  <p><b>F18AGS01N2</b> Portarrollos</p>
<p><b>NUEVO</b></p>  <p><b>G18JCS07C1**</b> longitud: 600 mm</p> <p><b>G18JCS08C1**</b> longitud: 700 mm</p> <p><b>G18JCS09C1**</b> longitud: 850 mm</p> <p>Apoyabrazos abatible MATERIAL: acero inoxidable/ aluminio/ABS ACABADO: cromado</p> <p><b>IVA Reducido</b></p>			<p><b>NUEVO</b></p>  <p><b>F18JMS01WE</b> Almohadilla reposabrazos</p>

El apoyabrazos se puede desinstalar de la pared sin el uso de herramientas y se puede reemplazar por un embellecedor para cubrir la instalación



**F18JIS01WE**  
Embellecedor  
en ABS blanco



**F18JIS01C1**  
Embellecedor  
en ABS cromado

### COMPONENTES Y MATERIALES

**G18JCS07WE · G18JCS08WE · G18JCS09WE**  
**G18JCS07C1 · G18JCS08C1 · G18JCS09C1**

Apoyabrazo abatible y extraíble de elegante diseño en variedad de acabados.

Embellecedor para montaje oculto.

Tornillería de acero inox para pared ladrillo.

La fuerza que soporta la barra dependerá del tipo de pared y de la fijación utilizada.

### CARACTERÍSTICAS TÉCNICAS

**G18JCS07WE · G18JCS08WE · G18JCS09WE**  
**G18JCS07C1 · G18JCS08C1 · G18JCS09C1**

Barra Ø33 mm

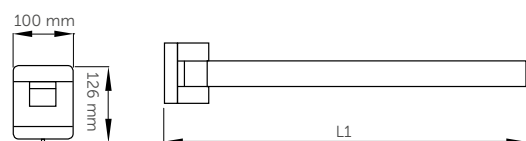

L1  
G18JCS07: 600 mm  
G18JCS08: 700 mm  
G18JCS09: 850 mm

# Barras de apoyo y otras ayudas técnicas

HUG, APOYABRAZOS  
ACERO INOXIDABLE/ALUMINIO

## APOYABRAZOS EXTRAIBLE CON PLACA PARA CUBRIR INSTALACIÓN

**NUEVO**



**G18JCS07PB\*\***  
longitud: 600 mm

**G18JCS08PB\*\***  
longitud: 700 mm

**G18JCS09PB\*\***  
longitud: 850 mm

**Apoyabrazos abatible**  
MATERIAL: acero inoxidable/  
aluminio/ABS  
ACABADO: rojo coral

**IVA Reducido**

**NUEVO**



**G18JCS07DD\*\***  
longitud: 600 mm

**G18JCS08DD\*\***  
longitud: 700 mm

**G18JCS09DD\*\***  
longitud: 850 mm

**Apoyabrazos abatible**  
MATERIAL: acero inoxidable/  
aluminio/ABS  
ACABADO: grafito

**IVA Reducido**

**NUEVO**

\*\* Opciones de pletina  
Añadir el código adjunto a la  
referencia del apoyabrazos



**C1 Cromado**



**D4 Antracita**



**WE Blanco**



**PB Rojo Coral**

**NUEVO**



**F18AGS01**  
Portarrollos

**NUEVO**



**F18JMS01D4**  
Almohadilla  
reposabrazos

El apoyabrazos se puede desinstalar de la pared sin el uso de herramientas y se puede reemplazar por un embellecedor para cubrir la instalación



**F18JIS01PB**  
Embellecedor  
en ABS rojo coral



**F18JIS01D4**  
Embellecedor  
en ABS antracita

### COMPONENTES Y MATERIALES

**G18JCS07PB · G18JCS08PB · G18JCS09PB**  
**G18JCS07DD · G18JCS08DD · G18JCS09DD**

Apoyabrazo abatible y extraíble de elegante diseño en variedad de acabados.

Embellecedor para montaje oculto.

Tornillería de acero inox para pared ladrillo.

La fuerza que soporta la barra dependerá del tipo de pared y de la fijación utilizada.

### CARACTERÍSTICAS TÉCNICAS

**G18JCS07PB · G18JCS08PB · G18JCS09PB**  
**G18JCS07DD · G18JCS08DD · G18JCS09DD**



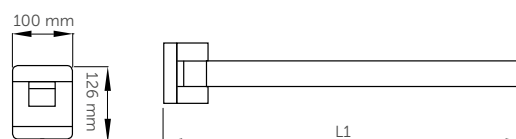





Barra Ø33 mm

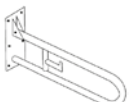
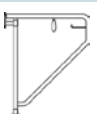

**L1**  
G18JCS07: 600 mm  
G18JCS08: 700 mm  
G18JCS09: 850 mm

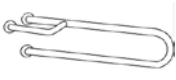





# Barras de apoyo y otras ayudas técnicas

TABLA

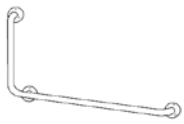
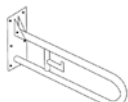
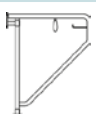
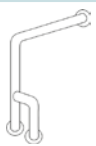
			MATERIAL/ACABADO				
			Acero inox AISI 201 negro	Acero inox AISI 201 blanco	Acero inox AISI 304 brillante	Acero inox AISI 304 satinado	Acero rilsan blanco
<b>barras de apoyo</b>							
	RECTAS	MEDINOX	●	●	●	●	
		PRESTIGIO					
		PAINT					●
		TUBOCOLOR					
		URBAN PEOPLE					
	ÁNGULO 90 °	MEDINOX			●	●	
		PAINT					●
		TUBOCOLOR					
		URBAN PEOPLE					
	ABATIBLE VERTICAL	MEDINOX	●	●	●	●	
		PAINT					●
		TUBOCOLOR					
		URBAN PEOPLE					
	ABATIBLE HORIZONTAL	MEDINOX				●	
	PARED / SUELO 3 PUNTOS ANCLAJE	MEDINOX			●	●	
		PAINT					
		TUBOCOLOR					
		URBAN PEOPLE					
	A PARED EMPOTRABLE SUELO	MEDINOX			●	●	
	A PARED 3 PUNTOS ANCLAJE	MEDINOX			●	●	
		PAINT					
		TUBOCOLOR					
		URBAN PEOPLE					
	ÁNGULO 2 PAREDES (3 Y 4 PUNTOS ANCLAJE)	MEDINOX				●	
		PAINT					●
		TUBOCOLOR					
		URBAN PEOPLE					
	ÁNGULO 130 ° / 135 °	MEDINOX	●	●	●	●	
		PAINT					●
		TUBOCOLOR					
		URBAN PEOPLE					
	VERTICAL 3 PUNTOS ANCLAJE	MEDINOX					
		PAINT					●
		TUBOCOLOR					
		URBAN PEOPLE					
	APOYABRAZOS	URBAN PEOPLE					
		HUG					

# Barras de apoyo y otras ayudas técnicas

TABLA

MATERIAL/ACABADO					AISLADA ELECTRICAMENTE	EMBELLECEDOR	TORNILLERÍA IN- CLUIDA	IVA REDUCIDO	barras de apoyo	
Acero nylon/ vinilo blanco	Acero nylon/ vinilo blanco antimicrobiano	Acero inox AISI 304/cromado	Acero inox aluminio	Poliuretano						
		•			•	•	•	•	RECTAS	
•					•	•	•	•		
	•				•	•	•	•		
					•	•	•	•	ÁNGULO 90 °	
•					•	•	•	•		
	•				•	•	•	•		
					•	•	•	•	ABATIBLE VERTICAL	
•					•	•	•	•		
	•				•	•	•	•		
					•	•	•	•	ABATIBLE HORIZONTAL	
					•	•	•	•		
					•	•	•	•		
					•	•	•	•	PARED / SUELO 3 PUNTOS ANCLAJE	
•					•	•	•	•		
					•	•	•	•		
					•	•	•	•	A PARED EMPOTRABLE SUELO	
					•	•	•	•		
					•	•	•	•		
					•	•	•	•	A PARED 3 PUNTOS ANCLAJE	
•					•	•	•	•		
					•	•	•	•		
					•	•	•	•	ÁNGULO 2 PAREDES (3 Y 4 PUNTOS ANCLAJE)	
•					•	•	•	•		
	•				•	•	•	•		
					•	•	•	•	ÁNGULO 130 ° / 135 °	
•					•	•	•	•		
	•				•	•	•	•		
					•	•	•	•	VERTICAL 3 PUNTOS ANCLAJE	
					•	•	•	•		
					•	•	•	•		
			•	•	•	•	•	•	APOYABRAZOS	
					•	•	•	•		



# Barras de apoyo y otras ayudas técnicas

## ASIENTOS DUCHA

**NUEVO**
**4FAUHS01**  
Asiento abatible

**IVA** Reducido

 MATERIAL: **acero**  
ACABADO: **ABS blanco**

**G27JDS42W1**  
Asiento abatible  
con protección antibacteriana

variedad de colores

Ver pág. 315

 MATERIAL: **acero**  
ACABADO: **nylon/vinilo antimicrobiano blanco**
**IVA** Reducido

PONTE GIULIO

**G01JDS42W1**  
Asiento abatible

**IVA** Reducido

 MATERIAL: **acero**  
ACABADO: **nylon/vinilo blanco**

PONTE GIULIO

**G27JDS43W1**  
Asiento abatible

variedad de colores

Ver pág. 315

 MATERIAL: **acero inox**  
ACABADO: **ABS blanco**
**IVA** Reducido

### COMPONENTES Y MATERIALES

**4FAUHS01 · G27JDS42W1**  
**G01JDS42W1 · G27JDS43W1**

La fuerza que soporta el asiento dependerá del tipo de pared y de la fijación utilizada.

#### 4FAUHS01

- Base del asiento de ABS recubierto de vinilo blanco biocompatible y cálido al tacto.
- Ranuras que permiten el drenaje del agua.

#### G27JDS42W1

- Láminas del asiento de poliamida 6 (nylon).
- Cuerpo de tubo de acero galvanizado sin soldaduras recubierto con vinilo, cálido al tacto.

#### G01JDS42W1

- Base del asiento de ABS.
- Cuerpo de tubo de acero galvanizado sin soldaduras recubierto con vinilo, cálido al tacto.

#### G27JDS43W1

- Base del asiento de ABS.
- Agujero en la parte central para el drenaje del agua.
- Sistema de fijación a la pared oculto.
- Sobresale de la pared tan sólo 70 mm en su posición vertical.

### CARACTERÍSTICAS TÉCNICAS

**4FAUHS01 · G27JDS42W1**  
**G01JDS42W1 · G27JDS43W1**

#### 4FAUHS01

 Peso  
3,7 kg

#### G27JDS42W1

 Peso  
4,6 kg

#### G01JDS42W1

 Peso  
3,5 kg

#### G27JDS43W1

 Peso  
3,25 kg

#### G27JDS42W1 G01JDS42W1 G27JDS43W1

 Tubo  
Ø32 mm  
Espesor tubo  
2,3 mm

#### 4FAUHS01

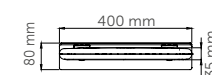

#### G27JDS42W1

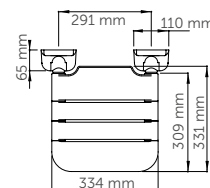
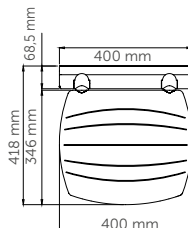
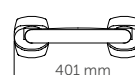

#### G01JDS42W1

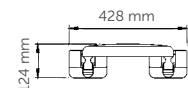

#### G27JDS43W1

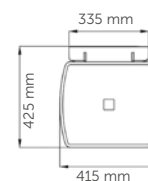
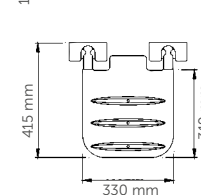

# Barras de apoyo y otras ayudas técnicas

HUG - ASIENTOS DUCHA  
EXTRAIBLES

**NUEVO**



**G12JDS08WE**  
blanco

**G12JDS08PB**  
rojo coral

**G12JDS08DD**  
grafito

Asiento ducha extraíble y abatible  
MATERIAL: acero inoxidable / aluminio / ABS

**IVA Reducido**

**NUEVO**



**F18JIS02WE**  
blanco

Embellecedor para placa de fijación asiento extraíble  
**G12JDS08**  
MATERIAL: ABS

**IVA Reducido**

El asiento se puede desinstalar de la pared sin el uso de herramientas y se puede reemplazar por el embellecedor **F18JIS02WE** para cubrir la instalación.

**¡EXTRAÍBLE!**

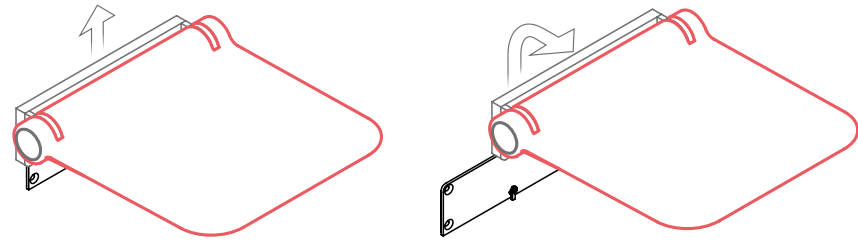

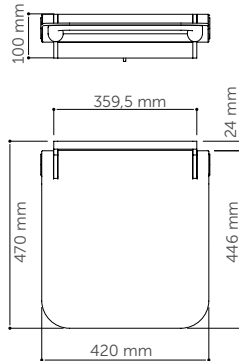
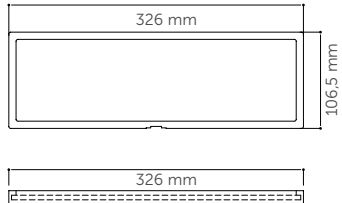
COMPONENTES Y MATERIALES	CARACTERÍSTICAS TÉCNICAS	
<b>G12JDS08WE · G12JDS08PB G12JDS08DD · F18JIS02WE</b>	<b>G12JDS08WE G12JDS08PB G12JDS08DD</b>	<b>G12JDS08WE G12JDS08PB G12JDS08DD</b>
<b>G12JDS08WE · G12JDS08PB G12JDS08DD</b>	Peso 6,5 kg	
<ul style="list-style-type: none"> <li>Sistema de fijación a la pared oculto.</li> <li>La fuerza que soporta el asiento dependerá del tipo de pared y de la fijación utilizada.</li> </ul>		<b>F18JIS02WE</b> 

# Barras de apoyo y otras ayudas técnicas

## HUG - ASIENTOS DUCHA Y RESPALDOS

**NUEVO**

**G12JDS05WE**  
blanco

**G12JDS05PB**  
rojo coral

**G12JDS05DD**  
grafito

Asiento ducha abatible  
MATERIAL: acero inoxidable / aluminio / ABS

**IVA Reducido**



**NUEVO**

**G12JDS06WE**  
blanco

**G12JDS06PB**  
rojo coral

**G12JDS06DD**  
grafito

Respaldo para asiento ducha  
MATERIAL: acero inoxidable / aluminio / ABS

**IVA Reducido**



**NUEVO**

**G12JDS07WE**  
blanco

**G12JDS07PB**  
rojo coral

**G12JDS07DD**  
grafito

Respaldo asiento ducha  
con apoyabrazos  
MATERIAL: acero inoxidable / aluminio / ABS

**IVA Reducido**



### COMPONENTES Y MATERIALES

**G12JDS05WE · G12JDS05PB · G12JDS05DD**  
**G12JDS06WE · G12JDS06PB · G12JDS06DD**  
**G12JDS07WE · G12JDS07PB · G12JDS07DD**

#### G12JDS05WE · G12JDS05PB · G12JDS05DD

- Base del asiento en poliuretano.
- Sistema de fijación a la pared oculto.
- La fuerza que soporta el asiento dependerá del tipo de pared y de la fijación utilizada.

#### G12JDS06WE · G12JDS06PB · G12JDS06DD G12JDS07WE · G12JDS07PB · G12JDS07DD

- Respaldo en poliuretano.
- Sistema de fijación a la pared oculto.

### CARACTERÍSTICAS TÉCNICAS

**G12JDS05WE · G12JDS05PB · G12JDS05DD**  
**G12JDS06WE · G12JDS06PB · G12JDS06DD**  
**G12JDS07WE · G12JDS07PB · G12JDS07DD**

**G12JDS05WE · G12JDS05PB**  
**G12JDS05DD**

Peso 5,3 kg

**G12JDS06WE · G12JDS06PB**  
**G12JDS06DD**

Peso 1,6 kg

**G12JDS07WE · G12JDS07PB**  
**G12JDS07DD**

Peso 4,2 kg

**G12JDS06WE**  
**G12JDS06PB**  
**G12JDS06DD**

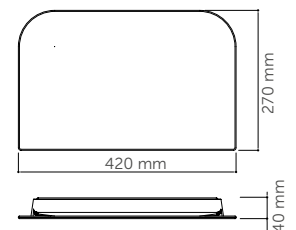

**G12JDS05WE**  
**G12JDS05PB**  
**G12JDS05DD**

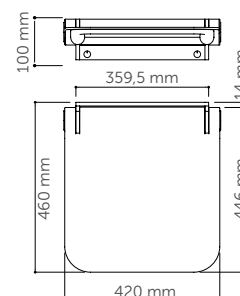

**G12JDS07WE**  
**G12JDS07PB**  
**G12JDS07DD**

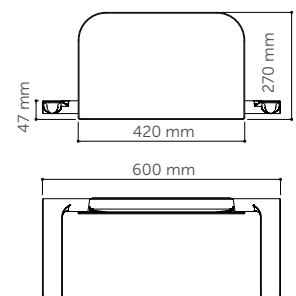

# Barras de apoyo y otras ayudas técnicas

ASIENTOS DUCHA



## AM0201C

Asiento abatible

MATERIAL: acero inox AISI 304

ACABADO: brillante

IVA Reducido

## AM0201CS

Asiento abatible

MATERIAL: acero inox AISI 304

ACABADO: satinado



## AM0100

Asiento abatible  
con apoyo pared

MATERIAL: acero inox AISI 304/  
láminas fenólicas

ACABADO: satinado/  
blanco-marfil

IVA Reducido



## AM0500

Asiento reversible,  
abatible con apoyo  
pared

MATERIAL: acero inox AISI 304/  
láminas fenólicas

ACABADO: satinado/  
blanco-marfil

IVA Reducido

### COMPONENTES Y MATERIALES

AM0201C · AM0201CS  
AM0100 · AM0500

La fuerza que soporta el asiento dependerá del tipo de pared y de la fijación utilizada.

#### AM0201C · AM0201CS

- Láminas del asiento de acero inoxidable AISI 304 de 1,7 mm de espesor.
- Estructura de tubo de acero inoxidable AISI 304, de Ø32 mm y 1,5 mm de espesor, con esquinas redondeadas para máxima seguridad.
- Pletinas de anclaje a la pared, 2 unidades, de acero inoxidable AISI 304 de 2,7 mm espesor.
- Ranuras que permiten el drenaje del agua.
- Cumple la norma UNE EN 16139 de resistencia, durabilidad y seguridad.

#### AM0100 · AM0500

- Láminas del asiento de tablero fenólico no poroso e inastillable, color marfil.
- No da lugar a la proliferación de hongos ni bacterias.
- Estructura de tubo de acero inoxidable AISI 304.
- Ranuras que permiten el drenaje del agua.

#### AM0500

- Reversible. Posibilidad de montaje tanto en configuración derecha como en configuración izquierda.

### CARACTERÍSTICAS TÉCNICAS

AM0201C · AM0201CS  
AM0100 · AM0500

#### AM0201C/CS

Tubo  
Ø32 mm

Espesor láminas  
1,7 mm

Espesor tubo  
1,5 mm

Espesor  
anclaje pared  
2,7 mm

#### AM0100 · AM0500

Tubo  
Ø25 mm

Espesor tubos  
1,2 mm

#### AM0201C/CS

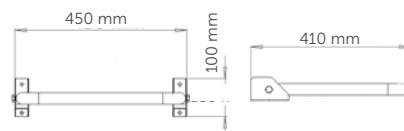

#### AM0100

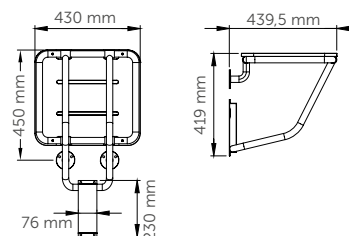

#### AM0500

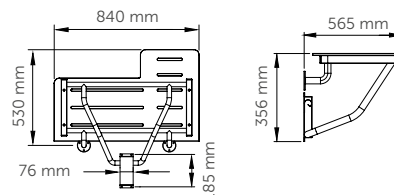

# Barras de apoyo y otras ayudas técnicas

## ASIENTOS DUCHA CON RESPALDO



### G01JDS43W1

Asiento abatible  
con respaldo

MATERIAL: polipropileno  
ACABADO: blanco

IVA Reducido



### G12JDS19D1

Asiento abatible  
con respaldo

MATERIAL: aluminio /  
poliuretano  
ACABADO: negro

IVA Reducido



### COMPONENTES Y MATERIALES G01JDS43W1 · G12JDS19D1

Abatible.

La fuerza que soporta el asiento dependerá del tipo de pared y de la fijación utilizada.

Aislado eléctricamente.

#### G01JDS43W1

- Asiento y respaldo de acero galvanizado recubierto de polipropileno (PP) blanco.
- Soporte a la pared de acero inoxidable AISI 304.

#### G12JDS19D1

- Base del asiento y respaldo fabricados en aluminio y recubiertos de poliuretano acolchado, cálido al tacto y de color negro.
- Agujero en la parte central para drenar el agua.

### CARACTERÍSTICAS TÉCNICAS G01JDS43W1 · G12JDS19D1

#### G01JDS43W1

Peso  
4,56 kg

#### G12JDS19D1

Peso  
11 kg

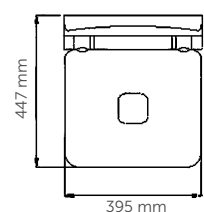
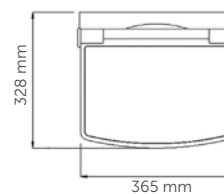
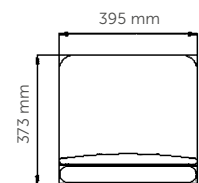
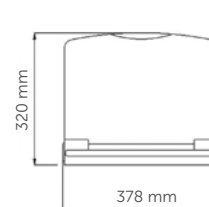

# Barras de apoyo y otras ayudas técnicas

ASIENTOS DUCHA  
CON RESPALDO  
EXTRAIBLES





**G01JDS40W1**  
Asiento esquinero,  
extraíble con  
protección antibacteriana

**G40JAS23W1**  
Barra esquinera,  
angular con  
protección antibacteriana

MATERIAL: **acero**  
ACABADO: **nylon /  
vinilo blanco**

G01JDS40

IVA Reducido



**G01JDS17W1**  
Asiento extraíble  
con protección  
antibacteriana

**G01JAS03W1**  
Barra recta 500 mm

MATERIAL: **acero**  
ACABADO: **nylon /  
vinilo blanco**

G01JDS17

IVA Reducido



**G03JDS16W1**  
Asiento extraíble  
antibacteriano  
con brazos abatibles

**G01JAS03W1**  
Barra recta 500 mm

MATERIAL: **acero**  
ACABADO: **nylon /  
vinilo blanco**

G03JDS16W1

IVA Reducido

## COMPONENTES Y MATERIALES

**G01JDS40W1 · G40JAS23W1 · G01JDS17W1  
G01JAS03W1 · G01JDS16W1 · G03JDS16W1**

Asiento desmontable de la pared, fijado sobre barra adosada a pared.

La fuerza que soporta el asiento dependerá del tipo de pared y de la fijación utilizada.

Láminas de la base del asiento y del respaldo de nylon.

Estructura del asiento realizada con tubo de acero zincado recubierto de vinilo antimicrobiano, biocompatible y cálido al tacto.

Ranuras que permiten el drenaje del agua.

Aislado eléctricamente.

Otros colores disponibles pág. 315.

### G03JDS16W1

- Equipado con reposabrazos abatibles.

### G40JAS23W1 · G01JAS03W1

- Embellecedor para montaje oculto.

## CARACTERÍSTICAS TÉCNICAS

**G01JDS40W1 · G40JAS23W1 · G01JDS17W1  
G01JAS03W1 · G01JDS16W1 · G03JDS16W1**

### G01JDS40W1/16/17

Espesor tubo	2,3 mm
Espesor recubrimiento	3 mm
Diámetro Barra	Ø33 mm

G01JDS40W1	G01JDS17W1	G03JDS16W1
Peso 4,45 kg	Peso 5,5 kg	Peso 7,95 kg

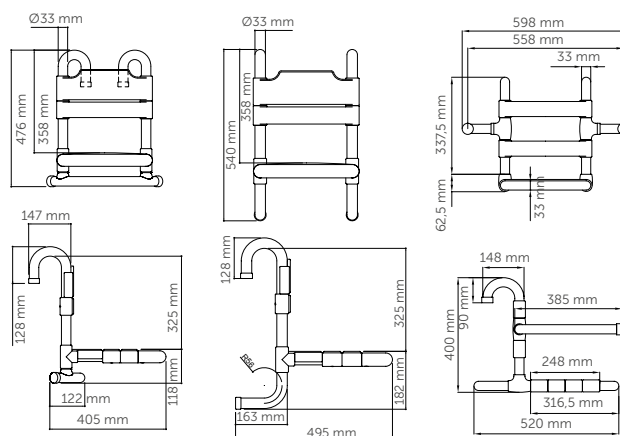

# Barras de apoyo y otras ayudas técnicas

## ASIENTOS DUCHA CON APOYO A SUELO / TABURETE

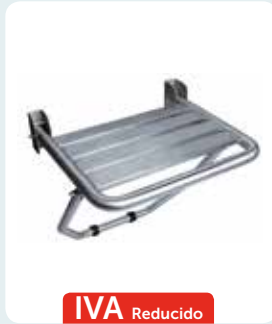

**AM0251C**  
Asiento abatible  
con apoyo a suelo

MATERIAL: **acero inox AISI 304**  
ACABADO: **brillante**

**AM0251CS**  
asiento abatible  
con apoyo a suelo

MATERIAL: **acero inox AISI 304**  
ACABADO: **satinado**

**IVA** Reducido



**G27JDS44W1**  
Asiento abatible  
con apoyo a suelo

MATERIAL: **acero inox AISI 304 /  
ABS / aluminio**  
ACABADO: **ABS blanco**

**IVA** Reducido



**4FAUHS02**  
Asiento abatible  
con apoyo a suelo

MATERIAL: **acero**  
ACABADO: **ABS blanco**

**IVA** Reducido



**G06JDS30W7**  
Taburete

MATERIAL: **acero**  
ACABADO: **rilsan blanco**

**IVA** Reducido

### COMPONENTES Y MATERIALES

**AM0251C · AM0251CS · G27JDS44W1  
4FAUHS02 · G06JDS30W7**

La fuerza que soporta el asiento dependerá del tipo de pared y de la fijación utilizada.

Sistema de apertura que desplaza el apoyo al suelo al dirigir el asiento hacia abajo.

#### AM0251C · AM0251CS

- Láminas de la base del asiento y apoyo al suelo de acero inoxidable AISI 304.
- Ranuras que permiten el drenaje del agua.
- Cumple la norma UNE EN 16139 de resistencia, durabilidad y seguridad.

#### G27JDS44W1

- Base del asiento de ABS, estructura en acero inoxidable AISI 304 y apoyo al suelo de aluminio anodizado.
- Agujero en la parte central para drenar el agua.
- Sistema de fijación a la pared oculto.

#### 4FAUHS02

- Base del asiento de ABS con soporte al suelo de acero zincado recubierto de vinilo blanco biocompatible y cálido al tacto.
- Ranuras que permiten el drenaje del agua.

#### G06JDS30W7

- Base del asiento de ABS.
- Tubo de la estructura del asiento de acero pintado con poliamida termoplástica sintética en polvo (Rilsan).

### CARACTERÍSTICAS TÉCNICAS

**AM0251C · AM0251CS · G27JDS44W1  
4FAUHS02 · G06JDS30W7**

#### AM0251C AM0251CS

Espesor láminas

1,7 mm

Tubo  
Ø32 mm

#### G27JDS44W1

Peso  
4 kg

#### G06JDS30W7

Tubo  
Ø32 mm

Espesor tubo  
1,5 mm

#### 4FAUHS02

Peso  
5,8 kg

#### AM0251C · AM0251CS

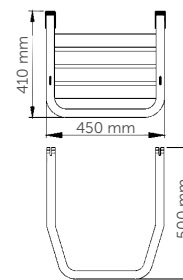

#### 4FAUHS02

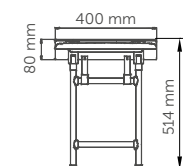
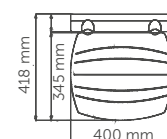

#### G27JDS44W1

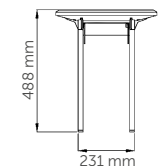
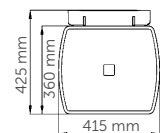

#### G06JDS30W7

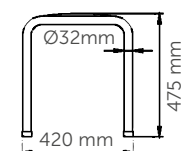
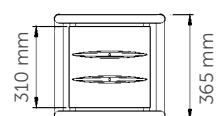

# Barras de apoyo y otras ayudas técnicas

## ASIENTOS BAÑERA



**G24JDS28W1**  
Asiento bañera  
650 mm

**G24JDS29W1**  
asiento bañera  
700 mm



MATERIAL: **acero**  
ACABADO: **vinilo blanco**



**G01JDS29W1**  
Asiento bañera  
extensible con  
protección antibacteriana

*variedad de colores*  
  
Ver pág. 315



MATERIAL: **acero**  
ACABADO: **vinilo blanco**



**G01JDS58W1**  
Asiento bañera  
abatible con protección  
antibacteriana





MATERIAL: **acero**  
ACABADO: **vinilo blanco**

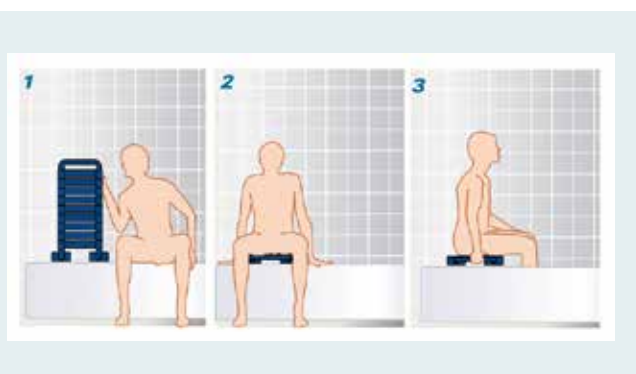

### COMPONENTES Y MATERIALES

**G24JDS28W1 · G24JDS29W1  
G01JDS29W1 · G01JDS58W1**

Estructura del asiento realizada con tubo de acero zincado recubierto de vinilo biocompatible, cálido al tacto.

Aislado eléctricamente.

**G24JDS28W1 · G24JDS29W1 · G01JDS29W1**

- Se coloca en los bordes de la bañera.
- No necesita instalación.

**G24JDS28W1 · G24JDS29W1**

- Base del asiento de plástico ABS.

**G01JDS29W1 · G01JDS58W1**

- Láminas de la base del asiento de nylon.
- Ranuras que permiten el drenaje del agua.

**G01JDS29W1**

- Extensible (mín. 650 – máx. 800 mm).

**G01JDS58W1**

- La fuerza que soporta el asiento dependerá del tipo de pared y del a fijación utilizada.
- Sistema de fijación a la pared oculto.

### CARACTERÍSTICAS TÉCNICAS

**G24JDS28W1 · G24JDS29W1  
G01JDS29W1 · G01JDS58W1**

**G24JDS28W1  
G24JDS29W1  
G01JDS29W1**

Diámetro barra  
Ø22 mm

**G24JDS28W1**

Peso  
3,10 kg

**G24JDS29W1**

Peso  
3,2 kg

**G01JDS29W1**

Peso  
4,2 kg

**G01JDS58W1**

Peso  
6,2 kg

G24JDS28W1 · G24JDS29W1

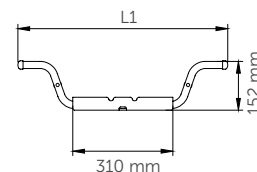

L1:  
G24JDS28W1: 650 mm  
G24JDS29W1: 700 mm

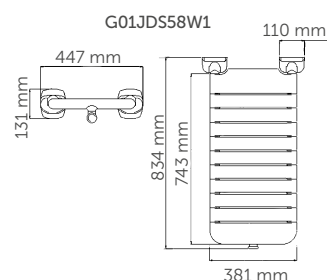
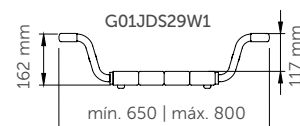



# Barras de apoyo y otras ayudas técnicas

ESPEJOS

**EP0350CS**Espejo fijo  
700 x 500 mm**EP0450CS**Espejo fijo  
800 x 600 mmMATERIAL: **acero inox AISI 304**  
ACABADO: **satinado****EP0300**Espejo basculante  
700 x 500 mmMATERIAL: **acero**  
ACABADO: **epoxi blanco****EP0300CS**Espejo basculante  
700 x 500 mm**EP0400CS**Espejo basculante  
800 x 600 mmMATERIAL: **acero inox AISI 304**  
ACABADO: **satinado****740-1630**Espejo fijo inclinado  
762 x 406 mmMATERIAL: **acero inox AISI 304**  
ACABADO: **satinado****COMPONENTES Y MATERIALES****EP0350CS · EP0450CS · 74-1630**  
**EP0300 · EP0300CS · EP0400CS****EP0350CS · EP0450CS · EP0300CS · EP0400CS**

- Marco de acero inoxidable AISI 304.
- Reverso con tablero hidrófugo de fibras de intensidad media, que refuerza el cristal haciéndolo más resistente.

**740-1630**

- Vidrio flotante de primera calidad protegido por un relleno de espuma.
- Esquinas soldadas y pulidas.
- Soporte de montaje antirrobo.

**EP0300 · EP0300CS · EP0400CS**

- Sistema basculante que permite ajustar el ángulo de reflexión según las necesidades del usuario.

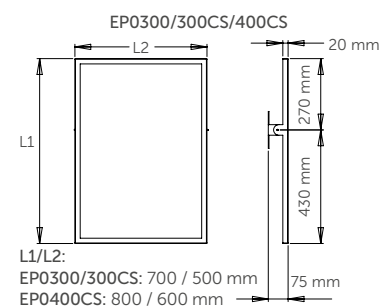
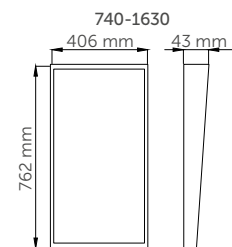
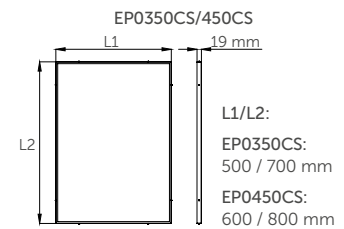
**CARACTERÍSTICAS TÉCNICAS****EP0350CS · EP0450CS · 74-1630**  
**EP0300 · EP0300CS · EP0400CS****EP0350CS**  
**EP0450C**  
**EP0300**  
**EP0300CS**  
**EP0400CS**Espesor vidrio  
5 mm**740-1630**Espesor vidrio  
6,4 mmEspesor marco  
1,0 mm**EP0350CS**  
**EP0450CS**Espesor marco  
1,0 mm**EP0300CS**  
**EP0400CS**Espesor marco  
1,5 mm

# Barras de apoyo y otras ayudas técnicas

ESPEJOS



**Bradley**

**782 16x24**  
Espejo basculante  
610 x 406 mm

MATERIAL: **acero inox AISI 304**  
ACABADO: **satinado**

USA



**Bradley**

**SA05**  
Espejo fijo  
438 x 286 mm

MATERIAL: **acero inox AISI 304**  
ACABADO: **satinado**

USA



**PONTE GIULIO**

**F41JPS25**  
Espejo basculante  
600 x 550 mm

MATERIAL: **acero**  
ACABADO: **rilsan blanco**

## COMPONENTES Y MATERIALES

782 16x24 · SA05 · F41JPS25

### 782 16x24

- Marco fabricado en acero inoxidable AISI 304 embutido y reforzado de 19 x 19 mm con esquinas soldadas y pulidas.
- Dos bisagras de fricción en forma de codo en la parte superior permiten ajustar la inclinación del espejo.
- Permite una inclinación máxima de 152 mm de la pared.
- Vidrio de seguridad según normas ASTM C1036 y ASTM 1503.

### SA05

- Espejo de seguridad con marco integrado, fabricado totalmente en acero inoxidable AISI 304.
- Orificios premarcados en el marco para facilitar el montaje.
- Equipado con tornillos antivandálicos.
- Adecuado para zonas de elevado vandalismo.

### F41JPS25

- Vidrio de seguridad.
- Marco de acero pintado en rilsan blanco.

## CARACTERÍSTICAS TÉCNICAS

782 16x24 · SA05 · F41JPS25

782 16x24	SA05	F41JPS25
Espejo vidrio 6,4 mm	Espejo espejo 1 mm	Espejo vidrio 5 mm
Espejo marco 1,9 mm	Espejo marco 6 mm	

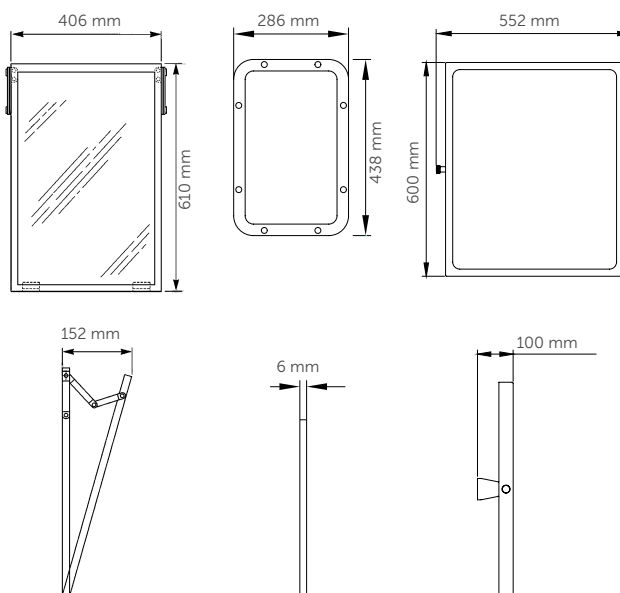

# Barras de apoyo y otras ayudas técnicas

LAVAMANOS



## B40CMS10

Lavamanos  
ergonómico

MATERIAL: **porcelana**  
ACABADO: **vitrificado blanco**



## B41DCS01

Escuadra  
sujeción fija

MATERIAL: **acero**  
ACABADO: **lacado blanco**



## B41DAS18

Mecanismo manual  
de inclinación

MATERIAL: **acero**  
ACABADO: **lacado blanco**



## B41DAS19

Mecanismo sujeción  
Inclinable neumático

MATERIAL: **acero**  
ACABADO: **lacado blanco**



## B46CMM16W3

Lavamanos  
ergonómico

MATERIAL: **acero piedra**  
ACABADO: **blanco**



## H52HAS24

Tapón desagüe  
en ABS



## H52HAM16

Tapón desagüe  
en acero inox

### COMPONENTES Y MATERIALES

**B40CMS10 · B41DCS01  
B41DAS18 · B41DAS19 · B46CMM16W3**

#### B40CMS10

- Lavamanos ergonómico con frontal cóncavo para fácil aproximación del usuario.
- Apoyo para codos.
- Con agujero frontal para grifería y rebosadero.

#### B46CMM16W3

- Lavamanos con agujero central para grifería.
- Soporte para facilitar el agarre del usuario que se realiza a la vez la función del toallero.

### CARACTERÍSTICAS TÉCNICAS

**B40CMS10 · B41DCS01  
B41DAS18 · B41DAS19 · B46CMM16W3**

#### B40CMS10

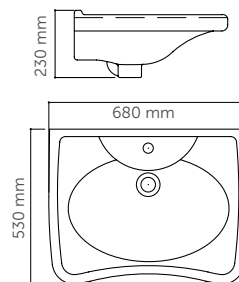

#### B46CMM16W3

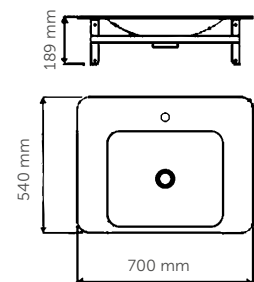

### COMPLEMENTOS



#### Y90SES42

Kit fijación

**13,00€**



#### H51HAS01

Sifón desagüe

**32,00€**

# Barras de apoyo y otras ayudas técnicas

PLATOS DE DUCHA  
Y BAÑERAS



## B40CPS02

Plato de ducha  
800 x 800 mm

MATERIAL: **fibra de vidrio**  
ACABADO: **blanco**

## B40CPS01

Plato de ducha  
900 x 900 mm

MATERIAL: **fibra de vidrio**  
ACABADO: **blanco**



## H52HAS03

Sifón desagüe



## M74MDS12

Bañera con  
abertura

MATERIAL: **fibra de vidrio**  
ACABADO: **blanco**



### COMPONENTES Y MATERIALES

**B40CPS01 · B40CPS02 · M74MDS12**

Superficie del suelo antideslizante.

#### B40CPS01 · B40CPS02

- Accesible para silla de ruedas.
- Empotrable en el pavimento.

#### M74MDS12

- Abertura manual por el interior que permite el máximo uso del espacio disponible.
- Asiento amplio y funcional.
- Barra de acero para facilitar el levantarse.
- Grifería incluida.

### CARACTERÍSTICAS TÉCNICAS

**B40CPS01 · B40CPS02 · M74MDS12**

#### B40CPS01 · B40CPS02

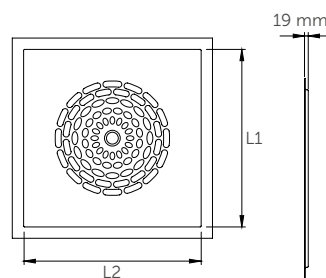

L1/L2:  
B40CPS02: 800 / 800 mm  
B40CPS01: 900 / 900 mm

#### M74MDS12

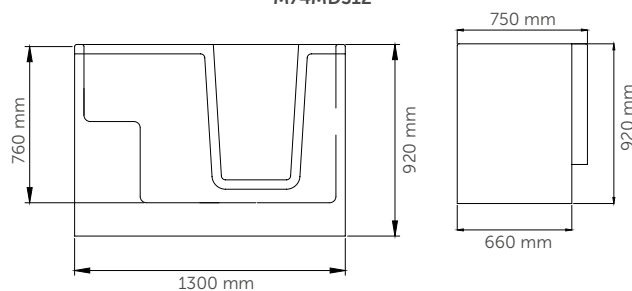

# Barras de apoyo y otras ayudas técnicas

INODOROS  
A SUELO



**B40CBC11**  
Inodoro alto,  
desagüe vertical

**B40CBC12**  
Inodoro alto,  
desagüe horizontal

MATERIAL: **porcelana**  
ACABADO: **vitrificado blanco**



**B41DEC35**  
Asiento con tapa  
MATERIAL: **madera lacada**  
ACABADO: **blanco**



**B41DEC37**  
Asiento con tapa  
MATERIAL: **polipropileno**  
ACABADO: **blanco**



**H52HJS02**  
Cisterna con  
pulsador  
MATERIAL: **plástico PEHD**  
ACABADO: **blanco**



**H52HHS02**  
Cisterna empotrada  
MATERIAL: **ABS / polipropileno**  
ACABADO: **blanco**



**H52HGS09**  
Pulsador descarga  
cisterna H52HHS02



**H52HCS04**  
Tubo de conexión  
cisterna H52HHS02

## COMPONENTES Y MATERIALES

**B40CBC11 · B40CBC12 · B41DEC35  
B41DEC37 · H52HHS02**

### B40CBC11 · B40CBC12

- Inodoro alto de 500 mm que facilita las transferencias de personas con movilidad reducida.
- Salida desagüe vertical (B40CBC11).
- Salida desagüe horizontal (B40CBC12).

### H52HJS02

- Cisterna de montaje a pared con tubo de salida.
- Sistema de descarga en ABS con doble pulsador.
- Mando a distancia neumático para la descarga de la cisterna de ubicación libre (distancia máxima 2 metros).
- Se puede ajustar la cantidad de agua descargada.

### H52HHS02

- Cisterna empotrada con placa y tubo de conexión, 6lt/3lt.

## CARACTERÍSTICAS TÉCNICAS

**B40CBC11 · B40CBC12 · B41DEC35  
B41DEC37 · H52HHS02**

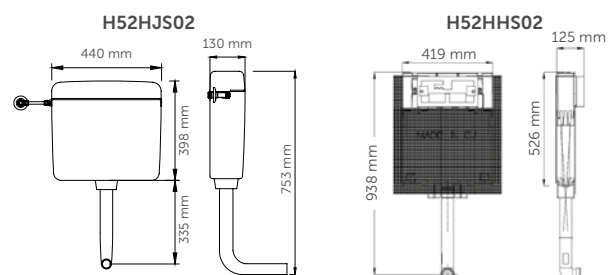
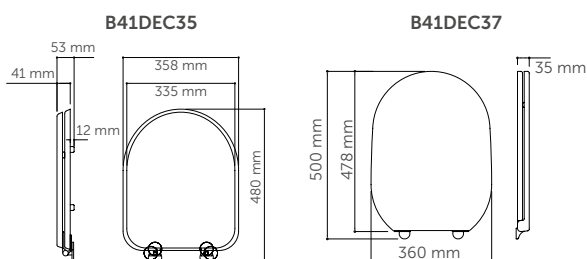
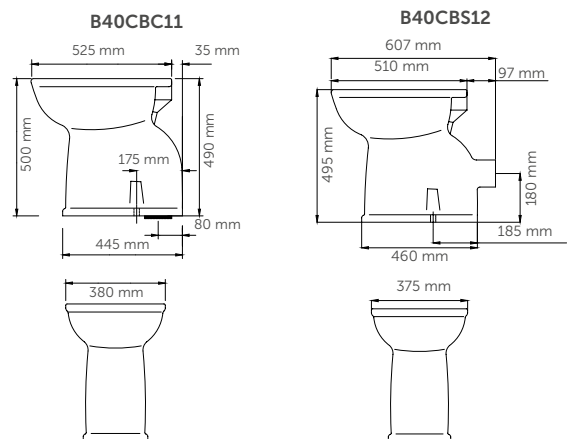

# Barras de apoyo y otras ayudas técnicas

INODOROS  
A SUELO



**NUEVO**

**B40CBO12**  
Inodoro alto con abertura y desagüe vertical / horizontal (ver opciones racor)

MATERIAL: **porcelana**  
ACABADO: **vitrificado blanco**



**NUEVO**

**B41DEO26**  
Asiento con tapa y abertura  
MATERIAL: **polipropileno**  
ACABADO: **blanco**



**H52HJS02**  
Cisterna con pulsador  
MATERIAL: **plástico PEHD**  
ACABADO: **blanco**



**NUEVO**

**H52HHS02**  
Cisterna empotrada  
MATERIAL: **ABS / polipropileno**  
ACABADO: **blanco**



**H52HCS01**  
Racor para descarga a suelo



**H52HCS03**  
Racor para descarga a pared



**H52HGS09**  
Pulsador descarga cisterna H52HHS02



**H52HCS04**  
Tubo de conexión cisterna H52HHS02

## COMPONENTES Y MATERIALES

**B40CBO12 · B41DEO26 · H52HJS02**

### B40CBO12

- Inodoro alto de 480 mm que facilita las transferencias de personas con movilidad reducida.
- Abertura frontal que permite la higiene íntima.

### H52HJS02

- Cisterna de montaje a pared con tubo de salida.
- Sistema de descarga en ABS con doble pulsador.
- Mando a distancia neumático para la descarga de la cisterna de ubicación libre (distancia máxima 2 metros).
- Se puede ajustar la cantidad de agua descargada.

### H52HHS02

- Cisterna empotrada con placa y tubo de conexión, 6lt/3lt.

## CARACTERÍSTICAS TÉCNICAS

**B40CBO12 · B41DEO26 · H52HJS02**

**B40CBO12**

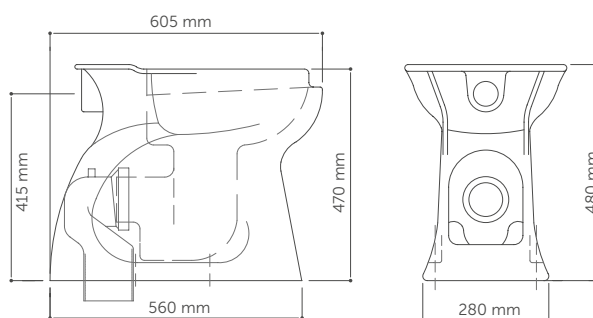

**B41DEO26**

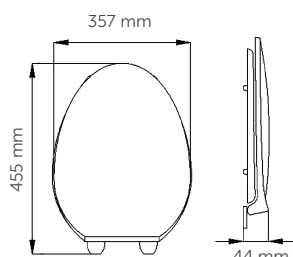

**H52HJS02**

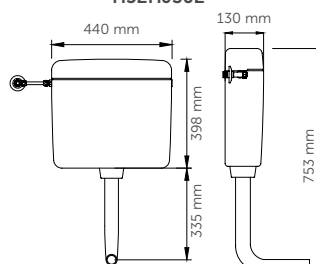

**H52HHS02**

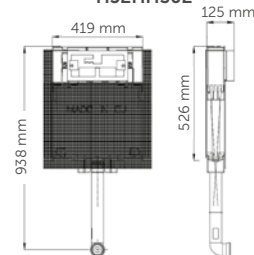

# Barras de apoyo y otras ayudas técnicas

INODOROS  
A SUELO



## MB40CDO54K

Conjunto inodoro  
alto con abertura,  
desagüe vertical

Compuesto por  
B40CDO54 · B41DEO03  
H52HES01 · H52HLS07  
H52HGS13



## B40CDO54

Inodoro con  
abertura frontal,  
desagüe vertical.  
Incluye cisterna

MATERIAL: **porcelana**  
ACABADO: **vitrificado blanco**



## B41DEO03

Asiento con tapa  
y abertura

MATERIAL: **madera**  
ACABADO: **lacado blanco**



## H52HES01

Kit descarga  
cisterna



## H52HLS07

Kit flotador  
cisterna



## H52HGS13

Pulsador  
descarga

### COMPONENTES Y MATERIALES

**MB40CDO54K · B41DEO03**

#### B40CDO54K

- Altura 500 mm que facilita las transferencias de personas con movilidad reducida.
- Abertura frontal que permite la higiene íntima.
- Sistema monobloque con cisterna acoplada.
- Desagüe vertical
- Capacidad de descarga de la cisterna 10 litros.

### CARACTERÍSTICAS TÉCNICAS

**MB40CDO54K · B41DEO03**

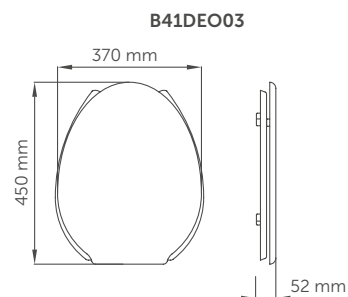
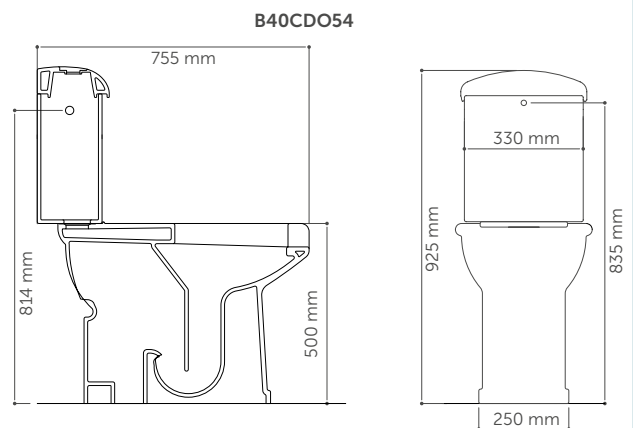

# Barras de apoyo y otras ayudas técnicas

INODOROS  
A SUELO



## MB40CDO55K

Conjunto inodoro  
alto con abertura,  
desagüe horizontal

Compuesto por  
B40CDO55 · B41DEO03  
H52HES01 · H52HLS07  
H52HGS13



## B40CDO55

Inodoro con abertura  
frontal, desagüe  
horizontal.  
Incluye cisterna

MATERIAL: **porcelana**  
ACABADO: **vitrificado blanco**



## B41DEO03

Asiento con tapa  
y abertura

MATERIAL: **madera**  
ACABADO: **lacado blanco**



## H52HES01

Kit descarga  
cisterna



## H52HLS07

Kit flotador  
cisterna



## H52HGS13

Pulsador  
descarga

### COMPONENTES Y MATERIALES

#### MB40CDO55K

#### B40CDO55K

- Altura 500 mm que facilita las transferencias de personas con movilidad reducida.
- Abertura frontal que permite la higiene íntima.
- Sistema monobloque con cisterna acoplada.
- Desagüe horizontal.
- Capacidad de descarga de la cisterna 10 litros.

### CARACTERÍSTICAS TÉCNICAS

#### MB40CDO55K · B41DEO03

#### B40CDO55

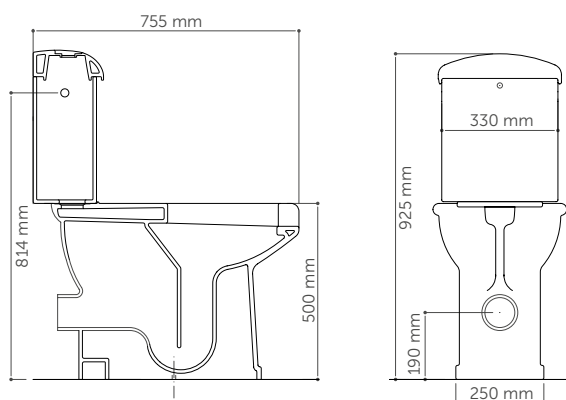

#### B41DEO03

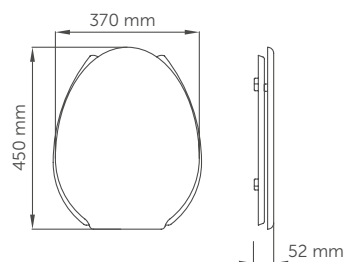



# Barras de apoyo y otras ayudas técnicas

## INODOROS SUSPENDIDOS

**NUEVO**

**B40CAO02**

 Inodoro suspendido  
con abertura

 MATERIAL: **porcelana**  
ACABADO: **vitrificado blanco**

**H52HHS02**

Cisterna empotrada

 MATERIAL: **ABS / polipropileno**  
ACABADO: **blanco**

**H52HGS09**

 Pulsador descarga  
cisterna H52HHS02

**NUEVO**
**B41DEO20**

 Asiento con tapa  
y abertura

 MATERIAL: **madera lacada**  
ACABADO: **blanco**

**H52HCS04**

 Tubo de conexión  
cisterna H52HHS02

**NUEVO**
**B41DEO26**

 Asiento con tapa  
y abertura

 MATERIAL: **polipropileno**  
ACABADO: **blanco**

**B41DDS01**

Escuadra de montaje

 MATERIAL: **acero**  
ACABADO: **zincado**
**COMPONENTES Y MATERIALES**
**B40CAO02 · B41DEO20**  
**B41DEO26 · H52HHS02**
**B40CAO02**

- Inodoro suspendido 400 mm.
- Salida desagüe horizontal.
- Abertura frontal que permite la higiene íntima.
- Descarga regulable 7,5/3,5 litros.

**H52HHS02**

- Cisterna empotrada con placa y tubo de conexión, 6lt/3lt.

**B41DDS01**

- Escuadra de fijación para inodoro suspendido en pared.

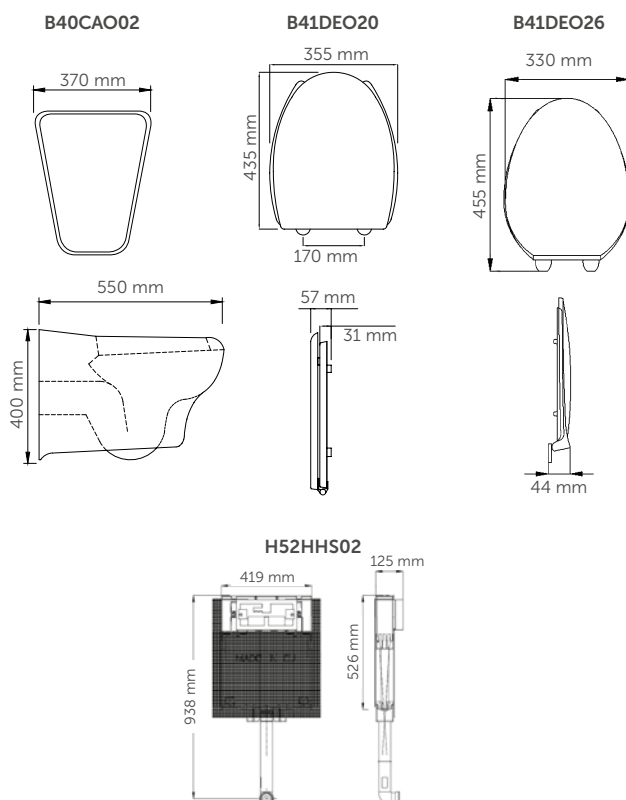
**CARACTERÍSTICAS TÉCNICAS**
**B40CAO02 · B41DEO20**  
**B41DEO26 · H52HHS02**

# Barras de apoyo y otras ayudas técnicas

INODOROS  
SUSPENDIDOS



## MB42CCOW101K

Conjunto inodoro  
suspendido  
con abertura

Compuesto por  
B42CCO01 · B41DEO40  
B42CRS02 · H52HES05  
H52HLS07 · H52HGS02  
B41DDS02



## B42CCO01

Conjunto inodoro  
suspendido con abertura

MATERIAL: **porcelana**  
ACABADO: **blanco**



## B41DEO40

Asiento con tapa  
y abertura

MATERIAL: **polipropileno**  
ACABADO: **blanco**



## B42CRS02

Cisterna

MATERIAL: **porcelana**  
ACABADO: **vitrificado blanco**



## H52HES05

Kit descarga cisterna



## H52HLS07

Kit flotador



## H52HGS02W1

Pulsador descarga



## B41DDS02

Sistema fijación mural

MATERIAL: **acero**  
ACABADO: **zincado**

### COMPONENTES Y MATERIALES MB42CCOW101K · B41DEO40

#### B42CCO01

- Inodoro suspendido.
- Salida desagüe horizontal.
- Abertura frontal que permite la higiene íntima.
- Sistema monobloque con cisterna acoplada

#### B41DDS01

- Escuadra de fijación para inodoro suspendido en pared.

### CARACTERÍSTICAS TÉCNICAS MB42CCOW101K · B41DEO40

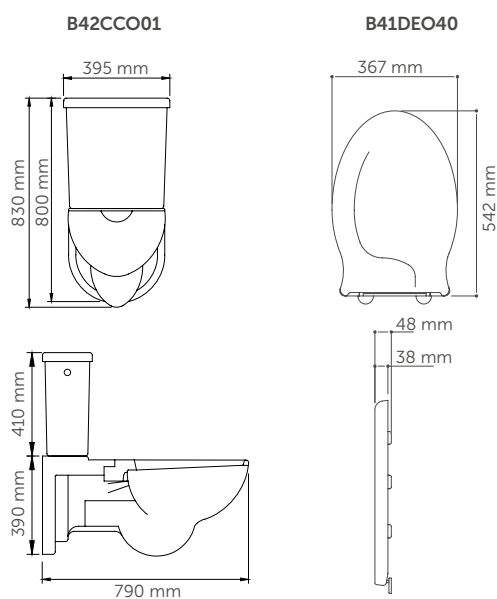

# Barras de apoyo y otras ayudas técnicas

## ASIENTOS ELEVADORES



### B41DEO33

Asiento elevador  
con tapa

MATERIAL: polipropileno  
ACABADO: blanco

IVA Reducido



### B41DEO24

Asiento elevador  
abierto con tapa  
antibacteriano

MATERIAL: ABS  
ACABADO: blanco

IVA Reducido



### B41DEO32

Asiento elevador

MATERIAL: polipropileno  
ACABADO: blanco

IVA Reducido



### B41DEO12

Asiento elevador  
abierto antibacteriano

MATERIAL: ABS  
ACABADO: blanco

IVA Reducido



#### COMPONENTES Y MATERIALES

**B41DEO33 · B41DEO24**  
**B41DEO32 · B41DEO12**

#### B41DEO33 · B41DEO32

- Incorpora anclajes laterales para una mejor sujeción.
- Se puede lavar en autoclave.

#### B41DEO24 · B41DEO12

- Asiento con propiedades antimicrobianas.
- Incluye bisagras de sujeción.





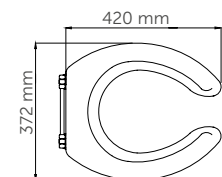
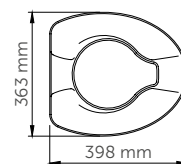
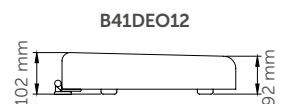
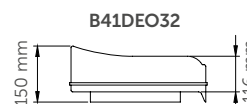
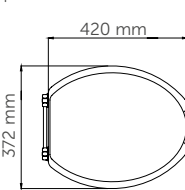
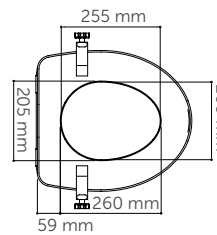
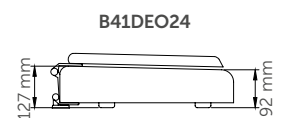
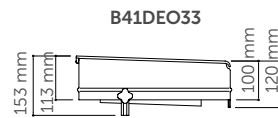



#### CARACTERÍSTICAS TÉCNICAS

**B41DEO33 · B41DEO24**  
**B41DEO32 · B41DEO12**



# Barras de apoyo y otras ayudas técnicas

## TABLA OTRAS AYUDAS TÉCNICAS

		Acero inox AISI 304	Acero inox	Polipropileno	Porcelana vitrificada	Piedra acrílica	Fibra de vidrio	ABS
<b>asientos</b>								
		•						
			•					
				•				
<b>espejos</b>								
	FIJOS	•	•					
	INCLINABLES	•	•					
<b>lavamanos</b>								
					•	•		
<b>platos de ducha</b>								
							•	
<b>bañera</b>								
								•
<b>inodoros</b>								
	A SUELO				•			
	SUSPENDIDO				•			
<b>otros</b>								
					•			•

# 12

Hábitos seguros  
y divertidos

**BAÑO INFANTIL**

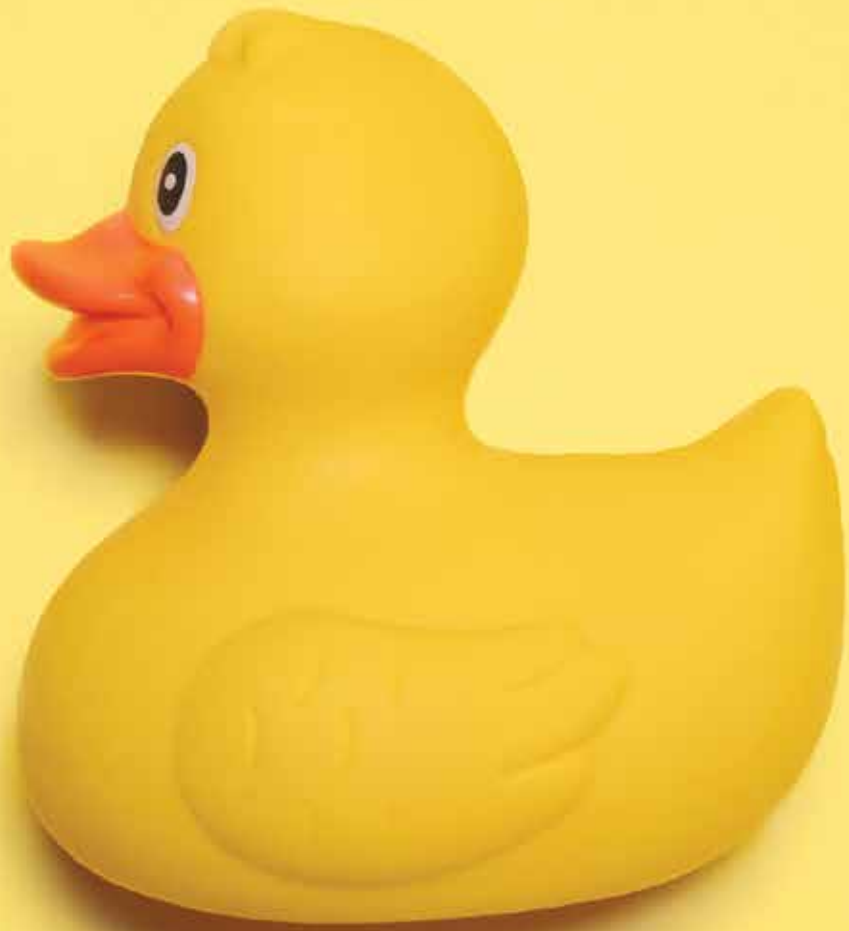

El mundo visto desde los ojos de los más pequeños adquiere otra dimensión con las soluciones Mediclinics, en su línea de seguridad para bebés y niños, la fantasía entra en el baño.



## BAÑO INFANTIL

- » Lavamanos, inodoros, espejos... Mediclinics pone a disposición del profesional un amplio abanico de productos para la seguridad de bebés y niños que, fabricados bajo las más estrictas normas de calidad y seguridad, ofrecen una amplia gama de soluciones seguras, prácticas, funcionales e higiénicas para los más pequeños.
- » Espacios animados y divertidos para hacer de los hábitos higiénicos diarios de los más pequeños un lugar alegre y a la vez saludable.



**B44CMS01WB**  
Lavamanos

MATERIAL: **porcelana**  
ACABADO: **vitrificado blanco**



**NUEVO**

**H50GBS25**  
Grifo monomando

MATERIAL: **latón**  
ACABADO: **pintura amarillo**



**NUEVO**

**H52HAS24**  
Tapón acero inox

MATERIAL: **acero inox, ABS**  
ACABADO: **brillante**



**H51HAS05**  
Sifón desagüe

MATERIAL: **latón cromado**  
ACABADO: **brillante**



**Y90SES42**  
Tornillería



**B44CNM15**  
Lavamanos mural doble

MATERIAL: **piedra acrílica**  
ACABADO: **blanco**



**H51HAS05**  
Sifón desagüe

MATERIAL: **latón cromado**  
ACABADO: **brillante**



**NUEVO**

**H52HAS24**  
Tapón acero inox

MATERIAL: **acero inox, ABS**  
ACABADO: **brillante**



**F41ATS04BE**  
Espejo "jirafa"

MATERIAL: **madera**  
ACABADO: **laminado fenólico azul**

### COMPONENTES Y MATERIALES

**B44CMS01WB · B44CNM15**

#### B44CMS01WB

Porcelana vítrea

#### B44CNM15

Piedra acrílica

#### B44CMS01WB

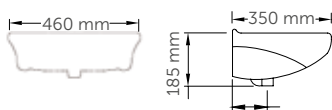

#### B44CNM15

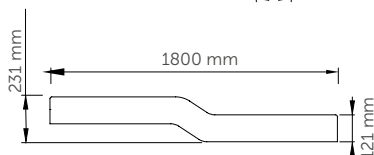

### CARACTERÍSTICAS TÉCNICAS

**B44CMS01WB · B44CNM15**

#### B44CNM15

Peso (vacío) 26 kg

#### B44CMS01WB

Peso 9,5 kg

#### H50GBS25

Dimensiones 50 x 157 x 156 mm

#### F41ATS04BE

Vidrio de seguridad 5 mm

#### H51HAS05

Peso (vacío) 0,55 kg

Dimensiones 76 x 306 x 196 mm



# Baño infantil

## INODORO SUSPENDIDO

 <p><b>NUEVO</b> PONTE GIULIO</p>	<p><b>B44CAS04</b> Inodoro suspendido</p>		<p><b>H52HHS02</b> Cisterna empotrada con placa y tubo de conexión 6 lt / 3 lt. MATERIAL: <b>ABS</b> ACABADO: <b>blanco</b></p>
	<p><b>B41DES01W1</b> Asiento con tapa</p>		<p><b>H52HGS09</b> Pulsador descarga</p>
	<p>MATERIAL: <b>porcelana vitrificada</b> ACABADO: <b>blanco</b></p>		<p><b>B41DDS06</b> Sistema de fijación mural MATERIAL: <b>acero zincado</b> ACABADO: <b>satinado</b> DIMENSIONES: 198 x 46 x 398 mm</p>
	<p>MATERIAL: <b>madera lacada</b> ACABADO: <b>blanco</b></p>		<p><b>H52HCS04</b> Tubo de conexión cisterna</p>

### ALTURA INSTALACIÓN RECOMENDADA HASTA LOS 3 AÑOS

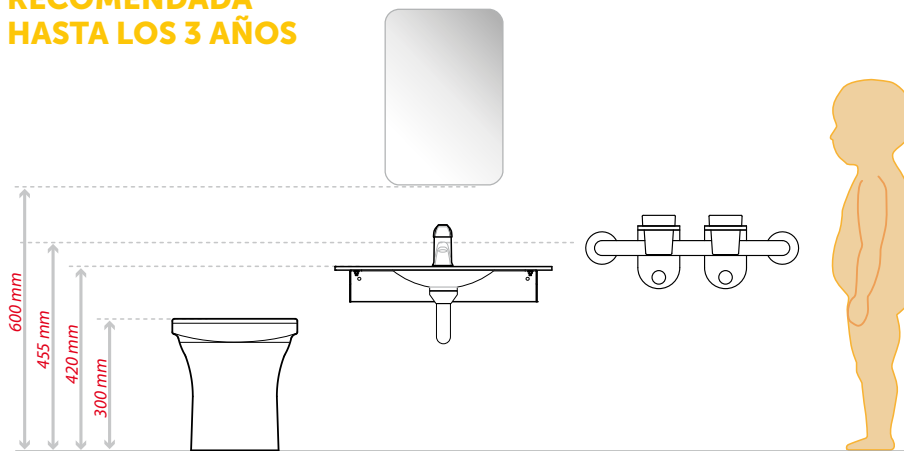

### CARACTERÍSTICAS TÉCNICAS

B44CAS04 · H52HHS02 · B41DES01W1 · B41DDS06

**B44CAS04**

Peso (vacío) 11,25 kg

**B44CAS04**

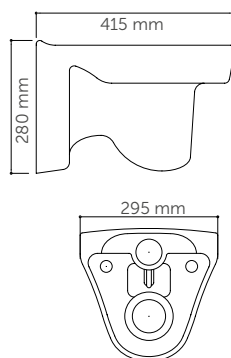

**H52HHS02**

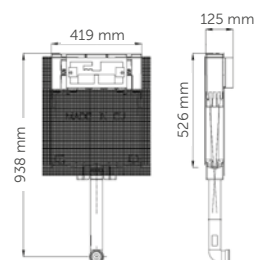

**B41DES01W1**

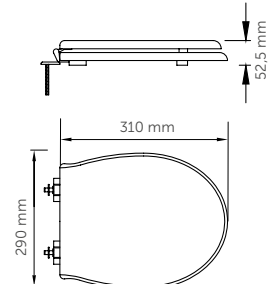



**B44CBS01WB**  
Inodoro a suelo  
con desagüe vertical

**B44CBS02WB**  
Inodoro a suelo  
con desagüe horizontal

MATERIAL: **porcelana  
vitrificada**  
ACABADO: **blanco**



**B41DES01W1**  
Asiento con  
tapa

MATERIAL: **madera lacada**  
ACABADO: **blanco**



**H52HHS02**  
Cisterna empotrada  
con placa y tubo de  
conexión 6 lt / 3 lt.  
MATERIAL: **ABS**  
ACABADO: **blanco**



**H52HGS09**  
Pulsador descarga



**H52HCS04**  
Tubo de conexión  
cisterna

### ALTURA INSTALACIÓN RECOMENDADA HASTA LOS 6 AÑOS



### CARACTERÍSTICAS TÉCNICAS

**B44CBS01WB · BB44CBS02WB · H52HJS06 · B41DES01W1**

**B44CBS01WB · B44CBS02WB**  
Peso (vacío) 11,2 kg

**B44CBS01WB**

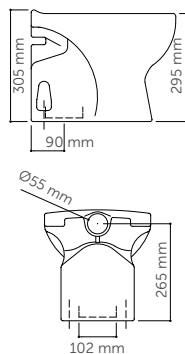

**B44CBS02WB**

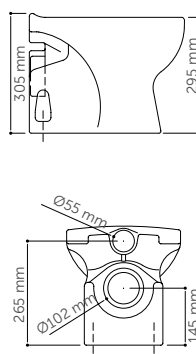

**H52HHS02**

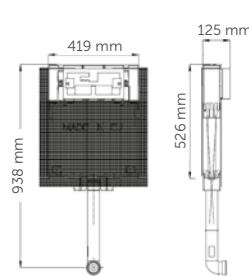

**B41DES01W1**

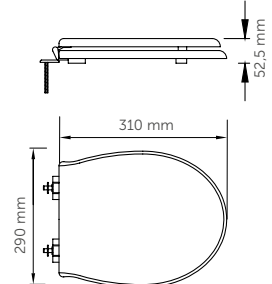

# 13

Cuidando lo que  
más importa

**CAMBIA PAÑALES**



Diseñados para emplazamientos públicos que requieren de cambia pañales higiénicos, seguros y robustos que permitan a sus usuarios libertad para salir de casa con bebés.



## CAMBIA PAÑALES

- » Cambia pañales BabiMedi® de diseño y fabricación propia. Higiene, calidad y seguridad certificadas.
- » BabiMedi® es el único cambia pañales del mercado que incorpora la tecnología Ion Hygienic y el aditivo antimicrobiano BioCote® que eliminan los microorganismos (virus, bacterias, hongos, esporas, etc.) que se depositan en su superficie.
- » La efectividad del ionizador (Ion Hygienic) está certificada por TÜV Rheinland® (informe de ensayos nº: 60329708-001).
- » Todos los cambia pañales BabyMedi® están certificados según las normas de seguridad EN 12221-1 y EN 12221-2.

- Después de usar un cambiador de pañales, sobre todo en un espacio público, miles de gérmenes quedan adheridos en su superficie.
- Con la tecnología antimicrobiana BioCote® de nuestros cambiadores, conseguimos que los gérmenes no proliferen, pero es necesario limpiar su superficie con cierta frecuencia para eliminar estos gérmenes.
- Ion Hygienic es el complemento ideal al aditivo antimicrobiano BioCote® ya que desactiva la mayoría de los microorganismos que se depositan en la superficie del cambiador.



### • TECNOLOGÍA ION HYGIENIC



- El ionizador genera iones negativos (aniones) que se adhieren al ADN / ARN de los virus y las bacterias y los desactiva.
- Cuando el cambiador se cierra, después de su uso, el ionizador se pone en funcionamiento, el tiempo suficiente para desinfectar totalmente la superficie del cambiador.
- El ionizador permanece desactivado mientras el cambiador está en uso.

### ¿QUÉ ES ION HYGIENIC?

¿Te imaginas un cambiador de pañales instalado en un centro comercial, en un aeropuerto, en un restaurante, en una guardería o en cualquier otro lugar prácticamente libre de microorganismos nocivos para tu bebé? Esto es lo que es Ion Hygienic. Es una tecnología basada en la generación de iones negativos que hace lo que ningún otro cambiador del mercado puede hacer: **mata microorganismos tales como virus y bacterias.**

### ¿CÓMO FUNCIONA ION HYGIENIC?

Ion Hygienic utiliza **un generador de iones negativos** que detecta los microorganismos existentes en el aire. Estos iones negativos, junto con los iones positivos que también están en el aire, rodean las membranas superficiales de estos microorganismos dañinos y se produce una reacción química que rompe físicamente estas membranas, matándolos.

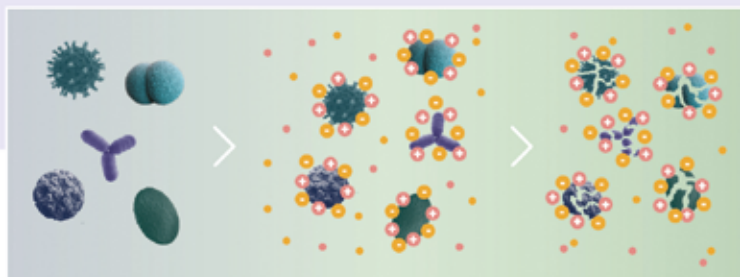

### ¿CÓMO PUEDO ESTAR TOTALMENTE SEGURO DE QUE ION HYGIENIC MATA LOS MICROORGANISMOS DAÑINOS PARA MI BEBÉ?

Porque Ion Hygienic **ha sido testado y aprobado por TÜV Rheinland®** en sus laboratorios de Alemania, como lo demuestra su **informe de ensayos número 60329708-001:**

Efectividad certificada por:



# Cambia pañales

CAMBIA PAÑALES  
HORIZONTALES



CONSULTAR CONDICIONES

**CP0016H**

**CP0016H-I**  
Con ionizador



MATERIAL: polipropileno  
ACABADO: blanco



CONSULTAR CONDICIONES

**CP0016HCS**

**CP0016HCS-I**  
Con ionizador



MATERIAL: polipropileno/acero inox AISI 304  
ACABADO: satinado



NUEVO

CONSULTAR CONDICIONES

**CP0016HCSB**

**CP0016HCSB-I**  
Con ionizador



MATERIAL: polipropileno/acero inox AISI 304  
ACABADO: negro mate



CONSULTAR CONDICIONES

**CN0020**

Recambio sabanitas higiénicas

COTENIDO: 2.000 u



## COMPONENTES Y MATERIALES

**CP0016H · CP0016HCS · CP0016HCSB  
CP0016H-I · CP0016HCS-I · CP0016HCSB-I**

Superficie del cambiador (cama) cóncava, de polipropileno, con aditivo antimicrobiano BioCote® incorporado que permite una limpieza fácil y sencilla y reduce la proliferación de microbios, causantes de los malos olores y las manchas.

El mecanismo de apertura/cierre de la cama permanece siempre oculto, fuera del campo de visión del usuario.

Chasis para el montaje a la pared, fabricado en acero con un tratamiento de cataforesis, muy fácil de montar.

Superficie del cambiador de aproximadamente 1.900 cm<sup>2</sup>, con cinturón de seguridad ajustable de nylon y cierre de fijación rápida. El cinturón se suministra dentro de la caja de embalaje.

Cama con un gancho para colgar las bolsas de pañales (situado en la parte frontal de la cama).

Dispensador de sabanitas con cerradura, fabricado en polipropileno y capacidad para aproximadamente 80 sabanitas. Disponible OPCIÓN de no incorporar dispensador de sabanitas. Consúltelos.

Los cambia pañales BabyMedi® están certificados de acuerdo a las normas EN 12221-1 y EN 12221-2. Estas normas requieren que los cambia pañales soporten un ensayo de carga estática de 50 kg durante una hora. Además unidades ensayadas en nuestros propios laboratorios han soportado cargas de más de 100 kg.

## CP0016HCS · CP0016HCSB · CP0016HCS-I · CP0016HCSB-I

- Chasis frontal de una pieza fabricado en acero inoxidable AISI 304, de 0,8 mm de espesor. Sin juntas o bordes cortantes para una mayor seguridad, una mejor limpieza y una fácil integración junto con los otros accesorios del baño.

## CP0016H-I · CP0016HCS-I · CP0016HCSB-I

- Dispone de un ionizador (tecnología "Ion Hygienic") que neutraliza virus y bacterias gracias a las partículas cargadas negativamente que emite. **Eficacia certificada por TÜV Rheinland®**

## CN0020

- Caja de sabanitas higiénicas para cambiapañales BabyMedi®, desechables de usar y tirar, 2.000 uds.

## CARACTERÍSTICAS TÉCNICAS

**CP0016H · CP0016HCS · CP0016HCSB  
CP0016H-I · CP0016HCS-I · CP0016HCSB-I**

Peso (vacío) 12,3 kg (CP0016H /-I)  
16 kg (CP0016HCS / -I CP0016HCSB /-I)

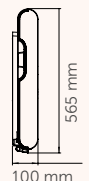
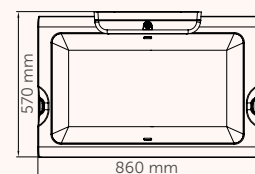
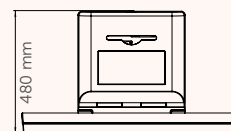

# Cambia pañales

## CAMBIA PAÑALES VERTICALES



CONSULTAR CONDICIONES

**CP0016V**

**CP0016V-I**  
Con ionizador



MATERIAL: polipropileno  
ACABADO: blanco



CONSULTAR CONDICIONES

**CP0016VCS**

**CP0016VCS-I**  
Con ionizador



MATERIAL: polipropileno/acero inox AISI 304  
ACABADO: satinado



NUEVO

CONSULTAR CONDICIONES

**CP0016VCSB**

**CP0016VCSB-I**  
Con ionizador



MATERIAL: polipropileno/acero inox AISI 304  
ACABADO: negro mate



**CN0020**  
Recambio sábanitas higiénicas

COTENIDO: 2.000 u

NUEVO



TECNOLOGÍA  
ION HYGIENIC  
VER PÁGINA 269

### COMPONENTES Y MATERIALES

**CP0016V · CP0016VCS · CP0016VCSB  
CP0016V-I · CP0016VCS-I · CP0016VCSB-I**

Superficie del cambiador (cama) cóncava, de polipropileno, con aditivo antimicrobiano BioCote® incorporado que permite una limpieza fácil y sencilla y reduce la proliferación de microbios, causantes de los malos olores y las manchas.

El mecanismo de apertura/cierre de la cama permanece siempre oculto, fuera del campo de visión del usuario.

Chasis para el montaje a la pared, fabricado en acero con un tratamiento de cataforesis, muy fácil de montar.

Superficie del cambiador de aproximadamente 1.900 cm<sup>2</sup>, con cinturón de seguridad ajustable de nylon y cierre de fijación rápida. El cinturón se suministra dentro de la caja de embalaje.

Cama con un gancho para colgar las bolsas de pañales (situado en la parte frontal de la cama).

Dispensador de sábanitas con cerradura, fabricado en polipropileno y capacidad para aproximadamente 80 sábanitas. Disponible OPCIÓN de no incorporar dispensador de sábanitas. Consúltenos.

Los cambia pañales BabyMedi® están certificados de acuerdo a las normas EN 12221-1 y EN 12221-2. Estas normas requieren que los cambia pañales soporten un ensayo de carga estática de 50 kg durante una hora. Además, unidades ensayadas en nuestros propios laboratorios han soportado cargas de más de 100 kg.

### CP0016VCS · CP0016VCSB · CP0016VCS-I · CP0016VCSB-I

- Chasis frontal de una pieza fabricado en acero inoxidable AISI 304, de 0,8 mm de espesor. Sin juntas o bordes cortantes para una mayor seguridad, una mejor limpieza y una fácil integración junto con los otros accesorios del baño.

### CP0016V-I · CP0016VCS-I · CP0016VCSB-I

- Dispone de un ionizador (tecnología "Ion Hygienic") que neutraliza virus y bacterias gracias a las partículas cargadas negativamente que emite. **Eficacia certificada por TÜV Rheinland®.**

### CN0020

- Caja de sábanitas higiénicas para cambiapañales BabyMedi®, desechables de usar y tirar, 2.000 uds.

### CARACTERÍSTICAS TÉCNICAS

**CP0016V · CP0016VCS · CP0016VCSB  
CP0016V-I · CP0016VCS-I · CP0016VCSB-I**

Peso (vacío) 13,4 kg (CP0016V /-I)

16,6 kg (CP0016VCS /-I CP0016VCSB /-I)

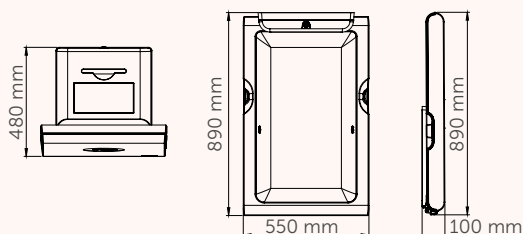



# 14

*Diseñados  
para resistir*

**SANITARIOS DE ACERO  
INOXIDABLE**



Sanitarios robustos y antivandálicos con un diseño innovador y elegante.

## SANITARIOS DE ACERO INOXIDABLE

- » A prueba de actos vandálicos y fabricados en acero inoxidable AISI 304, Mediclinics dispone de una amplia gama de sanitarios de acero inoxidable, ideales para instalar en escuelas, centros penitenciarios, estadios, salas de fiestas y discotecas, etc.
- » Nuestros inodoros, urinarios, lavamanos, platos de ducha, placas turcas, etc. son robustos y duraderos y están pensados para satisfacer la necesidad de un mercado que demandaba un equipamiento de diseño actual, funcional y antivandálico para el baño.
- » Los sanitarios de acero inoxidable de Mediclinics necesitan de un mantenimiento mínimo, contribuyendo de esta manera a la reducción de los costes de servicio y de mantenimiento del edificio.

# Sanitarios de acero inoxidable

LAVAMANOS / EMPOTRABLES





CONSULTAR CONDICIONES

**SN0027C**  
**SN0031C**  
**SN0036C**

Lavamanos empotrable

material: **acero inox AISI 304**  
acabado: **brillante**



CONSULTAR CONDICIONES

**SN0027CS**  
**SN0031CS**  
**SN0036CS**

Lavamanos empotrable

material: **acero inox AISI 304**  
acabado: **satinado**



CONSULTAR CONDICIONES

**SNR027C**  
**SNR031C**  
**SNR036C**

Lavamanos empotrable con rebosadero

material: **acero inox AISI 304**  
acabado: **brillante**



CONSULTAR CONDICIONES

**SNR027CS**  
**SNR031CS**  
**SNR036CS**

Lavamanos empotrable con rebosadero

material: **acero inox AISI 304**  
acabado: **satinado**



CONSULTAR CONDICIONES

**KTR100**  
Kit rebosadero

material: **acero inox AISI 304**  
acabado: **brillante**



**LAVAMANOS TAMBIÉN DISPONIBLES PARA COLOCAR BAJO ENCIMERA**

**¡CONSÚLTENOS!**

## COMPONENTES Y MATERIALES

**SN0027C/CS · SN0031C/CS · SN0036C/CS · SNR027C/CS · SNR031C/CS · SNR036C/CS**

Construcción en acero inoxidable AISI 304 de una sola pieza de 1,2 mm de espesor.

Acabados antivandálicos.

Salida de agua Ø50 mm.

**SNR027C · SNR031C · SNR036C · SNR027CS · SNR031CS · SNR036CS**

- Con orificio rebosadero de Ø29 mm.

## CARACTERÍSTICAS TÉCNICAS

**SN0027C/CS · SN0031C/CS · SN0036C/CS · SNR027C/CS · SNR031C/CS · SNR036C/CS**

**SN0027C/CS · SN0031C/CS**  
**SN0036C/CS · SNR027C/CS**  
**SNR031C/CS · SNR036C/CS**

Espesor acero inox 1,2 mm

**SN0036C/CS · SNR036C/CS**

Peso 0,95 kg

**SNR027C/CS · SNR031C/CS**  
**SNR036C/CS**

Rebosadero Ø 29 mm

**SN0027C/CS · SNR027C/CS**

Peso 0,55 kg

**SN0031C/CS · SNR031C/CS**

Peso 0,75 kg

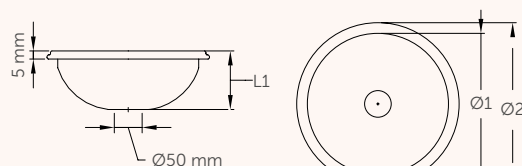

	L1	Ø 1	Ø 2
SN0027C/27CS-SNR027C/27CS:	110 mm	265 mm	305 mm
SN0031C/31CS-SNR031C/31CS:	130 mm	315 mm	355 mm
SN0036C/36CS-SNR036C/36CS:	145 mm	355 mm	405 mm

# Sanitarios de acero inoxidable

LAVAMANOS / MURAL



**CONSULTAR CONDICIONES**

**SN0200CS**  
Lavamanos 2 estaciones

**SN0300CS**  
Lavamanos 3 estaciones

MATERIAL: acero inox AISI 304  
ACABADO: satinado

**NUEVO**



**CONSULTAR CONDICIONES**

**SNLM62CS**  
Lavamanos mural

MATERIAL: acero inox AISI 304  
ACABADO: satinado

**DISPONIBLE EN ACABADO BRILLANTE. ¡CONSÚLTENOS!**

**NUEVO**



**CONSULTAR CONDICIONES**

**SNLM64CS**  
Lavamanos mural esquinero

MATERIAL: acero inox AISI 304  
ACABADO: satinado

**DISPONIBLE EN ACABADO BRILLANTE. ¡CONSÚLTENOS!**

## COMPONENTES Y MATERIALES

SN0200CS · SN0300CS · SNLM62CS · SNLM64CS

Cuerpo de acero inoxidable AISI 304 de una sola pieza.

Acabados antivandálicos.

Sin rebosadero.

**SN0200CS · SN0300CS**

- Juego sifón y válvula desagüe opcional.

**SNLM62CS · SNLM64CS**

- Acero inoxidable bacteriostático.
- Dispone de agujero de Ø35 mm para instalar un grifo.

## CARACTERÍSTICAS TÉCNICAS

SN0200CS · SNLM62CS · SNLM64CS

### SN0200CS · SN0300CS

Espesor del acero inoxidable	1,5 mm
Peso SN0200CS	15,5 kg
Peso SN0300CS	22,1 kg
Dimensión SN0300CS	1.800x290x500 mm
Desagüe	Ø50 mm

### SNLM62CS

Espesor del acero inoxidable	1,2 mm
Peso	3,0 kg
Válvula de desagüe	1 ¼" mm

### SNLM64CS

Espesor del acero inoxidable	1,2 mm
Peso	4,0 kg
Válvula de desagüe	1 ¼" mm

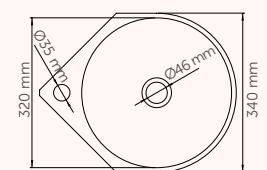
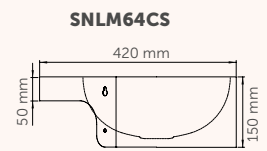
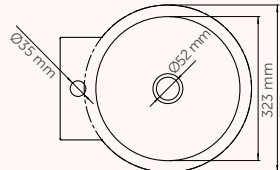
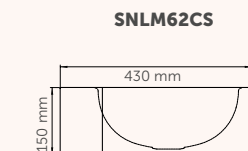
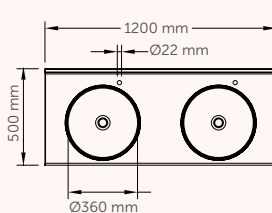
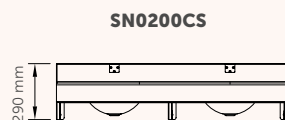

# Sanitarios de acero inoxidable

LAVAMANOS / MURAL



**NUEVO**

Cumple **SUA**  
Seguridad de utilización y accesibilidad

**CONSULTAR CONDICIONES**

**SNLM58CS**  
Lavamanos mural

**CONSULTAR CONDICIONES**

MATERIAL: **acero inox AISI 304**  
ACABADO: **satinado**

**DISPONIBLE EN ACABADO BRILLANTE. ¡CONSÚLTENOS!**

**NUEVO**

**CONSULTAR CONDICIONES**

**SNLM56CS**  
Lavamanos mural

**CONSULTAR CONDICIONES**

MATERIAL: **acero inox AISI 304**  
ACABADO: **satinado**

**DISPONIBLE EN ACABADO BRILLANTE. ¡CONSÚLTENOS!**

## COMPONENTES Y MATERIALES

### SNLM58CS · SNLM56CS

Cuerpo de acero inoxidable AISI 304 de una sola pieza.

Acero inoxidable bacteriostático.

Acabados antivandálicos.

Sin rebosadero.

Sin orificio agujero para grifo.

### SNLM56CS

- Envoltente cerrada con desagüe oculto.

## CARACTERÍSTICAS TÉCNICAS

### SNLM58CS · SNLM56CS

#### SNLM58CS

Espesor del acero inoxidable	1,2 mm
Peso	3,9 kg
Válvula de desagüe	1 ¼" mm

#### SNLM56CS

Espesor del acero inoxidable	1,2 mm
Peso	12,0 kg

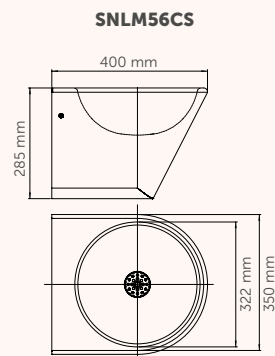
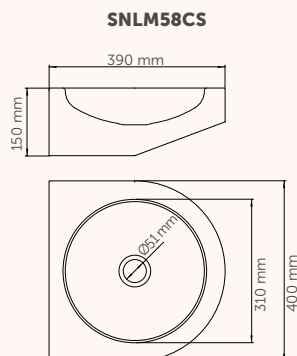

# Sanitarios de acero inoxidable

LAVAMANOS - MURAL  
- CON PULSADOR



SNLM35CS

CONSULTAR CONDICIONES

**SNLM35C**

MATERIAL: **acero inox AISI 304**  
ACABADO: **brillante**

**SNLM35CS**  
material: **acero inox AISI 304**  
acabado: **satinado**

NUEVO



CONSULTAR CONDICIONES

**SNLMP60CS**  
Lavamanos pulsador pie

MATERIAL: **acero inox AISI 304**  
ACABADO: **satinado**

DISPONIBLE EN ACABADO BRILLANTE.  
¡CONSULTENOS!

NUEVO



CONSULTAR CONDICIONES

**SNLMP70CS**  
Lavamanos pulsador rodilla

MATERIAL: **acero inox AISI 304**  
ACABADO: **satinado**

DISPONIBLE EN ACABADO BRILLANTE.  
¡CONSULTENOS!

## COMPONENTES Y MATERIALES

### SNLM35C · SNLM35CS · SNLMP60CS · SNLMP70CS

Cuerpo de acero inoxidable AISI 304 de una sola pieza.  
Acabados antivandálicos.  
Sin rebosadero.

#### SNLM35C · SNLM35CS

- Lavamanos circular antivandálico con registro inferior.
- Equipado con faldón y desagüe.

#### SNLMP60CS · SNLMP70CS

- Acero inoxidable bacteriostático.
- Se suministra con caño de agua de cuello de cisne.
- Permite la mezcla de agua fría y caliente, sin posibilidad de regular la temperatura.

#### SNLMP60CS

- Accionamiento mediante un pulsador de pie.

#### SNLMP70CS

- Accionamiento mediante la rodilla.

## CARACTERÍSTICAS TÉCNICAS

### SNLM35C · SNLM35CS · SNLMP60CS · SNLMP70CS

#### SNLM35C · SNLM35CS

Espesor del acero inoxidable	1,2 mm
Peso	5,0 kg
Desagüe	Ø 50 mm

#### SNLMP60CS

Espesor del acero inoxidable	0,8 mm
Peso	10,0 kg

#### SNLMP70CS

Espesor del acero inoxidable	0,8 mm
Peso	4,3 kg

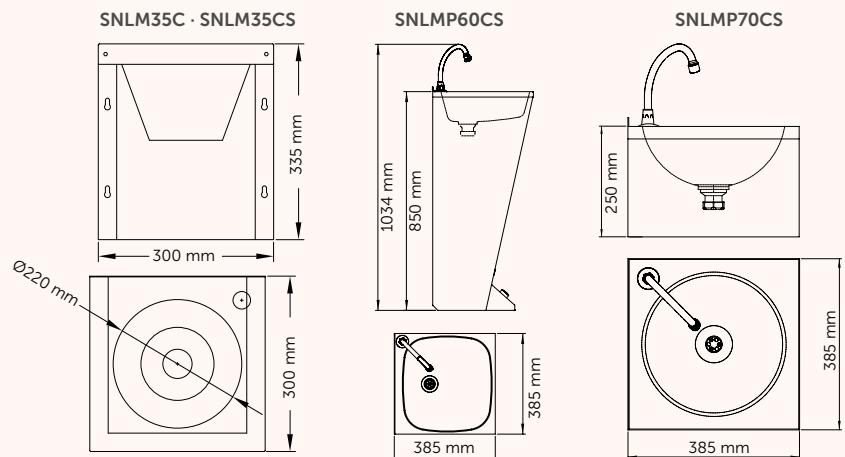



**SN0800CS**  
Plato de ducha

MATERIAL: **acero inox AISI 304**  
ACABADO: **satinado**

### COMPONENTES Y MATERIALES SN0800CS

Cuerpo de acero inoxidable AISI 304 de una sola pieza de 1 mm de espesor.

Acabados antivandálicos.

Modelo empotrable.

Antideslizante.

Sifón de salida horizontal orientable (opcional).

### CARACTERÍSTICAS TÉCNICAS SN0800CS

#### SN0800CS

Espesor acero inoxidable	1 mm
Peso	5,9 kg
Desagüe	Ø 90 mm

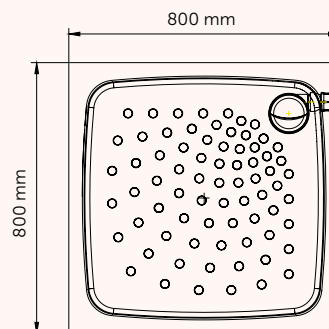



# Sanitarios de acero inoxidable

URINARIOS



**NUEVO**

**SNU126CS**  
Urinario entrada de agua vertical

MATERIAL: **acero inox AISI 304**  
ACABADO: **satinado**

**DISPONIBLE EN ACABADO BRILLANTE. ¡CONSÚLTENOS!**

**NUEVO**

**SNU128CS**  
Urinario entrada de agua horizontal

MATERIAL: **acero inox AISI 304**  
ACABADO: **satinado**

**DISPONIBLE EN ACABADO BRILLANTE. ¡CONSÚLTENOS!**

**SNU104C**  
Urinario  
MATERIAL: **acero inox AISI 304**  
ACABADO: **brillante**

**SNU104CS**  
Urinario  
material: **acero inox AISI 304**  
acabado: **satinado**

## COMPONENTES Y MATERIALES

### SNU126CS · SNU128CS · SNU104C · SNU104CS

Cuerpo de acero inoxidable AISI 304 de una sola pieza.  
Acabados antivandálicos.

#### SNU126CS · SNU128CS

- Acero inoxidable bacteriostático.
- Salida de agua horizontal (empotrada) y oculta.
- Funcionan con todos los tipos de fluxómetros del mercado (EN 13407).

#### SNU126CS

- Entrada de agua vertical (vista) por la parte superior, con boquilla de descarga de acero inoxidable.
- Se sirve con válvula y sifón salida de agua de 1½".

#### SNU128CS

- Entrada y salida de agua horizontales (empotradas) y ocultas.
- Soporte con válvula y sifón salida de agua de 1½".

#### SNU104CS

- Puerta registro para facilitar la instalación.
- Entrada de agua para activación de descarga con cisterna o descarga de red libre con temporizador o grifo.
- Desagüe vertical Ø 50 mm.

## CARACTERÍSTICAS TÉCNICAS

### SNU126CS · SNU128CS · SNU104C · SNU104CS

#### SNU126CS

Espesor del acero inoxidable	1,2 mm
Peso	7,5 kg

#### SNU128CS

Espesor del acero inoxidable	1,2 mm
Peso	7,5 kg

#### SNU104C · SNU104CS

Espesor acero inoxidable	1,5 mm
Peso	6,2 kg

#### SNU126CS

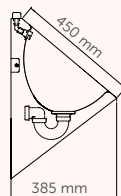
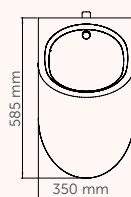

#### SNU128CS

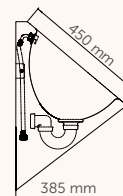
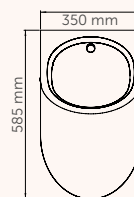

#### SNU104C · SNU104CS

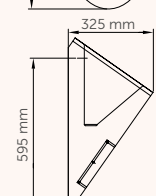
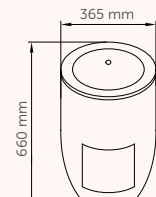

# Sanitarios de acero inoxidable

INODOROS



asiento con tapa no incluido

**CONSULTAR CONDICIONES**

**SN0110CS**  
Inodoro

material: **acero inox AISI 304**  
acabado: **satinado**

**NUEVO**

asiento con tapa no incluido

**CONSULTAR CONDICIONES**

**SN0125CS**  
Inodoro

material: **acero inox AISI 304**  
acabado: **satinado**

**DISPONIBLE EN ACABADO BRILLANTE. ¡CONSULTENOS!**

**NUEVO**

asiento con tapa no incluido

**CONSULTAR CONDICIONES**

**SN0128CS**  
Inodoro suspendido

material: **acero inox AISI 304**  
acabado: **satinado**

**DISPONIBLE EN ACABADO BRILLANTE. ¡CONSULTENOS!**

## COMPONENTES Y MATERIALES

### SN0110CS · SN0125CS · SN0128CS

Cuerpo de acero inoxidable AISI 304 de una sola pieza.

Acabados antivandálicos.

Puerta registro para facilitar la instalación.

#### SN0110CS

- Desagüe horizontal. Si se añade un codo adaptador de PVC permite la salida vertical (adaptador PVC no suministrado).
- Cisterna con selección de descarga (6/3 L).
- Entrada de agua por la parte lateral superior de la cisterna derecha o por la parte izquierda, en función de la instalación de agua.
- Opcional tapa inodoro acabado marrón TP0130, acabado negro TP0135. Ver página 282.

#### SN0125CS · SN0128CS

- Acero inoxidable bacteriostático.
- Borde de descarga perimetral de agua oculto.
- Ahorro de agua: puede funcionar con tan sólo 4L de agua.
- Opcional tapa inodoro acabado marrón TP0140, acabado negro TP0145. Ver página 282.

#### SN0125CS

- Desagüe horizontal o vertical: Ø 100 mm.
- Se suministra con un manguito adaptador de pvc.

#### SN0128CS

- Desagüe horizontal: Ø 100 mm.

## CARACTERÍSTICAS TÉCNICAS

### SN0110CS · SN0125CS · SN0128CS

Espesor acero inoxidable	1,5 mm
Desagüe	Ø 100 mm

#### SN0110C · SN0110CS

Entrada agua	Ø 16,7 mm
Peso	22 kg

#### SN0125CS

Entrada agua	Ø 55 mm
Peso	12 kg

#### SN0128CS

Entrada agua	Ø 55 mm
Peso	12 kg

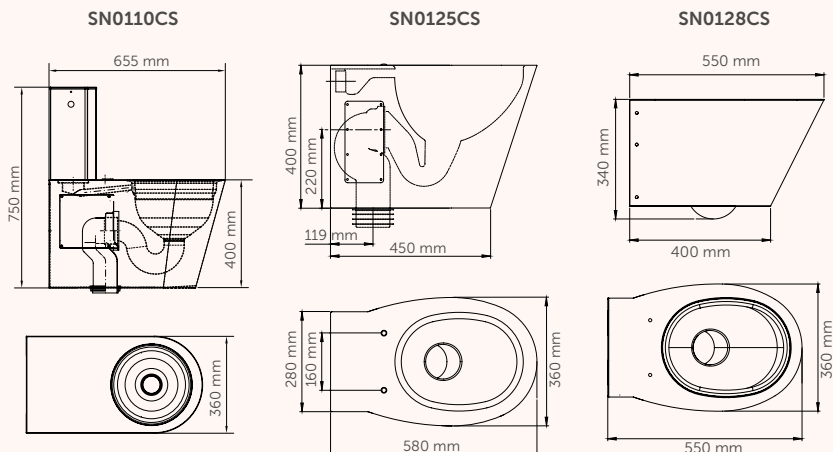

# Sanitarios de acero inoxidable

PLACA TURCA  
TAPAS INODOROS



**NUEVO**

**CONSULTAR CONDICIONES**

**SNPT21CS**  
Placa turca

material: **acero inox AISI 304**  
acabado: **satinado**

**DISPONIBLE EN ACABADO BRILLANTE. ¡CONSULTENOS!**

**CONSULTAR CONDICIONES**

**TP0130**  
MATERIAL: **madera lacada**  
ACABADO: **color caoba**

**TP0135**  
MATERIAL: **madera lacada**  
ACABADO: **color negro**

Tapas para inodoro  
SN0110CS

**NUEVO**

**CONSULTAR CONDICIONES**

**TP0140**  
MATERIAL: **madera lacada**  
ACABADO: **color caoba**

**TP0145**  
MATERIAL: **madera lacada**  
ACABADO: **color negro**

Tapas para inodoros  
SN0125CS y SN0128CS

## COMPONENTES Y MATERIALES

SNPT21CS · TP0130 · TP0135 · TP0140 · TP0145

### SNPT21CS

- Cuerpo de una sola pieza.
- Acero inoxidable AISI 304 bacteriostático.
- La forma ha sido diseñada para el uso de ambos géneros (femenino y masculino).
- Apoyapiés antideslizante.
- Sistema de descarga con un rociador en acero inox AISI 304.

### TP0130 · TP0135

- Tapas para inodoro SN0110CS.

### TP0140 · TP0145

- Tapas para inodoro SN0125CS y SN0128CS.

## CARACTERÍSTICAS TÉCNICAS

SNPT21CS · TP0130 · TP0135

### SNPT21CS

Espesor acero inoxidable	1,2 mm
Desagüe vertical	Ø100 mm
Peso	6 kg

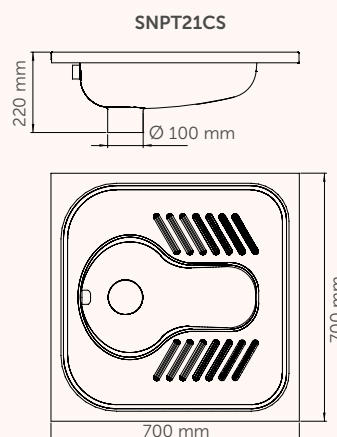

### TP0130 · TP0135

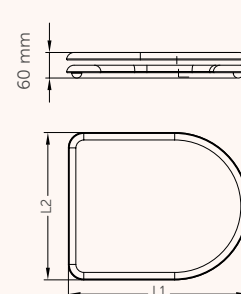





### L1/L2:

TP0130: 415 x 360 mm  
TP0135: 430 x 350 mm

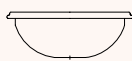
# Sanitarios de acero inoxidable

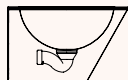
TABLA

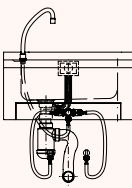
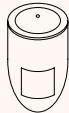
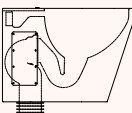
	MODELO	MATERIAL		CARACTERÍSTICAS			INSTALACIÓN				APTO PARA			
		Acero inox brillante	Acero inox satinado	Rebosadero	Pulsador	Antivandálico	Encastrable	Mural	Suspendido	Suelo	Gimnasios Colegios Oficinas	Hospitales Residencias	Aeropuertos Centros comerciales	Hoteles
	SN0027C	●					●				●	●	●	●
	SN0031C	●					●				●	●	●	●
	SN0036C	●					●				●	●	●	●
	SN0027CS		●				●				●	●	●	●
	SN0031CS		●				●				●	●	●	●
	SN0036CS		●				●				●	●	●	●
	SNR027C	●		●			●				●	●	●	●
	SNR031C	●		●			●				●	●	●	●
	SNR036C	●		●			●				●	●	●	●
	SNR027CS		●	●			●				●	●	●	●
	SNR031CS		●	●			●				●	●	●	●
	SNR036CS		●	●			●				●	●	●	●
	SN0200CS		●			●		●			●		●	●
	SNLM62CS		●			●		●			●	●	●	●
	SNLM64CS		●			●		●			●	●	●	●
	SNLM58CS		●			●		●			●	●	●	●
	SNLM56CS		●			●		●			●	●	●	●
	SNLM35C	●				●			●		●		●	
	SNLM35CS		●			●			●		●		●	
	SNLMP60CS		●		●	●				●		●		
	SNLMP70CS		●		●	●			●			●		
SN0800CS		●			●	●				●	●		●	
	SNU104C	●				●			●		●		●	
	SNU104CS		●			●			●		●		●	
	SNU126CS		●			●			●		●		●	
	SNU128CS		●			●			●		●		●	
	SNU125CS		●			●				●	●		●	●
	SNU110CS		●		●	●				●	●		●	●
	SN0128CS		●			●			●		●		●	●
	SNPT021CS		●			●	●					●		●

# 15

Lo mejor de la  
naturaleza

**FUENTES Y  
SURTIDORES DE AGUA**





Elija entre una amplia variedad de fuentes de agua potable de interior y exterior en una variedad de estilos y acabados.

## FUENTES Y SURTIDORES DE AGUA

- » Mediclinics ofrece una amplia variedad de soluciones realizadas en acero inoxidable AISI 304 o acero plastificado, con distintas capacidades refrigeradoras, de botellón o conexión directa a toma de agua. Fuentes y surtidores de agua, de diseño elegante y resistente, pensados para emplazamientos tanto interiores como exteriores.
- » Ideales para ser instaladas en escuelas, edificios de oficinas, aeropuertos, hospitales, centros comerciales, etc. Sea cual sea su necesidad, Mediclinics le ofrece la solución más adecuada

# Fuentes y surtidores de agua

FUENTES DE AGUA FRÍA



### FA0050C

CAPACIDAD REFRIGERADORA: 55 l/h  
MATERIAL: **acero inox AISI 304**  
ACABADO: **brillante**

### FA0025C

CAPACIDAD REFRIGERADORA: 30 l/h  
MATERIAL: **acero inox AISI 304**  
ACABADO: **brillante**

CONSULTAR CONDICIONES



### FAP050C

CAPACIDAD REFRIGERADORA: 55 l/h  
MATERIAL: **acero inox AISI 304**  
ACABADO: **brillante**

### FAP025C

CAPACIDAD REFRIGERADORA: 30 l/h  
MATERIAL: **acero inox AISI 304**  
ACABADO: **brillante**

CONSULTAR CONDICIONES



### FA0015C

CAPACIDAD REFRIGERADORA: 20 l/h  
MATERIAL: **acero inox AISI 304**  
ACABADO: **brillante**

### FA0015G

CAPACIDAD REFRIGERADORA: 20 l/h  
MATERIAL: **acero**  
ACABADO: **plastificado gris**

CONSULTAR CONDICIONES

NUEVO



### FAP035C

CAPACIDAD REFRIGERADORA: 30 l/h  
MATERIAL: **acero inox AISI 304**  
ACABADO: **brillante**

CONSULTAR CONDICIONES

## COMPONENTES Y MATERIALES

**FA0050C · FA0025C · FAP050C  
FAP025C · FA0015C · FA0015G · FAP035C**

Pulsador/surtidor de latón cromado.

Bandeja de acero inox, recoge el agua sobrante y la conduce al desagüe.

Termostato regulador de temperatura del agua.

Refrigeración por banco de hielo a través de sistema de doble serpentín dentro de un depósito de agua helada de refrigeración.

### FA0050C · FA0025C · FAP050C · FAP025C

- Grifo rellenasvasos de accionamiento manual, de latón cromado.

### FAP050C · FAP025C · FAP035C

- Pulsador de accionamiento a pedal.

### FAP035C

- Accionamiento del grifo rellena botellas, únicamente mediante pedal.

## CARACTERÍSTICAS TÉCNICAS

**FA0050C · FA0025C · FAP050C  
FAP025C · FA0015C · FA0015G · FAP035C**

**FA0050C · FA0025C · FAP050C · FAP025C · FA0015C · FA0015G**

Presión máxima 3 Bares

### FA0050C · FAP050C

Capacidad 55 l/h  
Potencia total 180 W  
Peso 27 kg

### FA0025C · FAP025P · FAP035C

Capacidad 30 l/h  
Potencia total 180 W  
Peso 26 kg

### FA0015C · FAP015G

Capacidad 20 l/h  
Potencia total 160 W  
Peso 27 kg

**FA0050C · FA0025C  
FAP050C · FAP025C**

**FA0015C  
FA0015G**

**FAP035C**

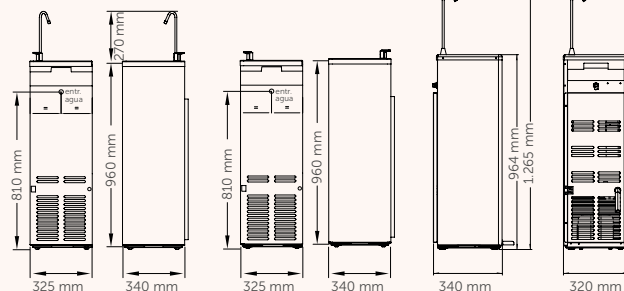



# Fuentes y surtidores de agua

FUENTES DE AGUA FRÍA

**FA0027**

CAPACIDAD REFRIGERADORA: **22 l/h**  
 MATERIAL: **polietileno de alta densidad**  
 ACABADO: **blanco / gris**

**RC75130**

Recambio kit filtro multimembrana + filtro de carbón para FA0027

CONSULTAR CONDICIONES

**FA0028**

CAPACIDAD REFRIGERADORA: **22 l/h**  
 MATERIAL: **polietileno de alta densidad**  
 ACABADO: **blanco / gris**

**RC75689**

Recambio botellón (vacío)  
 CAPACIDAD: **20 L**

CONSULTAR CONDICIONES

**FA0025UP**

CAPACIDAD REFRIGERADORA: **30 l/h**  
 MATERIAL: **acero plastificado**  
 ACABADO: **gris**

CONSULTAR CONDICIONES

**COMPONENTES Y MATERIALES****FA0027 · FA0028 · FA0025UP****FA0027 · FA0028 · FA0025UP**

- Termostato regulador de la temperatura del agua.
- Enchufe a red eléctrica.

**FA0027**

- Puede transformarse en una fuente de botellón (opcional).
- Filtro de carbono activo (opcional).
- Filtro antisedimentos (opcional).

**FA0028**

- Puede transformarse en una fuente de agua de red (opcional).
- Botellón de plástico rellenable de 20 L, incluido (vacío).

**FA0025UP**

- Refrigeración por banco de hielo a través de sistema de doble serpentín dentro de un depósito de agua helada de refrigeración.
- Pulsador/surtidor de latón cromado.
- Bandeja de acero inox, recoge el agua sobrante y la conduce al desagüe.

**FA0027 · FA0028**

- Tanque interior de acero inox pulido, que reduce la formación de cal en el depósito, mejora el enfriamiento del agua y maximiza el nivel de higiene.
- Grifos, 2 uds., que dispensan agua fría y agua a temperatura ambiente.
- Dispensador de vasos, con capacidad para 120 uds.
- Cubeta extraíble que recoge el agua sobrante.

**CARACTERÍSTICAS TÉCNICAS****FA0027 · FA0028 · FA0025UP****FA0027 · FA0028**

Capacidad	22 l/h
Potencia total	110 W
Peso	18 kg

**FA0025UP**

Capacidad	30 l/h
Potencia total	180 W
Peso	26 kg

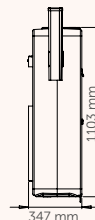
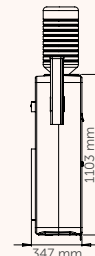
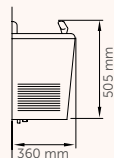
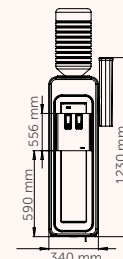
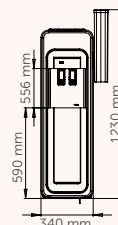
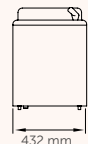
**FA0027****FA0028****FA0025UP**

# Fuentes y surtidores de agua

SURTIDORES



NUEVO



**FAM130CS**  
Mural

MATERIAL: **acero inox AISI 304**  
ACABADO: **satinado**

CONSULTAR CONDICIONES



**FAM120CS**  
Mural

MATERIAL: **acero inox AISI 304**  
ACABADO: **satinado**

CONSULTAR CONDICIONES

## COMPONENTES Y MATERIALES FAM130CS · FAM120CS

- Pulsador surtidor de latón cromado
- Conexión a red hídrica y desagüe.
- Sujeción trasera a muro
- Acabado brillante, bajo pedido.
- Cantos redondeados y sin filos cortantes para evitar cualquier lesión del usuario.

### FAM130CS

- Cubeta contorneada, diseñada especialmente para minimizar las salpicaduras.

### FAM120CS

- Grifo rellenavasos de latón cromado.

## CARACTERÍSTICAS TÉCNICAS FAM130CS · FAM120CS

Entrada agua	3 / 8"
--------------	--------

### FAM130CS

Salida de agua	ø 1 1/4"
Peso	2,4 kg

### FAM120CS

Salida agua	ø 40 mm
Peso	2,9 kg

### FAM130CS

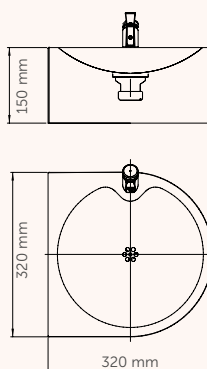

### FAM120CS

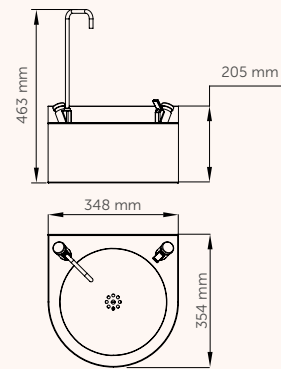

# Fuentes y surtidores de agua

SURTIDORES



**FA0100CS**  
Isla

MATERIAL: **acero inox AISI 304**  
ACABADO: **satinado**

CONSULTAR CONDICIONES

**NUEVO**



**FA0120CS**  
Isla

**FA0220CS**  
Isla

MATERIAL: **acero inox AISI 304**  
ACABADO: **satinado**

CONSULTAR CONDICIONES

## COMPONENTES Y MATERIALES

### FA0100CS · FA0120CS · FA0220CS

- Muy fáciles de conectar a la red de agua de boca proporcionando un suministro constante de agua a temperatura ambiente.
- Cubeta contorneada, diseñada especialmente para minimizar las salpicaduras.
- Equipadas con un surtidor de latón cromado, muy robusto y resistente a la oxidación, de cierre instantáneo.
- Cantos redondeados y sin filos cortantes para evitar cualquier lesión del usuario.

### FA0100CS

- Cuerpo central formado por 2 envoltentes concéntricos, separados internamente por poliuretano inyectado de alta densidad que favorece la robustez del surtidor y evita el calentamiento del agua.
- Brida de sujeción a suelo para instalación.

### FA0120CS · FA0220CS

- Cubeta embutida directamente en el surtidor.
- Se suministran con latiguillo flexible de conexión a la entrada de agua de red.
- Elementos de fijación suministrados.

## CARACTERÍSTICAS TÉCNICAS

### FA0100CS · FA0120CS · FA0220CS

Entrada agua	3 / 8"
Salida agua	Ø 40 mm

### FA0100CS

Peso	15,5 kg
------	---------

### FA0120CS

Peso	9 kg
------	------

### FA0220CS

Peso	9,6 kg
------	--------

### FA0100CS

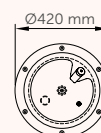
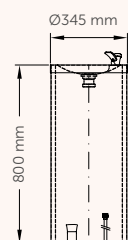

### FA0120CS · FA0220CS

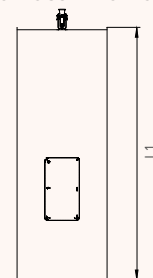

**L1**  
FA0120CS: 800 mm  
FA0220CS: 915 mm

# Fuentes y surtidores de agua

TABLA

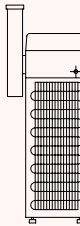
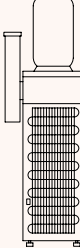
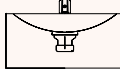
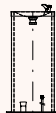

	MODELO	FUENTES	SURTIDORES	MATERIAL / ACABADO				CAPACIDAD REFRIGERACIÓN AGUA					APTO PARA	
				Acero inox AISI 304 brillante	Acero inox AISI 304 satinado	Poliétileno de alta intensidad	Acero plastificado gris	20 l/h	22 l/h	25 l/h	30 l/h	55 l/h	Interior	Exterior
	FA0050C	•		•								•	•	
	FA0025C	•		•								•	•	
	FAP050C	•		•								•	•	
	FAP025C	•		•								•	•	
	FA0015C	•		•				•					•	
	FA0015G	•					•	•					•	
	FAP035C	•		•						•			•	
	FA0027	•				•			•				•	
	FA0028	•				•			•				•	
	FA0025UP	•					•				•		•	
	FAM130CS		•		•								•	•
	FAM120CS		•		•								•	•
	FA0100CS		•		•								•	•
	FA0120CS		•		•								•	•
	FA0220CS		•		•								•	•

# 16

Cerca cuando  
más se necesita

**LAVAOJOS Y DUCHAS  
DE EMERGENCIA**



Soluciones eficaces para situaciones de emergencia ocasionadas por derrames, salpicaduras o conatos de incendio.

## LAVAOJOS Y DUCHAS DE EMERGENCIA

- » Mediclinics, de la mano del fabricante escandinavo líder de equipos de emergencia, Krusman Emergency Showers, ofrece una gran variedad de lavaojos/lavacara, duchas y estaciones combinadas de emergencia, pensadas para industrias, talleres o emplazamientos dónde el personal esté sujeto al riesgo de daños oculares o físicos por acción del fuego, ácidos, reactivos, productos petrolíferos, materiales radiactivos o cualquier otro elemento contaminante.
- » Gracias a la garantía de seguridad, Krusman Emergency Showers es el fabricante líder de duchas y lavaojos de emergencia, con amplio conocimiento sobre equipos y regulaciones con el principal objetivo de salvar vidas.
- » Soluciones que cumplen con importantes estándares de calidad, certificados y homologados.



# Lavaojos y duchas de emergencia

LAVAOJOS / LAVACARA



**NUEVO**

**Krusman**

**3884**  
Lavaojos

MATERIAL: ABS  
ACABADO: color amarillo

CONSULTAR CONDICIONES

**NUEVO**

**Krusman**

**KN1724P**  
Lavaojos y lavacara

MATERIAL: ABS  
ACABADO: color amarillo

CONSULTAR CONDICIONES

## COMPONENTES Y MATERIALES

**3884 · KN1724P**

Ofrecen la mejor cobertura de lavado de seguridad de emergencia del mercado.

Cabezales rociadores: unidades fabricadas con plástico ABS y ensamblando tubos de latón cromado. Cada cabezal ensambla una tapeta de plástico de ABS que evita la entrada de polvo y partículas extrañas y que se abre automáticamente cuando se activa el lavaojos.

Cubeta: fabricada ABS de color amarillo, muy resistente a los impactos.

Palanca de accionamiento del lavaojos: ergonómica y de fácil accesibilidad, fabricada con latón cromado.

Cuando se pulsa la palanca de accionamiento, de latón cromado, ésta permanece abierta hasta que se cierra manualmente pulsando la palanca de accionamiento en sentido contrario.

Proporciona un flujo de agua estable y seguro a presiones de entrada de agua entre 2,4 y 6,5 bares.

La entrada de agua está diseñada para recibir un flujo de agua mínimo de 14 L/min. (3884) y 28L/min. (KN1724P) a una presión de 2,4-6,5 bares que proporciona una velocidad de lavado de los ojos totalmente segura y efectiva.

Dispone de un sistema de auto drenaje para eliminar el agua residual del sistema, evitando de esta manera su estancamiento dentro del lavaojos.

Fabricado según las normas ANSI Z358.1-2009, EN15154-1 y EN15154-2:2006.Equipment").

### 3884

Lavaojos para montar a la pared.

### KN1724P

Lavaojos y lavacara para montar a la pared.

## CARACTERÍSTICAS TÉCNICAS

**3884 · KN1724P**

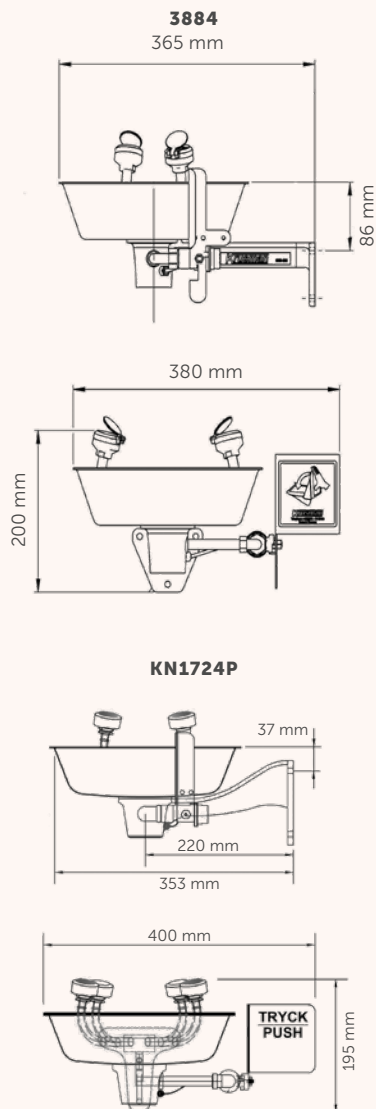



# Lavaojos y duchas de emergencia

LAVAOJOS / LAVACARA



**NUEVO**  
**Krusman**

**3863**  
Lavaojos

MATERIAL: acero inoxidable  
ACABADO: color amarillo

[CONSULTAR CONDICIONES](#)

**NUEVO**  
**Krusman**

**3864**  
Lavaojos y lavacara

MATERIAL: acero inoxidable  
ACABADO: color amarillo

[CONSULTAR CONDICIONES](#)

**NUEVO**  
**Krusman**

**3868**  
Lavaojos con tapa protectora

MATERIAL: acero inoxidable  
ACABADO: color amarillo

[CONSULTAR CONDICIONES](#)

## COMPONENTES Y MATERIALES

**3863 · 3864 · 3868**

Ofrecen la mejor cobertura de lavado de seguridad de emergencia del mercado.

Cabezales rociadores: unidades fabricadas en plástico ABS y ensambladas a tubos de latón cromado. Cada cabezal trae una tapeta de plástico de ABS que evita la entrada de polvo y partículas extrañas y que se abre automáticamente cuando se activa el lavaojos.

Cubeta: fabricada en acero inoxidable pintado con pintura en polvo de alta calidad de color amarillo, muy resistente a los impactos.

Palanca de accionamiento del lavaojos: ergonómica y de fácil accesibilidad, fabricada con latón cromado.

Válvula: de esfera y de apertura automática cuando se pulsa la palanca de accionamiento, fabricada con latón cromado.

Permanece abierta hasta que se cierra manualmente pulsando la palanca de accionamiento en sentido contrario.

La entrada de agua está diseñada para recibir un flujo de agua mínimo de 14 L/min. (3863-3868) y 28L/min. (3864) a una presión de 2,4-6,5 bares que proporciona una velocidad de lavado de los ojos totalmente segura y efectiva.

Se activa mediante la pulsación manual de una placa pulsadora ergonómica y de fácil acceso.

Dispone de un sistema de auto drenaje para eliminar el agua residual del sistema, evitando de esta manera su estancamiento dentro del lavaojos.

Fabricado según las normas ANSI Z358.1-2009, EN15154-1 y EN15154-2:2006.

### 3863

- Lavaojos para montar a la pared.

### 3864

- Lavaojos y lavacara para montar a la pared.

### 3868

- Lavaojos con tapa protectora para montar a la pared.
- Ensambla una tapa de acero inoxidable amarilla que se abre cuando se acciona la palanca de accionamiento del lavaojos y que lo protege del polvo.

## CARACTERÍSTICAS TÉCNICAS

**3863 · 3864 · 3868**

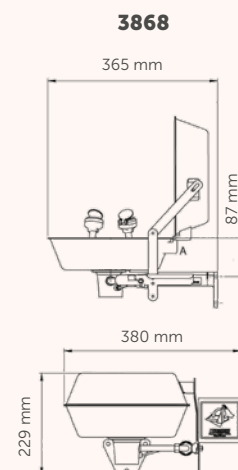
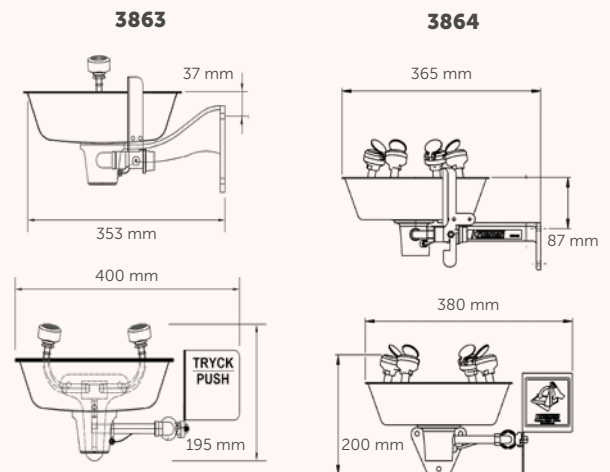

# Lavaojos y duchas de emergencia

LAVAOJOS / ESTACIONES COMBINADAS (DUCHA + LAVAOJOS / LAVACARA)



**NUEVO**

**Krusman**

CONSULTAR CONDICIONES

**3870**  
Lavaojos

MATERIAL: acero inoxidable  
ACABADO: color amarillo

**NUEVO**

**Krusman**

CONSULTAR CONDICIONES

**KN1902P**  
Ducha + lavaojos

MATERIAL: ABS  
ACABADO: color amarillo

**NUEVO**

**Krusman**

CONSULTAR CONDICIONES

**KN1909P**  
Ducha + lavaojos + lavacara

MATERIAL: ABS  
ACABADO: color amarillo

**NUEVO**

**Krusman**

CONSULTAR CONDICIONES

**3873**  
Ducha + lavaojos + lavacara

MATERIAL: acero inoxidable  
ACABADO: color amarillo

## COMPONENTES Y MATERIALES 3870 · KN1902P · KN1909P · 3873

Ofrecen la mejor cobertura de lavado de seguridad de emergencia del mercado.

Cabezales rociadores: unidades fabricadas en plástico ABS y ensambladas a tubos de latón cromado. Cada cabezal trae una tapeta de plástico de ABS que evita la entrada de polvo y partículas extrañas.

Palanca de accionamiento: ergonómica y de fácil accesibilidad, fabricada con latón cromado.

Válvula: de esfera y de apertura automática cuando se pulsa la palanca o tirador, según referencia, de accionamiento, fabricada con latón cromado.

Dispone de un sistema de auto drenaje para eliminar el agua residual del sistema, evitando de esta manera su estancamiento dentro del lavaojos.

Fabricado según las normas ANSI Z358.1-2009, EN15154-1 y EN15154-2:2006.

### 3870

- Lavaojos con pedestal.
- Cubeta de acero inox pintado amarillo.

### KN1902P

- Unidad de ducha combinada con lavaojos de emergencia accionado por palanca manual o tirador.
- Cubeta y cabezal de ducha de ABS amarillo.
- Ducha de caudal mínimo de 120 L/min a 1,5-6,5 bares.

### KN1909P

- Unidad de ducha combinada con lavaojos y lavacara de emergencia accionada por palanca manual o tirador.
- Cubeta y cabezal de ducha de ABS amarillo.
- Ducha de caudal mínimo de 120 L/min a 6,5 bares.

### 3873

- Unidad de ducha combinada con lavaojos y lavacara de emergencia accionada por palanca manual o tirador.
- Cubeta y cabezal de ducha de ABS amarillo.
- Ducha de caudal mínimo de 76 L/min a 2,4 bares.

## CARACTERÍSTICAS TÉCNICAS 3870 · KN1902P · KN1909P · 3873

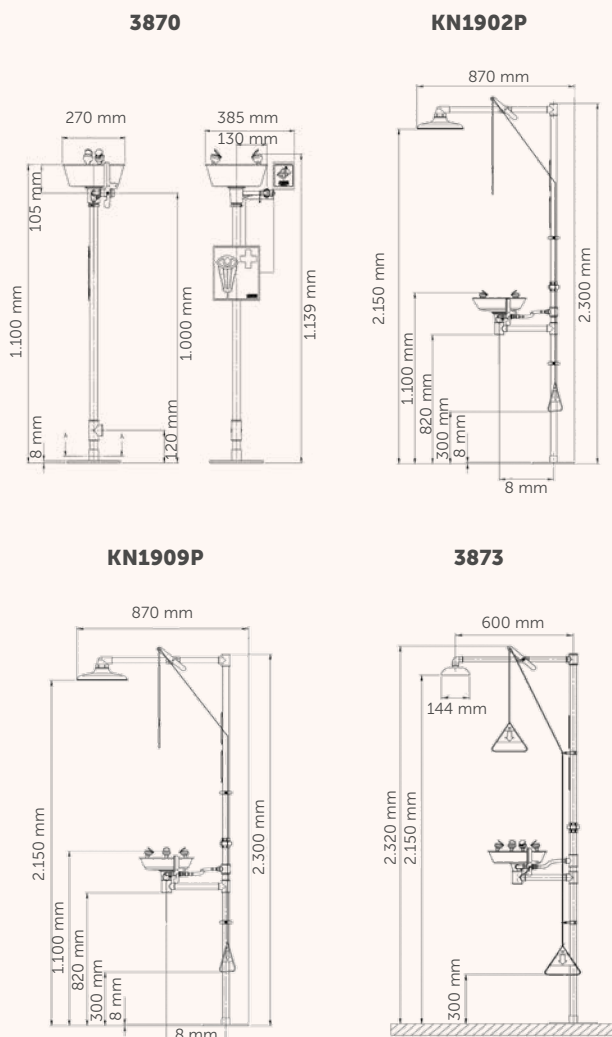

# Lavaojos y duchas de emergencia

DUCHA A PARED /  
LAVAOJOS PORTÁTIL



**NUEVO**

**Krusman**

CONSULTAR CONDICIONES

**KN1643PFC20**  
Ducha de emergencia  
MATERIAL: ABS  
ACABADO: color amarillo

**NUEVO**

**Krusman**

CONSULTAR CONDICIONES

**3813-3887**  
Ducha de emergencia  
MATERIAL: acero inoxidable  
ACABADO: color amarillo

**NUEVO**

**Krusman**

CONSULTAR CONDICIONES

**3846**  
Ducha de emergencia  
MATERIAL: acero inoxidable  
ACABADO: color amarillo

**NUEVO**

**Krusman**

CONSULTAR CONDICIONES

**KN1540**  
Lavaojos portátil  
MATERIAL: polipropileno. ABS  
ACABADO: verde

## COMPONENTES Y MATERIALES

**KN1643PFC20 · 3813-3887 · 3846 · KN1540**

Fabricado según las normas ANSI Z358.1-2009, EN15154-1 y EN15154-2:2006.

### KN1643PFC20

- Cabezal de ducha fabricado en plástico ABS de color amarillo. Proporciona un caudal mínimo de 76 L/min entre 1,5 y 6,5 bares de presión.
- Esta ducha de seguridad es accionada manualmente a través del tirador rígido de forma triangular.
- La entrada de agua está diseñada para recibir un flujo de agua mínimo de 76 L/minuto a una presión de entre 1,5 y 6,5 bares.

### 3813-3887

- Cabezal de ducha fabricado en acero inoxidable, pintado con pintura en polvo de alta calidad de color amarillo. Proporciona un caudal mínimo de 170 L/min a 2,4 bares de presión.
- Válvula de esfera y de apertura automática cuando se activa a través de una barra acabada en un tirador triangular. Permanece abierta hasta que se cierra manualmente empujando el tirador de accionamiento en sentido contrario.
- Soporte a pared fabricado en acero galvanizado.
- La entrada de agua está diseñada para recibir un flujo de agua mínimo de 170 L/minuto a una presión de 2,4 bares.

### 3846

- Cabezal de ducha fabricado en acero inoxidable, pintado con pintura en polvo de alta calidad de color amarillo. Proporciona un caudal mín. 76 L/min a 2,4 bares presión.
- Válvula termostática: proporciona un caudal de 76 L/min de agua tibia, al mezclar agua fría y caliente hasta alcanzar una temperatura predeterminada. Contiene dos sensores de temperatura para proporcionar siempre agua a temperatura precisa. La temperatura deseada se ajusta con el pomo de temperatura que permite su bloqueo.

### KN1540

- Proporciona un lavado de 15 minutos, usando 53 L. de agua
- Apto para su instalación en el exterior a temperaturas inferiores al punto de congelación del agua.

## CARACTERÍSTICAS TÉCNICAS

**KN1643PFC20 · 3813-3887 · 3846 · KN1540**

### KN1540

Peso neto	8 kg
Peso lleno	70 kg

### KN1643PFC20

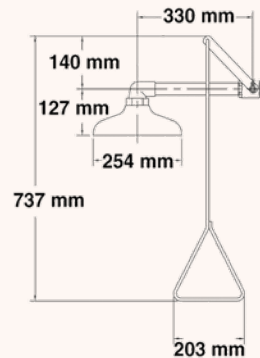

### 3813-3887

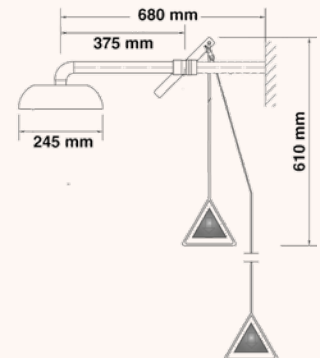

### 3846



### KN1540

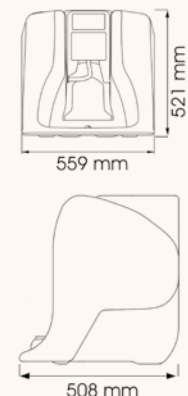

# Lavaojos y duchas de emergencia



## Peligros comunes que requieren un lavado de 15 minutos

- Polvo, suciedad, sal, arena, cartón, astillas de madera, polvillo, partículas finas.
- Clavos, esquirlas de madera, grapas.
- Astillas de metal, limaduras, hormigón, partículas de cemento.
- Humo, gases inflamables o tóxicos.
- Insecticidas, pesticidas, herbicidas, fumigantes.
- Solventes, tinturas, pintura, diluyente de pintura, acetona.
- Patógenos transmitidos por la sangre, sangre, restos y fluidos corporales.
- Productos químicos para el tratamiento de agua caústica.
- Gas, diésel, disolventes de limpieza, anticongelantes.
- Productos químicos de laboratorio, oxígeno.
- Blanqueador, cloro, amoníaco.
- Ácido de batería, fluido de arranque, pinturas, aceites, fluidos hidráulicos.
- Bacterias, gérmenes, peligros biológicos.
- Escombros que caen, vuelan o se trasladan, rocas, materiales de construcción y vidrios.
- Peligros termales, quemaduras por radiación UV (chispa de soldadura), arcos eléctricos.
- Ácidos, bases, disolventes, cal.
- Líquidos inflamables.



	MODELO	MATERIAL CUBETA CABEZAL		ACCIONAMIENTO		USO		INSTALACIÓN				UBICACIÓN	
		Acero inox	Plástico ABS	Manual Palanca	Tirador	Lavaojos	Ducha	Mural	Suelo	Libre	Techo	Interior	Exterior
	3884 / KN1724P		●	●		●		●				●	●
	3863 / 3864 / 3868	●		●		●		●				●	●
	3870	●		●		●			●			●	●
	KN1902P		●	●	●	●	●		●			●	●
	KN1909P		●	●	●	●	●		●			●	●
	3873	●		●	●	●	●		●			●	●
	KN1643PFC20		●		●		●				●	●	●
	3813-3887 / 3846	●			●		●				●	●	●
	KN1540		●	●		●				●		●	●

17

El mundo  
Mediclinics  
en tus manos

**ANEXOS**



# Anexos

## PROYECTO BIM MEDICLINICS

**bim** by **mediclinics**® En el mes de septiembre de 2015, siguiendo con nuestra política de innovación, calidad total y orientación al cliente, publicamos más 150 objetos BIM en la nube de BimObject®. Por aquel entonces fuimos pioneros en el sector porque hasta ese momento ningún fabricante, ni ningún distribuidor de secadores de manos y accesorios de baño para colectividades había apostado por la fabricación y la publicación de objetos BIM.

En la actualidad seguimos publicando objetos BIM en la web de nuestro socio BimObject® con el objetivo que todos nuestros clientes puedan nutrirse de una información precisa, veraz y de calidad que les sea de ayuda en sus proyectos de diseño y construcción de espacios de baño. Todos estos objetos BIM están disponibles para ser descargados en las últimas versiones de Revit®, ArchiCAD® y SketchUP® y los objetos BIM más recientes también se encuentran disponibles en los formatos 3ds, AutoCAD®, Filmbox 3D, Ifc, OBJ, OBJ y, OBJ y STL.

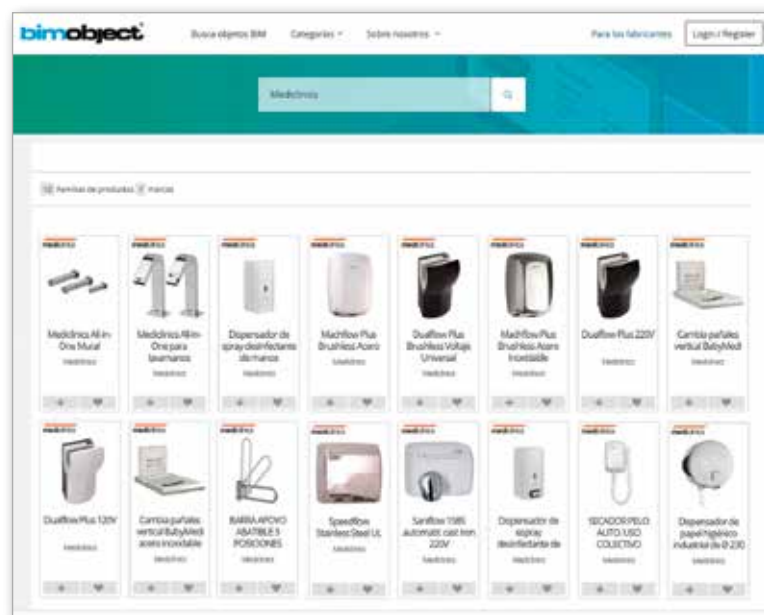

BIM es el acrónimo de "Building Information Modeling", que podría traducirse como "Modelado de la Información para la Construcción" o "Modelado de Información para la Edificación". BIM es el proceso de generación y gestión de todos los datos de un edificio o una infraestructura, de forma colaborativa (el proyecto lo

realiza un equipo de trabajo multidisciplinar), a través de todo su ciclo de vida (concepción, diseño, construcción, explotación, remodelación y derribo), utilizando un programa informático dinámico de modelado de edificios/infraestructuras en tres dimensiones (Revit®, ArchiCad®, Allplan®, etc.), en tiempo real. De esta forma se

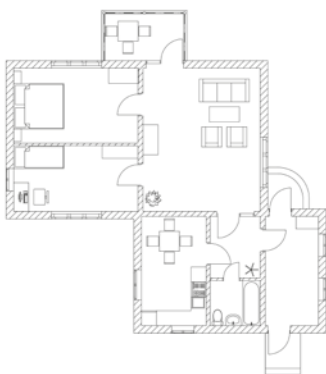

PROYECTO 2D



PROYECTO 3D

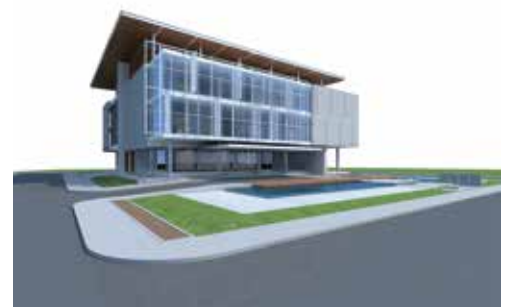

PROYECTO BIM

optimizan, los tiempos y los recursos en las fases de diseño y de construcción del edificio/infraestructura. El resultado final de este proceso es el modelo de información del edificio/infraestructura, compuesto por su geometría, sus relaciones espaciales, su información geográfica, así como las cantidades y las propiedades de todos los elementos que lo componen (puertas, ventanas, equipos, etc.), también llamados objetos BIM.

Actualmente, en el mundo de la construcción existe una marcada tendencia a desarrollar los proyectos con software BIM en detrimento de los tradicionales programas informáticos de CAD. Es por este motivo que los objetos BIM son y serán cada vez más necesarios, al contener mucha más información que los archivos CAD.

### En el caso de una secadora de manos, el archivo BIM puede contener:

- Información sobre la geometría y las dimensiones del producto (dibujos 2D/3D)
- Características técnicas (tensión, frecuencia, potencia, velocidad del aire, etc.)
- Conexiones MEP (mecánicas, eléctricas y de fontanería)
- Manuales de instalación
- Vídeos de mantenimiento
- Bocetos de productos
- Información del negocio
- Certificaciones de producto
- etc...

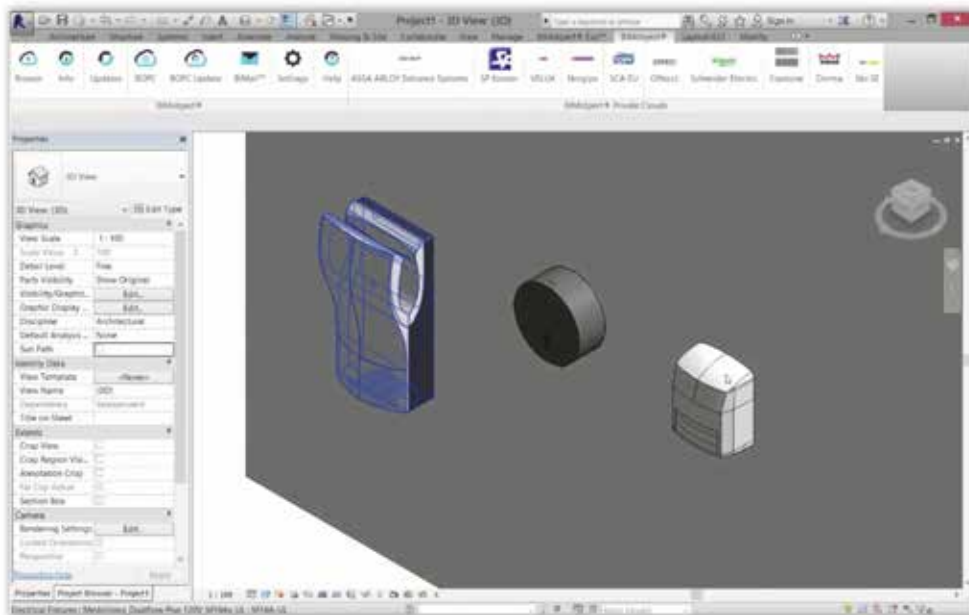

### BIM es importante para los sectores de la construcción y del mantenimiento por los siguientes motivos:

- Mejora la productividad y reduce los costes
- Reduce el número de reprocesos
- Proporciona documentos relacionados
- Ofrece una visión completa del estado del proyecto y mejora la coordinación del proyecto



## AEROPUERTOS

- **United Airlines VIP Red Carpet Clubs**, Estados Unidos
- **Aeropuerto Internacional JFK**, Nueva York, Estados Unidos
- **Aeropuerto Internacional de Bandaranaike**, Colombo, Sri Lanka
- **Aeropuerto Internacional de Chennai**, India
- **Aeropuerto Internacional de Istanbul**, Turquía
- **Aeropuerto Internacional Charles de Gaulle**, París, Francia
- **Aeropuerto Internacional Monterrey**, México
- **Aeropuerto de Barcelona - El Prat**, España
- **Aeropuerto Internacional Queen Alia**, Amman, Jordania
- **Aeropuerto Internacional de Sidney**, Australia

## CASINOS

- **Casino de Lloret de Mar**, Girona, España
- **Sydney Opera House and Casino**, Australia
- **The Crown Casino, Melbourne**, Australia

## CINES Y TEATROS

- **Cines UGC**, París, Francia
- **Cines Villegas**, Buenos Aires, Argentina
- **Broadway Cinema at Hollywood Plaza**, Hong Kong
- **Cineplex**, Perú
- **Royal Opera House**, Muscat, Oman
- **Teatro Real**, Madrid, España
- **Teatro La Casona**, Buenos Aires, Argentina
- **Cines Cinemark**, Estados Unidos
- **Cines Century**, Estados Unidos

## HOSPITALES

- **Curious Mind Child Development Center**, Washington D.C.
- **Hospital South Lake**, Clermont, FL
- **Hospital de la Santa Creu i Sant Pau**, Barcelona, España
- **St. Teresa's Hospital**, Kowloon, Hong Kong
- **Hospital Queen Mary**, Hong Kong
- **Hospital Central Universitario de Asturias**, Oviedo, España
- **Sembawang Nursing Home**, Singapur
- **Hospital San Marco**, Latina, Italia
- **Hospital Ghayati**, Abu Dhabi, Emiratos Árabes Unidos

## HOTELES

- **Hotel Gran Hyatt Chicago**, Chicago, IL
- **Hotel Gran Hyatt**, San Francisco, CA
- **Hotel Crown Regency**, Manila, Filipinas
- **Hotel Best Western Sumadja**, Belgrado, Serbia
- **Hotel Ritz Carlton**, Bahrain
- **Hotel Intercontinental**, Johannesburg, Sudáfrica
- **Hotel Sheraton**, Montevideo, Uruguay
- **Hotel Epic Sana**, Lisboa, Portugal
- **Hoteles Melià**, Hotusa y AC, Europa

## MUSEOS

- **Brooklyn Children's Museum**, Nueva York, Estados Unidos
- **Museo Alexander**, Tel Aviv, Israel
- **The National Maritime Museum**, Sydney, Australia
- **Museo Guggenheim**, Bilbao, España
- **Museo del Prado**, Madrid, España
- **Museo Nacional**, Varsovia, Polonia
- **Museo Diocesano y comarcal**, España

## ESTADIOS

- **Estadio de los Dodger's**, Los Ángeles, Estados Unidos
- **Estadio Ibn Battouta**, Tánger, Marruecos
- **Camp Nou**, Barcelona, España
- **Estadio Santiago Bernabeu**, Madrid, España
- **Estadio Olímpico de Londres**, UK
- **Estadio de Old Trafford**, Manchester, UK
- **Estadio Olímpico de Sydney**, Australia
- **L' Alqueria del Basket**, España

## CIRCUITOS

- **Circuito de Yas Marina**, emirato de Abu Dhabi, Emiratos Árabes Unidos
- **Circuito Meydan, Dubai**, Emiratos Árabes Unidos

### ESTACIONES DE TREN

- Estación Central "Buque-Bus", Buenos Aires, Argentina
- Estaciones MTR de Hong Kong, Hong Kong

### PARQUES RECREATIVOS

- Parque Temático de la Isla de Sentosa, Singapur
- Port Aventura, Tarragona, España
- Parque de Atracciones del Estado de Delaware, Estados Unidos

### RESTAURANTES

- Burger King, Europa
- McDonalds, Europa
- Dunkin' Donuts, Chicago, Estados Unidos
- Restaurantes Arby's, New Albany, Estados Unidos
- Restaurantes Subway, Estados Unidos
- Dominos Pizza, Nueva York, Estados Unidos
- Restaurantes Kokoriko, Colombia
- Tramvai, Milán, Italia
- NBA Café, España

### ESCUELAS

- Escuela San José, San José, Estados Unidos
- Escuela Elemental Dan D. Rogers, Dallas, Estados Unidos
- York College of Pennsylvania, Estados Unidos
- Escuela Elemental Troy Shorewood, Estados Unidos
- Escuela Polimecánica, Laval, Quebec, Canadá
- Academia Ste. Therese, Rosemere, Quebec, Canadá
- Escuela Internacional Harrow, Singapur
- Escuela Superior The Hills Sports, Sidney, Australia
- Residencia de atletas Joaquin Blume, España

### CENTROS COMERCIALES

- Centro Comercial Polo Park, Winnepeg, Manitoba, Canadá
- Centro Comercial Bangsar, Kuala Lumpur, Malasia
- Centro Comercial Top Ride, Ryde, Australia
- Centro Comercial Manly Wharf, Sidney, Australia
- Centro Comercial Miraflores, Ciudad de Guatemala, Guatemala
- Centro Comercial Azrieli, Tel Aviv, Israel
- An Phu Plaza, Ho Chi Minh, Vietnam
- Centro comercial La Roca Village, España

### GIMNASIOS Y CENTROS DEPORTIVOS

- Canottieri Milano, Italia
- Centros de Fitness Metropolitan, España
- Health Works Fitness, Queensland, Australia
- Centros de Fitness DIR, Barcelona, España
- Reebok Sports Club, Madrid, España
- Barcino Tennis Club, España

### TIENDAS

- Tiendas Wal Mart, Estados Unidos
- Umbria Gomme, Milán, Italia
- Tiendas Ikea, Europa

### UNIVERSIDADES

- Universidad Estatal de Pennsylvania, Estados Unidos
- Universidad de California - Berkeley, Estados Unidos
- Universidad Nacional de Singapur, Singapur
- Universidad de Hong Kong, Hong Kong
- Campus Universitario del Líbano, Beirut, Líbano
- Universidad Queen Mary de Londres, Reino Unido
- Universidad Autónoma Metropolitana, México DF, México
- ESADE, Barcelona, España

### OTROS

- Penitenciaría del Estado de Ohio, Youngstown, Estados Unidos
- Texas Department of Transportation, Estados Unidos
- Bolsa de Nueva York, Estados Unidos
- Ayuntamiento del Condado de Brazos, Rosenberg, Estados Unidos
- Club de Tennis Nassau, Skillman, Estados Unidos
- Comisaría de Policía Glendale Heights, Estados Unidos
- Corte judicial Broward, Estados Unidos

## AEROPUERTO

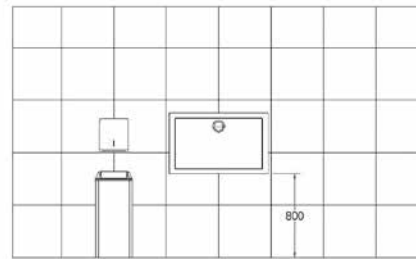
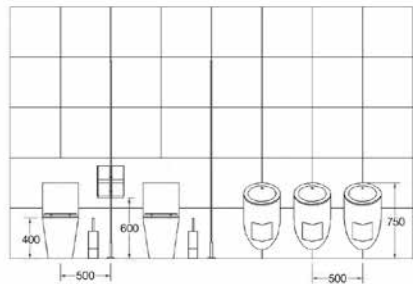
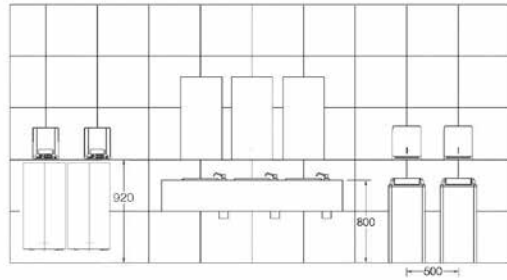

## CAFETERÍA

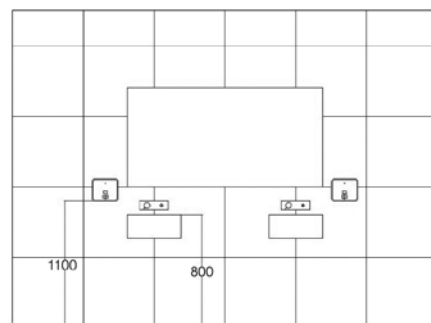
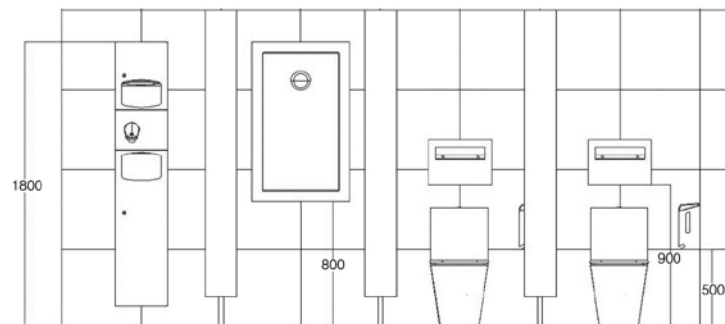

### GIMNASIO

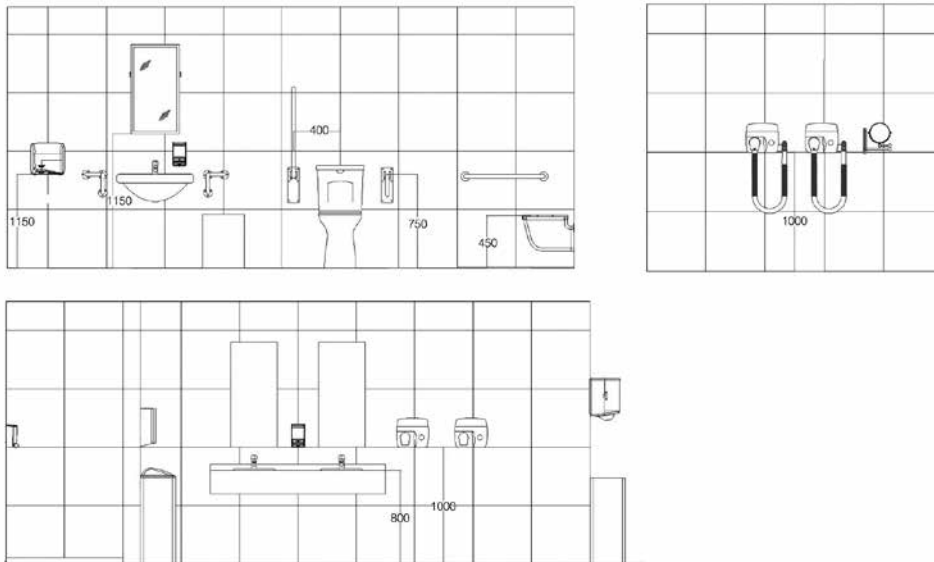

### HOTEL

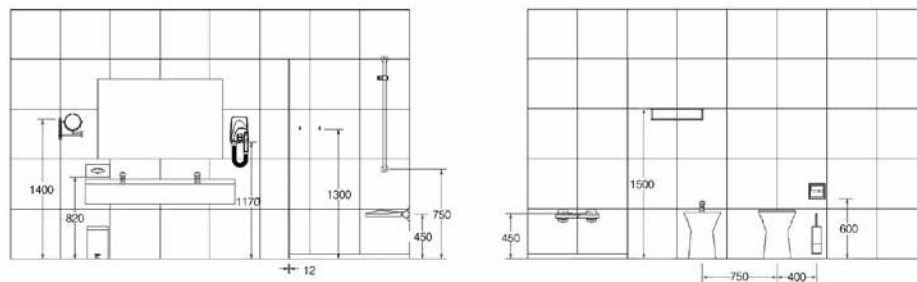

### RESIDENCIA TERCERA EDAD

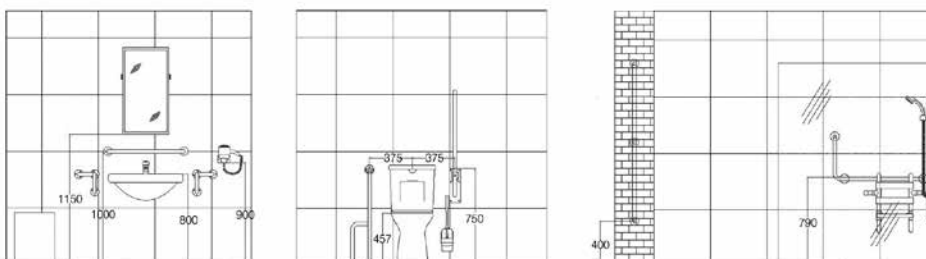

# Anexos

## EJEMPLOS Y ALTURA DE INSTALACIÓN RECOMENDADOS

### ALTURA PARA SECADORES DE MANOS

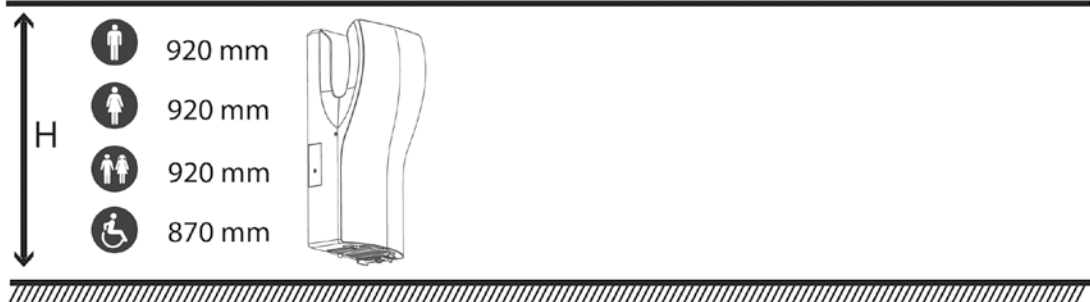
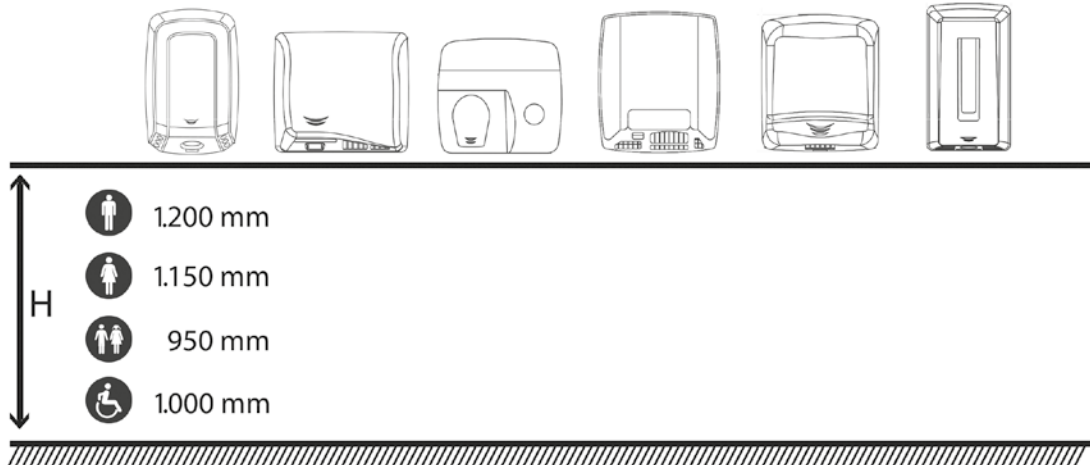

### ALTURA PARA SECADORES DE CABELLO

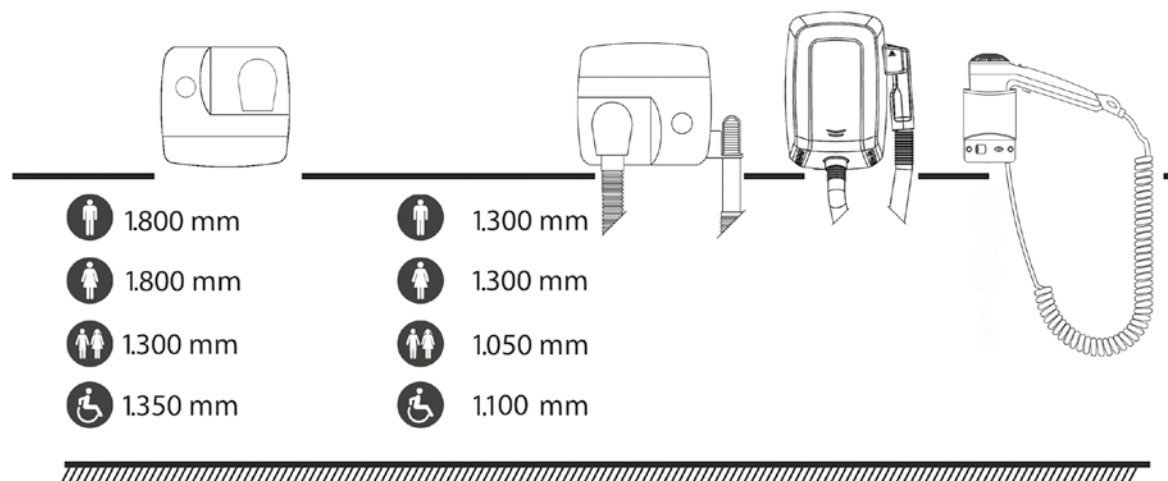

		ACERO EPOXI BLANCO	ACERO INOXIDABLE BRILLANTE	ACERO INOXIDABLE SATINADO	LATÓN CROMADO BRILLANTE	PÁGINA
<b>SECADORAS DE MANOS</b>						
	M09A + KT009 M09ACS + KT009CS	●		●		40
	E05 + KT0005 E05C + KT0005C E05CS + KT0005CS	●	●	●		53
	M03 + KT0005 / M03AC + KT0005C / M03ACS + KT0005CS	●	●	●		57
<b>DISPENSADORES DE JABÓN</b>						
	DJ0252AC				●	94
	DJT118 DJ0121C DJ0120C				●	107
	DJE0010CS			●		107
<b>DISPENSADORES PAPEL HIGIÉNICO</b>						
	PRE700CS			●		122
	5A00			●		122
	AIE0310C		●			188
	AIE0310CS			●		188
	AIE0320C		●			188
	AIE0320CS			●		188
<b>DISPENSADORES PAPEL TOALLA</b>						
	DTE0020CS / DT0040CS			●		136
	2A01			●		137
	2A02			●		138
<b>PAPELERAS</b>						
	PPE0010CS / PPE0035CS			●		153
	3A05			●		153
	DTE0040CS / DTE0060CS			●		165
	DTE0050CS			●		166
	DTE0010CS			●		167
	DTE0030CS			●		167
	2A05-10			●		166
	2A15-36			●		168
	2A25-36			●		168

**INSTRUCCIONES GENERALES**

- Antes de aplicar ningún tratamiento, eliminar totalmente la protección de plástico del acero inoxidable.
- No utilice paños ásperos, paños de papel o estropajos.
- Seque la superficie tratada con un paño suave.
- Como regla general, use sólo un paño suave humedecido en agua jabonosa.
- La aplicación de ciertos tratamientos de limpieza puede cambiar el tono del acabado de una pieza, por lo tanto, puede ser necesario el tratamiento de toda la pieza.
- En el proceso de limpieza nunca utilice lejía, productos a base de disoluciones de hipoclorito, líquidos hechos con ácidos fuertes, utilizados con frecuencia en la limpieza de suelos y paredes, ni ácido clorhídrico o productos que contengan gasolina.
- Preste especial atención a los componentes de los productos de limpieza, especialmente aquellos específicamente para la limpieza de baños.
- En casos excepcionales, pulir áreas muy específicas y con sumo cuidado. Posteriormente, aplicar un paño suave humedecido en agua jabonosa y secar bien.
- Las marcas impresas salen fácilmente cuando se aplican estos procesos de limpieza. Por lo tanto, cuando sea posible, impedir la aplicación en la parte superior de los logotipos u otras marcas impresas.

**ESPECIFICACIONES DE LIMPIEZA**

	<b>¿CON QUÉ?</b>	<b>¿DE QUÉ MANERA?</b>
<b>LIMPIEZA PERIÓDICA</b>	Jabón líquido o detergente neutro doméstico. Agua.	Limpiar con una gamuza suave o esponja y agua caliente. Eliminar la humedad con un paño seco.  Si el producto se somete a ambientes hostiles, como la sal (cerca del mar), la intensa humedad, cloro (piscinas), etc, se recomienda un tratamiento adicional, además de la limpieza regular, que implica la aplicación de un producto doméstico que contenga de silicio.
<b>SUCIEDAD MEDIA (manchas, huellas dactilares...)</b>	Jabón líquido o detergente neutro doméstico. Agua.  Pulimento líquido o crema para metales, específicos para acero, tales como el fabricado por 3M.	Proceder de la misma manera que con la limpieza periódica. Si usa productos específicos para el hogar, siga las instrucciones del fabricante. Asegurar que los productos son líquidos o en crema. Si usa esprays, aplicar el producto sobre el paño, no directamente sobre la superficie a tratar.
<b>SUCIEDAD ELEVADA (decoloración por agentes atmosféricos)</b>	Si los procedimientos anteriores no proporcionan resultados satisfactorios, el uso, con cuidado, de productos para la limpieza del hogar, desengrasantes o disolventes. Nunca productos diseñados específicamente para el estaño o el cobre, ya que pueden afectar el color del acero. El producto de 3M recomendado anteriormente puede ser útil en estos casos.	Proceder de la misma manera que con la limpieza periódica. Si usa productos específicos para el hogar, siga las instrucciones del fabricante. Asegurar que los productos son líquidos o en crema. Antes de tratar toda la superficie afectada, realizar una prueba en una pequeña área.
<b>DEPÓSITOS MINERALES -CALCIFICACIÓN</b>	Diluir un 5 % de vinagre blanco en agua.  Productos limpiadores de droguería específicos para la cal, con base protectora de silicona, por ejemplo "Super brillo Oro" (con ácido acético o fosfórico).	Actuar del mismo modo que en la limpieza habitual. En caso de utilizar productos específicos de droguería, seguir las instrucciones del fabricante. Antes de tratar la zona afectada en su totalidad, realice una prueba sobre una pequeña área.
<b>MANCHAS DE ÓXIDO</b>	Cualquiera de los mencionados anteriormente, con exclusión de los indicados para las manchas de alta resistencia. Puede utilizar "Scotch Brite especial no arañazos para vitro-cerámica de 3M".	Pulir suavemente y cuidadosamente usando 3M Scotch Brite en la dirección del grano o de líneas.  NOTA: Este método sólo se aplica a los acabados satinados (en bruto pulido), y nunca acabados brillantes (alto brillo).

Mediclinics ofrece distintos soportes con producto instalado, con el objetivo de potenciar la oferta en el punto de venta. Expositores realizados en acero y vinilados, para comunicar al cliente las principales bondades del producto expuesto.

### EXPOSITOR - MK0348

Expositor de acero, equipado con las principales referencias en variedad de acabados.

Dimensiones: 1.980 x 750 x 420 mm.



### EXPOSITOR - MK0351

Expositor de acero, equipado con secadora Dualflow® plus. Incluye trípticos comunicativos de la máquina.

Dimensiones: 1.200 x 495 x 360 mm.





# Anexos

## CERTIFICACIONES

### GS/UL

- Garantiza que las características técnicas (tensión, potencia, consumo, etc.) declaradas se cumplen.
- Garantiza que el usuario nunca podrá acceder a partes activas del aparato.
- Garantiza que el equipo nunca sufrirá incrementos de temperatura anormales.
- Garantiza que el usuario nunca recibirá descargas eléctricas al tocar partes metálicas accesibles.
- Garantiza que nuestras secadoras de manos están protegidas contra sobretensiones transitorias.
- Garantiza que nuestras máquinas tienen una resistencia a la humedad de IP22, IP23 o incluso IPX4, dependiendo del modelo.
- Garantiza que el riesgo de incendio de nuestros equipos es mínimo.
- Garantiza que las carcascas de nuestros secadores de manos resisten como mínimo una energía de impacto de 0,5 J.



### EMC

- Garantiza que nuestros aparatos no producirán ningún efecto negativo ni daños colaterales a otros dispositivos eléctricos o electrónicos cercanos por emisión de perturbaciones continuas o discontinuas.
- Garantiza que nuestras unidades tienen un funcionamiento adecuado sin ser interferidas por otros dispositivos presentes en el entorno, tanto por vía radiada como a través de la red eléctrica.
- Garantiza que nuestros aparatos tienen un funcionamiento adecuado sin generar interferencias, radiadas o conducidas, que afecten al funcionamiento de otros dispositivos presentes en el entorno.



### BLUE ANGEL

"Blue Angel" es una etiqueta ambiental otorgada por el Gobierno Federal Alemán para la protección del consumidor y el medio ambiente.

Es una certificación evaluada por un jurado independiente y que establece normas muy exigentes. Durante más de 35 años se ha utilizado como una guía para la selección de productos respetuosos con el medio ambiente.

Su objetivo principal es la protección del clima, reducir el consumo de energía y la eliminación de los agentes contaminantes y de los residuos, protegiendo, de esta manera, el medio ambiente.

La etiqueta del medio ambiente "Blue Angel" para las secadoras de manos se otorga a los productos con las siguientes características:

- Bajo consumo de energía
- Nivel muy alto de secado
- Diseño seguro y reciclable
- No utiliza materiales nocivos para el medio ambiente



### BUILDING GREEN APPROVED

El concepto "Building Green Approved" surge de la necesidad de desarrollar estándares de eficiencia energética y responsabilidad medioambiental. Se centra mayoritariamente en recursos tales como la energía, el agua y los materiales. El objetivo principal de "Building Green Approved" es obtener la máxima eficiencia de estos recursos.

- Consigue equipos energéticamente eficientes y respetuosos con el medio ambiente.
- Se reduce la factura energética al mismo tiempo también se reducen los impactos negativos para el medio ambiente.
- Ayuda en el diseño y la construcción de edificios y espacios más saludables y productivos para las personas.
- Realiza la eficiencia energética en cualquier tipo de edificio.



### ISO 9001

- Garantiza una orientación 100 % al cliente.
- Refuerza la confianza entre nuestros clientes, de acuerdo a la capacidad que tiene la empresa para suministrar en forma consistente los productos y/o servicios acordados.
- Posibilita la apertura de nuevos mercados, tanto nacionales como internacionales.
- Mejora nuestra posición competitiva, expresada en un aumento de los ingresos y de la participación en el mercado.
- Aumento de la productividad, originada por mejoras continuas en nuestros procesos internos. Mejora de nuestra organización interna, lograda a través de una comunicación más fluida, con responsabilidades y objetos establecidos.
- Orientación hacia la mejora continua, que nos permite identificar nuevas oportunidades para mejorar los objetivos ya alcanzados.
- Mayor capacidad de respuesta y flexibilidad ante oportunidades cambiantes del mercado.
- Mayor habilidad para crear valor, tanto para la empresa como para sus proveedores y socios estratégicos.
- Mejora de la motivación del personal de nuestra organización, así como una predisposición por su parte hacia el trabajo en equipo.



		CERTIFICADO / SELLO CALIDAD			
		GS	EMC	UL / CSA	BUILDING GREEN
SECADORAS DE MANOS	Dualflow® plus				
	Machflow®				
	Speedflow®				
	Saniflow®				
	Mediflow®				
	Optima®				
	JuniorPlus®				
	Smartflow®				
SECADOR DE CABELLO	Smartflow®				
CAMBIA PAÑALES	Babymedi® Tested according to: ASTM F2285-04 (2010)				

### Tabla descriptiva de los productos certificados Mediclinics y entidades que lo respaldan.



ADA. NORMATIVA DE ACCESIBILIDAD PARA EDIFICIOS E INSTALACIONES



UNE 41523. NORMATIVA DE ACCESIBILIDAD EN LA EDIFICACIÓN. ESPACIOS HIGIÉNICOS SANITARIOS

ANSI S117.1. ACCESIBILIDAD Y USABILIDAD EN EDIFICIOS E INSTALACIONES

### Si se instala correctamente:

- Elimina barreras arquitectónicas y facilita el acceso a las personas con movilidad reducida a cualquier espacio.
- Permite a las personas con movilidad reducida realizar todas las maniobras de aproximación y uso de aparatos dentro de cualquier espacio.
- Diseña productos adaptados a las necesidades específicas de las personas con movilidad reducida.
- Consigue formas y texturas que se adaptan perfectamente a las necesidades de las personas con movilidad reducida.
- Dota a las personas con movilidad reducida de elementos que les permite moverse con seguridad dentro de cualquier espacio.

# Anexos



Para los productos de la línea Medicolor de Mediclinics, se pueden seleccionar cualquiera de los colores RAL más abajo indicados, añadiendo a la referencia un guion y el número del RAL. Por ejemplo, si seleccionamos un dispensador de jabón, la referencia sería: **DJ0051-3004**.

**Los productos seleccionados dentro de la carta RAL de más abajo, tendrán un recargo de 250€, a repartir entre todas las unidades con el mismo color del pedido.** Es decir, por ejemplo, si el pedido es de 5 unidades a cada uno de ellos le añadiremos 50 euros, però si el pedido es de 50 unidades a cada uno de ellos le añadiremos 5 euros.

## MEDICOLOR: CODIFICACIÓN COLORES RAL

Los colores RAL expuestos más abajo que incorporan acabado brillante en su composición no sufriran ningún recargo si se solicita este acabado. Por ejemplo RAL 5007. Si aun así, se requiere un acabado brillante para un color RAL de más abajo que no lo incorpora, o bien se solicita un RAL que no aparece en esta lista, habrá un recargo de 500 euros a repartir entre todas las unidades con el mismo color en el pedido.

**IMPORTANTE:** Los colores deben considerarse una aproximación al estar sujetos al proceso de impresión, por lo que recomendamos comprobar los colores en una tabla original RAL. No se admitiran devoluciones de producto de color personalizado.





Ponte Giulio® pone a disposición variedad de acabados para sus barras de las líneas Tubocolor y Urban People, así como seleccionados asientos para la ducha.

Para realizar el pedido sume a las primeras 8 cifras de la referencia el código del color seleccionado. Por ejemplo, una barra recta en azul: G01JAS01B1

Colores disponibles:

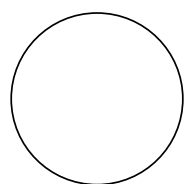

W1 BLANCO

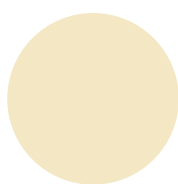

I1 MARFIL

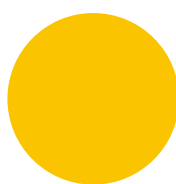

Y1 AMARILLO

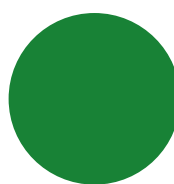

G1 VERDE

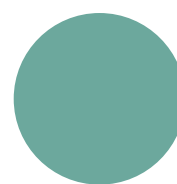

G2 VERDE CLARO

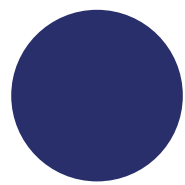

B1 AZUL

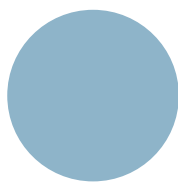

B2 CELESTE

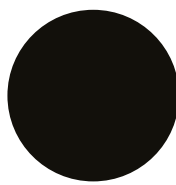

D1 NEGRO

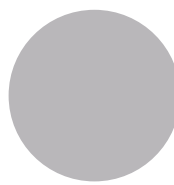

D2 GRIS

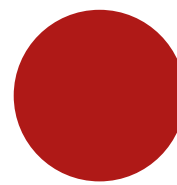

R1 ROJO

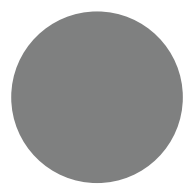

D4 GRIS OSCURO  
(PANTONE 432)

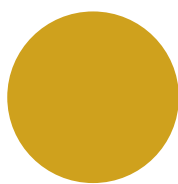

I2 BISCUIT

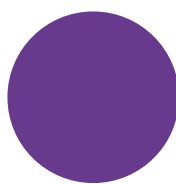

P4 MORADO  
(PANTONE 262)

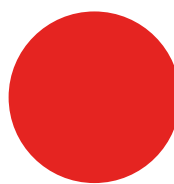

R7 ROJO RUBÍ  
(RAL 3003)

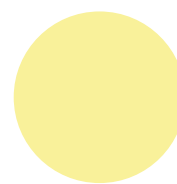

Y3 AMARILLO CLARO  
(PANTONE 100)

**IMPORTANTE:** La mayoría de los colores no tienen una referencia directa RAL / Pantone. Los colores deben considerarse una aproximación al estar sujetos al proceso de Impresión, por lo que recomendamos comprobar los colores en una tabla original RAL / LG Hi Macs.

Mediclinics dispone de Delegación Comercial en Barcelona y Madrid capital, contáctenos y le indicaremos dónde encontrar nuestras referencias.



**DPTO. PRESCRIPCIÓN / ARQUITECTOS**

Tel.: +34 934 464 700  
 arquitectos@mediclinics.com

**RECAMBIOS Y REPARACIONES**

Casanova 93, pral. 2º - E-08011 Barcelona  
 Telf.: +34 934 516 009 - Fax: +34 934 516 367  
 sca@mediclinics.com

Mediclinics, S.A. podrá modificar las presentes Condiciones Generales de venta, sin previo aviso.

Dichas condiciones las encontrarán actualizadas en todo momento en nuestra página web. Recomendamos su lectura antes de realizar un pedido.

El presente catálogo sustituye cualquier tarifa y oferta anterior. Validez desde el 29 de marzo de 2021.

Mediclinics, S.A debido a la política de mejora continua en sus productos, se reserva el derecho de modificar o suprimir la información publicada en esta tarifa o en su página web.

Las descripciones, medidas y fotografías del presente catálogo deberán entenderse como orientativas a nivel informativo.

Mediclinics, S.A. pone a su disposición información técnica actualizada de todos sus productos en su página web: **[www.mediclinics.com](http://www.mediclinics.com)**

### PEDIDOS

Al hacer un pedido el cliente acepta las condiciones generales de venta, las condiciones de uso y la política de privacidad.

Los precios pueden ser modificados sin previo aviso y no incluyen IVA ni otros impuestos.

### PLAZOS

Eventualmente es posible una rotura de existencias durante el proceso de realización de un pedido, por lo que, en este supuesto, Mediclinics pondrá en conocimiento del Cliente esta situación a través de correo electrónico y/o telefónicamente y le ofrecerán posibles alternativas y plazos, si las hay. Los posibles retrasos no darán lugar a penalización o indemnización alguna.

### TRANSPORTE

En envíos realizados a portes pagados, el cliente debe revisar la mercancía y notificar por escrito a Mediclinics, S.A., dentro de las 24 horas posteriores a su entrega, los posibles daños efectuados durante el transporte.

Portes pagados a partir de:

- 250 € netos de venta en península.
- 325 € netos de venta a Baleares.
- Canarias, Ceuta y Melilla a consultar.

Mediclinics, S.A. no se hace responsable de posibles daños en envíos realizados a portes debidos.

### GARANTIA

Conforme a la legislación vigente y validación por nuestro personal técnico.

### DEVOLUCIONES

Previa autorización por parte de Mediclinics, S.A. solo se admitirán devoluciones de producto con embalaje original en buen estado, que no haya sido instalado ni manipulado, en un plazo no superior a 15 días desde la fecha de entrega. Transcurrido ese periodo Mediclinics S.A se reserva el derecho a no aceptar devoluciones del producto.

Los portes en las devoluciones de material, por causas ajenas y no imputables a Mediclinics S.A. correrán por cargo y cuenta del cliente. En tal caso, los abonos por devoluciones tendrán un demérito del 15%.

No se admitirán devoluciones de producto de la serie Medicolor o productos especiales.

### JURISDICCIÓN

Para la resolución de cualquier disputa o discrepancia que pudiera surgir en cuanto a la interpretación, ejecución, cumplimiento y/o incumplimiento de la Condiciones Generales de Venta, las partes, con renuncia a cualquier otro fuero que pudiera corresponderles, se someten a la jurisdicción y competencia de los Juzgados y Tribunales de la ciudad de Barcelona.

# 18

Soluciones  
de la A a la Z

**LISTA DE PRODUCTOS**





# Lista de productos

CÓDIGO	DESCRIPCIÓN	Pág.
<b>2A00-10</b>	Dispensador satinado de papel toalla empotrable 600-800 C/Z Bradley	<b>136</b>
<b>2A01</b>	Dispensador satinado de papel rollo Bradley	<b>137</b>
<b>2A01-11</b>	Dispensador satinado de papel rollo Bradley	<b>137</b>
<b>2A02</b>	Dispensador satinado de papel rollo empotrado automático Bradley	<b>138</b>
<b>2A02-11</b>	Dispensador satinado de papel rollo automático Bradley	<b>138</b>
<b>2A05-10</b>	Unidad combin. disp. papel toalla + papelería 45 L. adosado Bradley	<b>166</b>
<b>2A05-11</b>	Unidad combin. disp. papel toalla + papelería 45 L. empotr. Bradley	<b>166</b>
<b>2A10-11</b>	Dispensador satinado de papel toalla 600-800 uds. C/Z Bradley	<b>134</b>
<b>2A15-1136</b>	Unidad combin. disp. papel rollo + papelería 79 L. adosad. palanca Bradley	<b>168</b>
<b>2A15-36</b>	Unidad combin. disp. papel rollo + papelería 79 L. empotr. palanca Bradley	<b>168</b>
<b>2A25-1136</b>	Unidad combin. disp. papel rollo + papelería 79 L. adosad. autom. Bradley	<b>168</b>
<b>2A25-36</b>	Unidad combin. disp. papel rollo + papelería 79 L. empotr. autom. Bradley	<b>168</b>
<b>3813-3887</b> <b>¡NOVEDAD!</b>	Ducha de emergencia para montar a la pared. Krusman	<b>298</b>
<b>3846</b> <b>¡NOVEDAD!</b>	Ducha de emergencia de mezcla termostática de agua para montar a la pared. Krusman	<b>298</b>
<b>3863</b> <b>¡NOVEDAD!</b>	Lavaojos de emergencia para montar a la pared en acero inox. Krusman	<b>296</b>
<b>3864</b> <b>¡NOVEDAD!</b>	Lavaojos y lavacara de emergencia para montar a la pared en acero inox. Krusman	<b>296</b>
<b>3868</b> <b>¡NOVEDAD!</b>	Lavaojos de emergencia para montar a la pared en acero inox con tapa protectora. Krusman	<b>296</b>
<b>3870</b> <b>¡NOVEDAD!</b>	Lavaojos de emergencia para montar en el suelo. Krusman	<b>297</b>
<b>3873</b> <b>¡NOVEDAD!</b>	Ducha, lavaojos y lavacara de emergencia para montar en el suelo. Krusman	<b>297</b>
<b>3884</b> <b>¡NOVEDAD!</b>	Lavaojos de emergencia para montar a la pared en ABS. Krusman	<b>295</b>
<b>3A05</b>	Papelería satinada empotrable 45 L Bradley	<b>153</b>
<b>3A05-10</b>	Papelería satinada semi empotrada 45 L. Bradley	<b>153</b>
<b>3A05-11</b>	Papelería satinada de 45L Bradley	<b>152</b>
<b>4A00</b>	Contenedor hig.femenina empotrado 6 L. Bradley 4A00	<b>155</b>
<b>4A10-11</b>	Contenedor satinado de higiene femenina 6 L. Bradley	<b>154</b>
<b>4ABJCS01</b>	Apoyabrazos abatible blanco. Serie Urban People. Ponte Giulio	<b>235</b>
<b>4FAUHS01</b> <b>¡NOVEDAD!</b>	Asiento abatible ABS / nylon blanco. Ponte Giulio	<b>240</b>
<b>4FAUHS02</b>	Asiento abatible en ABS blanco con apoyo a suelo. Ponte Giulio	<b>246</b>
<b>5A00</b>	Portarrollos satinado empotrado papel higiénico 2uds. Bradley	<b>122</b>

CÓDIGO	DESCRIPCIÓN	Pág.
<b>5A10</b>	Portarrollos satinado papel higiénico 2 uds. Bradley	<b>122</b>
<b>5A40-11</b>	Dispensador cubreasientos inodoro Bradley	<b>123</b>
<b>6A00-11</b>	D. de jabón superficie satinado automático 0,8 L. jabón líquido. Bradley	<b>93</b>
<b>740-1630</b>	Espejo fijo inclinado Bradley	<b>248</b>
<b>782-1624</b>	Espejo abatible Bradley	<b>249</b>
<b>9391005SMD</b>	Eje opcional para adaptar papel higiénico industrial	<b>118</b>
<b>AC0083C</b>	Dispensador pañuelos brillante. Serie Medicrom	<b>196</b>
<b>AC0780C</b>	Repisa brillante. Serie Medicrom	<b>196</b>
<b>AC0950C</b>	Manillón-toallero brillante. Serie Medicrom	<b>194</b>
<b>AC0956C</b>	Manillón brillante. Serie Medicrom	<b>195</b>
<b>AC0957C</b>	Manillón con jabonera brillante. Serie Medicrom	<b>195</b>
<b>AC0959C</b>	Estante para toallas brillante. Serie Medicrom	<b>194</b>
<b>AC0961C</b>	Toallero brillante. Serie Medicrom	<b>194</b>
<b>AC0962C</b>	Jabonera brillante. Serie Medicrom	<b>196</b>
<b>AC0963C</b>	Jabonera brillante. Serie Medicrom	<b>196</b>
<b>AC0964C</b>	Jabonera triangular brillante. Serie Medicrom	<b>196</b>
<b>AC0966C</b>	Percha brillante. Serie Medicrom	<b>197</b>
<b>AC0967C</b>	Portarrollos con tapa brillante. Serie Medicrom	<b>197</b>
<b>AC0970C</b>	Portarrollos de reserva brillante. Serie Medicrom	<b>197</b>
<b>AC0973C</b>	Manillón-toallero brillante. Serie Medicrom	<b>194</b>
<b>AC0974C</b>	Manillón-toallero brillante. Serie Medicrom	<b>194</b>
<b>AC0978C</b>	Toallero brillante. Serie Medicrom	<b>195</b>
<b>AC0979C</b>	Toallero brillante. Serie Medicrom	<b>195</b>
<b>AI0010C</b>	Percha brillante. Serie Medinox	<b>185</b>
<b>AI0010CS</b>	Percha satinada. Serie Medinox	<b>185</b>
<b>AI0020C</b>	Toallero brillante. Serie Medinox	<b>181</b>
<b>AI0020CS</b>	Toallero satinado. Serie Medinox	<b>181</b>
<b>AI0030C</b>	Toallero doble brillante. Serie Medinox	<b>181</b>
<b>AI0030CS</b>	Toallero doble satinado. Serie Medinox	<b>181</b>
<b>AI0033C</b>	Percha brillante. Serie Medisteel	<b>190</b>

## Lista de productos

CÓDIGO	DESCRIPCIÓN	Pág.
<b>AI0033CS</b>	Percha satinada. Serie Medisteel	<b>190</b>
<b>AI0034CS</b>	Percha satinada. Serie Medicolor	<b>192</b>
<b>AI0036C</b>	Percha brillante. Serie Medisteel	<b>190</b>
<b>AI0036CS</b>	Percha satinada. Serie Medisteel	<b>190</b>
<b>AI0040C</b>	Estante para toallas brillante. Serie Medinox	<b>181</b>
<b>AI0040CS</b>	Estante para toallas satinado. Serie Medinox	<b>181</b>
<b>AI0050C</b>	Jabonera brillante. Serie Medinox	<b>183</b>
<b>AI0050CS</b>	Jabonera satinada. Serie Medinox	<b>183</b>
<b>AI0060C</b>	Repisa brillante. Serie Medinox	<b>182</b>
<b>AI0060CS</b>	Repisa satinada. Serie Medinox	<b>182</b>
<b>AI0070C</b>	Portarrollos brillante. Serie Medinox	<b>184</b>
<b>AI0070CS</b>	Portarrollos satinado. Serie Medinox	<b>184</b>
<b>AI0080C</b>	Portarrollos con tapa brillante. Serie Medinox	<b>184</b>
<b>AI0080CS</b>	Portarrollos con tapa satinado. Serie Medinox	<b>184</b>
<b>AI0090C</b>	Toallero satinado. Serie Medinox	<b>182</b>
<b>AI0090CS</b>	Toallero brillante. Serie Medinox	<b>182</b>
<b>AI0100C</b>	Portarrollos de reserva brillante. Serie Medinox	<b>184</b>
<b>AI0100CS</b>	Portarrollos de reserva satinado. Serie Medinox	<b>184</b>
<b>AI0110C</b>	Toallero brillante. Serie Medinox	<b>182</b>
<b>AI0110CS</b>	Toallero satinado. Serie Medinox	<b>182</b>
<b>AI0113C</b>	Portarrollos brillante. Serie Medisteel	<b>189</b>
<b>AI0113CS</b>	Portarrollos satinado. Serie Medisteel	<b>189</b>
<b>AI0115C</b>	Toallero brillante. Serie Medisteel	<b>186</b>
<b>AI0115CS</b>	Toallero satinado. Serie Medisteel	<b>186</b>
<b>AI0118C</b>	Jabonera brillante. Serie Medisteel	<b>187</b>
<b>AI0118CS</b>	Jabonera satinada. Serie Medisteel	<b>187</b>
<b>AI0129C</b>	Portarrollos con tapa brillante. Serie Medisteel	<b>189</b>
<b>AI0129CS</b>	Portarrollos con tapa satinado. Serie Medisteel	<b>189</b>
<b>AI0130</b>	Portarrollos con tapa blanco. Serie Medicolor	<b>192</b>
<b>AI0130CS</b>	Portarrollos con tapa satinado. Serie Medicolor	<b>192</b>

CÓDIGO	DESCRIPCIÓN	Pág.
<b>AI0130-ral</b>	Portarrollos con tapa color RAL. Serie Medicolor	<b>192</b>
<b>AI0140C</b>	Jabonera rejilla brillante. Serie Medinox	<b>183</b>
<b>AI0140CS</b>	Jabonera rejilla satinada. Serie Medinox	<b>183</b>
<b>AI0160C</b>	Jabonera rejilla brillante. Serie Medinox	<b>183</b>
<b>AI0160CS</b>	Jabonera rejilla satinada. Serie Medinox	<b>183</b>
<b>AI0170C</b>	Espejo aumento brillante. Serie Medisteel	<b>191</b>
<b>AI0184C</b>	Toallero brillante. Serie Medisteel	<b>186</b>
<b>AI0184CS</b>	Toallero satinado. Serie Medisteel	<b>186</b>
<b>AI0310B</b>	Portarrollos con tapa negro mate. Serie Medisteel	<b>188</b>
<b>AI0310C</b>	Portarrollos con tapa brillante. Serie Medisteel	<b>188</b>
<b>AI0310CS</b>	Portarrollos con tapa satinado. Serie Medisteel	<b>188</b>
<b>AI0320B</b>	Portarrollos doble con tapa negro mate. Serie Medisteel	<b>188</b>
<b>AI0320C</b>	Portarrollos doble con tapa brillante. Serie Medisteel	<b>188</b>
<b>AI0320CS</b>	Portarrollos doble con tapa satinado. Serie Medisteel	<b>188</b>
<b>AI0710C</b>	Estante para toallas brillante. Serie Medisteel	<b>186</b>
<b>AI0710CS</b>	Estante para toallas satinado. Serie Medisteel	<b>186</b>
<b>AI0720C</b>	Repisa brillante. Serie Medisteel	<b>187</b>
<b>AI0720CS</b>	Repisa satinada. Serie Medisteel	<b>187</b>
<b>AI0900</b>	Dispensador blanco bolsas higienicas	<b>127</b>
<b>AI0900CS</b>	Dispensador satinado bolsas higienicas	<b>127</b>
<b>AI0900-ral</b>	Dispensador color RAL bolsas higienicas	<b>127</b>
<b>AI0910C</b>	Tendedero retráctil brillante. Serie Medisteel	<b>191</b>
<b>AI0920C</b>	Dispensador brillante bolsas higienicas	<b>127</b>
<b>AI0920CS</b>	Dispensador satinado bolsas higienicas	<b>127</b>
<b>AI0968C</b>	Portarrollos de reserva brillante. Serie Medisteel	<b>189</b>
<b>AI0968CS</b>	Portarrollos de reserva satinado. Serie Medisteel	<b>189</b>
<b>AI0969</b>	Portarrollos de reserva blanco. Serie Medicolor	<b>192</b>
<b>AI0969CS</b>	Portarrollos de reserva satinado. Serie Medicolor	<b>192</b>
<b>AI0969RAL</b>	Portarrollos de reserva color RAL. Serie Medicolor	<b>192</b>
<b>AI0985C</b>	Dispensador pañuelos brillante. Serie Medisteel	<b>187</b>

# Lista de productos

CÓDIGO	DESCRIPCIÓN	Pág.
<b>AI0985CS</b>	Dispensador pañuelos satinado. Serie Medisteel	<b>187</b>
<b>AI1311B ¡NOVEDAD!</b>	Toallero de barra doble negro mate. Serie Aura	<b>175</b>
<b>AI1311C ¡NOVEDAD!</b>	Toallero de barra doble brillante. Serie Aura	<b>175</b>
<b>AI1311CS ¡NOVEDAD!</b>	Toallero de barra doble satinado. Serie Aura	<b>175</b>
<b>AI1313B ¡NOVEDAD!</b>	Toallero de barra negro mate. Serie Aura	<b>175</b>
<b>AI1313C ¡NOVEDAD!</b>	Toallero de barra brillante. Serie Aura	<b>175</b>
<b>AI1313CS ¡NOVEDAD!</b>	Toallero de barra satinado. Serie Aura	<b>175</b>
<b>AI1318B ¡NOVEDAD!</b>	Percha de baño negro mate. Serie Aura	<b>177</b>
<b>AI1318C ¡NOVEDAD!</b>	Percha de baño brillante. Serie Aura	<b>177</b>
<b>AI1318CS ¡NOVEDAD!</b>	Percha de baño satinado. Serie Aura	<b>177</b>
<b>AI1321B ¡NOVEDAD!</b>	Portarrollos negro mate para papel higiénico. Serie Aura	<b>176</b>
<b>AI1321C ¡NOVEDAD!</b>	Portarrollos brillante para papel higiénico. Serie Aura	<b>176</b>
<b>AI1321CS ¡NOVEDAD!</b>	Portarrollos satinado para papel higiénico. Serie Aura	<b>176</b>
<b>AI1323B ¡NOVEDAD!</b>	Repisa de baño con toallero negro mate. Serie Harmonía	<b>175</b>
<b>AI1323C ¡NOVEDAD!</b>	Repisa de baño con toallero brillante. Serie Harmonía	<b>175</b>
<b>AI1323CS ¡NOVEDAD!</b>	Repisa de baño con toallero satinado. Serie Harmonía	<b>175</b>
<b>AI1411B ¡NOVEDAD!</b>	Toallero de barra doble negro mate. Serie Harmonía	<b>178</b>
<b>AI1411C ¡NOVEDAD!</b>	Toallero de barra doble brillante. Serie Harmonía	<b>178</b>
<b>AI1411CS ¡NOVEDAD!</b>	Toallero de barra doble satinado. Serie Harmonía	<b>178</b>
<b>AI1413B ¡NOVEDAD!</b>	Toallero de barra negro mate. Serie Harmonía	<b>178</b>
<b>AI1413C ¡NOVEDAD!</b>	Toallero de barra brillante. Serie Harmonía	<b>178</b>
<b>AI1413CS ¡NOVEDAD!</b>	Toallero de barra satinado. Serie Harmonía	<b>178</b>
<b>AI1418B ¡NOVEDAD!</b>	Percha de baño negra mate. Serie Harmonía	<b>180</b>
<b>AI1418C ¡NOVEDAD!</b>	Percha de baño brillante. Serie Harmonía	<b>180</b>
<b>AI1418CS ¡NOVEDAD!</b>	Percha de baño satinada. Serie Harmonía	<b>180</b>
<b>AI1421B ¡NOVEDAD!</b>	Portarrollos negro mate para papel higiénico. Serie Harmonía	<b>179</b>
<b>AI1421C ¡NOVEDAD!</b>	Portarrollos brillante para papel higiénico. Serie Harmonía	<b>179</b>
<b>AI1421CS ¡NOVEDAD!</b>	Portarrollos satinado para papel higiénico. Serie Harmonía	<b>179</b>
<b>AI1423B ¡NOVEDAD!</b>	Repisa de baño con toallero negra mate. Serie Harmonía	<b>178</b>
<b>AI1423C ¡NOVEDAD!</b>	Repisa de baño con toallero brillante. Serie Harmonía	<b>178</b>

CÓDIGO	DESCRIPCIÓN	Pág.
<b>AI1423CS ¡NOVEDAD!</b>	Repisa de baño con toallero satinado. Serie Harmonía	<b>178</b>
<b>AI2003B ¡NOVEDAD!</b>	Portarrollos con estante negro mate para papel higiénico. Serie Aura	<b>176</b>
<b>AI2003C ¡NOVEDAD!</b>	Portarrollos con estante brillante para papel higiénico. Serie Aura	<b>176</b>
<b>AI2003CS ¡NOVEDAD!</b>	Portarrollos con estante satinado para papel higiénico. Serie Aura	<b>176</b>
<b>AI2004B ¡NOVEDAD!</b>	Portarrollos doble con estante negro mate para papel higiénico. Serie Aura	<b>176</b>
<b>AI2004C ¡NOVEDAD!</b>	Portarrollos doble con estante brillante para papel higiénico. Serie Aura	<b>176</b>
<b>AI2004CS ¡NOVEDAD!</b>	Portarrollos doble con estante satinado para papel higiénico. Serie Aura	<b>176</b>
<b>AI2005B ¡NOVEDAD!</b>	Portarrollos con estante negro mate para papel higiénico. Serie Harmonía	<b>179</b>
<b>AI2005C ¡NOVEDAD!</b>	Portarrollos con estante brillante para papel higiénico. Serie Harmonía	<b>179</b>
<b>AI2005CS ¡NOVEDAD!</b>	Portarrollos con estante satinado para papel higiénico. Serie Harmonía	<b>179</b>
<b>AI2006B ¡NOVEDAD!</b>	Portarrollos doble con estante negro mate para papel higiénico. Serie Harmonía	<b>179</b>
<b>AI2006C ¡NOVEDAD!</b>	Portarrollos doble con estante brillante para papel higiénico. Serie Harmonía	<b>179</b>
<b>AI2006CS ¡NOVEDAD!</b>	Portarrollos doble con estante satinado para papel higiénico. Serie Harmonía	<b>179</b>
<b>AI2318B ¡NOVEDAD!</b>	Percha de baño doble negro mate. Serie Aura	<b>177</b>
<b>AI2318C ¡NOVEDAD!</b>	Percha de baño doble brillante. Serie Aura	<b>177</b>
<b>AI2318CS ¡NOVEDAD!</b>	Percha de baño doble satinado. Serie Aura	<b>177</b>
<b>AI2418B ¡NOVEDAD!</b>	Percha de baño negra mate. Serie Harmonía	<b>180</b>
<b>AI2418C ¡NOVEDAD!</b>	Percha de baño doble brillante. Serie Harmonía	<b>180</b>
<b>AI2418CS ¡NOVEDAD!</b>	Percha de baño doble satinada. Serie Harmonía	<b>180</b>
<b>AIE310C</b>	Portarrollos empotrable brillante. Serie Medisteel	<b>188</b>
<b>AIE310CS</b>	Portarrollos empotrable satinado. Serie Medisteel	<b>188</b>
<b>AIE320C</b>	Portar.doble con tapa empotrado brillante. Serie Medisteel	<b>188</b>
<b>AIE320CS</b>	Portar.doble con tapa empotrado satinado. Serie Medisteel	<b>188</b>
<b>AM0100</b>	Asiento abatible en acero inox AISI 304-fenólico	<b>243</b>
<b>AM0201C</b>	Asiento abatible acero inox brillante	<b>243</b>
<b>AM0201CS</b>	Asiento abatible acero inox satinado	<b>243</b>
<b>AM0251C</b>	Asiento abatible con apoyo a suelo inox brillante	<b>246</b>
<b>AM0251CS</b>	Asiento abatible con apoyo a suelo inox satinado	<b>246</b>
<b>AM0500</b>	Asiento reversible en acero inox AISI 304-fenólico	<b>243</b>

# Lista de productos

CÓDIGO	DESCRIPCIÓN	Pág.
<b>B40CAO02</b>	Inodoro suspendido 390 mm c.abertura. Ponte Giulio	<b>256</b>
<b>B40CBC11</b>	Inodoro alto H.50, desagüe vertical. Ponte Giulio	<b>252</b>
<b>B40CBC12</b>	Inodoro alto H.50, desagüe horizontal. Ponte Giulio	<b>252</b>
<b>B40CBO12 ¡NOVEDAD!</b>	Inodoro alto H.480 mm con abertura. Ponte Giulio	<b>253</b>
<b>B40CDO54 ¡NOVEDAD!</b>	Inodoro con abertura frontal, descarga a suelo. Incluye cisterna. Ponte Giulio	<b>254</b>
<b>B40CDO55 ¡NOVEDAD!</b>	Inodoro con abertura frontal, descarga a pared. Incluye cisterna. Ponte Giulio	<b>255</b>
<b>B40CMS10 ¡NOVEDAD!</b>	Lavamanos ergonómico. Ponte Giulio	<b>250</b>
<b>B40CPS01</b>	Plato de ducha en fibra de vidrio o acrílica refractaria 900 x 900 mm. Ponte Giulio	<b>251</b>
<b>B40CPS02</b>	Plato de ducha en fibra de vidrio o acrílica refractaria 800 x 800 mm. Ponte Giulio	<b>251</b>
<b>B41DAS18 ¡NOVEDAD!</b>	Escuadra sujeción inclinable manual. Ponte Giulio	<b>250</b>
<b>B41DAS19 ¡NOVEDAD!</b>	Escuadra sujeción inclinable neumático. Ponte Giulio	<b>250</b>
<b>B41DCS01 ¡NOVEDAD!</b>	Escuadra sujeción fija. Ponte Giulio	<b>250</b>
<b>B41DDS01</b>	Escuadra de montaje. Ponte Giulio	<b>256</b>
<b>B41DDS02</b>	Sistema fijación mural. Ponte Giulio	<b>257</b>
<b>B41DDS06</b>	Anclaje fijación. Ponte Giulio	<b>264</b>
<b>B41DEC35</b>	Asiento con tapa madera para inodoros B40CBC11-12. Ponte Giulio	<b>252</b>
<b>B41DEC37 ¡NOVEDAD!</b>	Asiento con tapa en polipropileno para inodoros B40CBC11-12. Ponte Giulio	<b>252</b>
<b>B41DEO03 ¡NOVEDAD!</b>	Tapa asiento para inodoros B40CDO54 y B40CDO55. Ponte Giulio	<b>254/ 255</b>
<b>B41DEO12</b>	Asiento elevador abierto en polipropileno antibacteriano. Ponte Giulio	<b>258</b>
<b>B41DEO20 ¡NOVEDAD!</b>	Asiento con tapa y abertura en madera lacada blanca para inodoro B40CAO02. Ponte Giulio	<b>256</b>
<b>B41DEO24</b>	Asiento elevador abierto tapa en ABS antibacteriano. Ponte Giulio	<b>258</b>
<b>B41DEO26 ¡NOVEDAD!</b>	Asiento con tapa y abertura en polipropileno blanco para inodoros B40CBO12 y B40CAO02. Ponte Giulio	<b>253/ 256</b>
<b>B41DEO32</b>	Asiento elevador en polipropileno. Ponte Giulio	<b>258</b>
<b>B41DEO33</b>	Asiento elevador con tapa en polipropileno. Ponte Giulio	<b>258</b>
<b>B41DEO40 ¡NOVEDAD!</b>	Asiento con tapa y abertura para inodoro B42CCO01. Ponte Giulio	<b>257</b>
<b>B41DES01</b>	Asiento con tapa en madera lacada. Ponte Giulio	<b>264/ 265</b>
<b>B42CCO01</b>	Inodoro suspendido 380 mm c.abertura. Ponte Giulio	<b>257</b>
<b>B42CRS02</b>	Cisterna en porcelana, alimentación superior para inodoro B42CCO01. Ponte Giulio	<b>257</b>

CÓDIGO	DESCRIPCIÓN	Pág.
<b>B44CAS04 ¡NOVEDAD!</b>	Inodoro infantil suspendido porcelana vitrificada Ponte Giulio	<b>264</b>
<b>B44CBS01</b>	Inodoro infantil H.295 mm desagüe h. Ponte Giulio	<b>265</b>
<b>B44CBS02</b>	Inodoro infantil H.295 mm desagüe v. Ponte Giulio	<b>265</b>
<b>B44CMS01WB</b>	Lavamanos infantil en porcelana, long 458 mm. Ponte Giulio	<b>263</b>
<b>B44CNM15</b>	Lavamanos mura doble piedra acrílica 1600 x 500 mm. Ponte Giulio	<b>263</b>
<b>B46CMM16W3</b>	Lavamanos ergonómico. Ponte Giulio	<b>250</b>
<b>BA0130C</b>	Barra ángulo 130° brillante. Serie Medinox	<b>218</b>
<b>BA0130CS</b>	Barra ángulo 130° satinada. Serie Medinox	<b>218</b>
<b>BA2130 B ¡NOVEDAD!</b>	Barra ángulo 130° negra. Serie Medinox	<b>209</b>
<b>BA2130 ¡NOVEDAD!</b>	Barra ángulo 130° blanca. Serie Medinox	<b>209</b>
<b>BAD090C</b>	Barra ángulo 90° brillante. Serie Medinox	<b>221</b>
<b>BAD090CS</b>	Barra ángulo 90° satinada. Serie Medinox	<b>221</b>
<b>BAI090C</b>	Barra ángulo 90° brillante. Serie Medinox	<b>211</b>
<b>BAI090CS</b>	Barra ángulo 90° satinada. Serie Medinox	<b>211</b>
<b>BD0700C</b>	Barra ángulo 2 paredes brillante. Serie Medinox	<b>217</b>
<b>BD0700CS</b>	Barra ángulo 2 paredes satinada. Serie Medinox	<b>217</b>
<b>BD2700 ¡NOVEDAD!</b>	Barra ángulo 2 paredes blanca. Serie Medinox	<b>209</b>
<b>BD2700B ¡NOVEDAD!</b>	Barra ángulo 2 paredes negra. Serie Medinox	<b>209</b>
<b>BFD600C</b>	Barra pared 3 puntos anclaje brillante. Serie Medinox	<b>216</b>
<b>BFD600CS</b>	Barra pared 3 puntos anclaje satinada. Serie Medinox	<b>216</b>
<b>BFI600C</b>	Barra pared 3 puntos anclaje brillante. Serie Medinox	<b>216</b>
<b>BFI600CS</b>	Barra pared 3 puntos anclaje satinada. Serie Medinox	<b>216</b>
<b>BG0089CS</b>	Barra abatible horizontal satinada. Serie Medinox	<b>214</b>
<b>BG2730CS ¡NOVEDAD!</b>	Barra abatible satinada	<b>212</b>
<b>BG0800C</b>	Barra abatible vertical brillante. Serie Medinox	<b>212</b>
<b>BG0800CS</b>	Barra abatible vertical satinada. Serie Medinox	<b>212</b>
<b>BG0850CS</b>	Barra abatible vertical satinada. Serie Medinox	<b>212</b>
<b>BG0900CS</b>	Barra abatible vertical 3 posiciones satinada. Serie Medinox	<b>212</b>
<b>BG2800 ¡NOVEDAD!</b>	Barra abatible vertical blanca. Serie Medinox	<b>208</b>
<b>BG2800B ¡NOVEDAD!</b>	Barra abatible vertical negra. Serie Medinox	<b>208</b>

# Lista de productos

CÓDIGO	DESCRIPCIÓN	Pág.
BGA0820C	Barra abatibl. v. con apoyo brillante. Serie Medinox	213
BGA0820CS	Barra abatibl. v. con apoyo satinada. Serie Medinox	213
BGC2710 ¡NOVEDAD!	Barra abatibl. v. con columna blanca. Serie Medinox	208
BGC2710B ¡NOVEDAD!	Barra abatibl. v. con columna negra. Serie Medinox	208
BGC710C	Barra abatibl. v. con columna brillante. Serie Medinox	213
BGC710CS	Barra abatibl. v. con columna satinada. Serie Medinox	213
BR0300C	Barra recta brillante 387 mm. Serie Medinox	210
BR0300CS	Barra recta satinada 387 mm. Serie Medinox	210
BR0400C	Barra recta brillante 537 mm. Serie Medinox	210
BR0400CS	Barra recta satinada 537 mm. Serie Medinox	210
BR0600C	Barra recta brillante 692 mm. Serie Medinox	210
BR0600CS	Barra recta satinada 692 mm. Serie Medinox	210
BR0750C	Barra recta brillante 842 mm. Serie Medinox	210
BR0750CS	Barra recta satinada 842 mm. Serie Medinox	210
BR0900C	Barra recta brillante 997 mm. Serie Medinox	210
BR0900CS	Barra recta satinada 997 mm. Serie Medinox	210
BR1200C	Barra recta brillante 1.200 mm. Serie Medinox	210
BR1200CS	Barra recta satinada 1.200 mm. Serie Medinox	210
BR2300 ¡NOVEDAD!	Barra recta blanca 390 mm. Serie Medinox	207
BR2300B ¡NOVEDAD!	Barra recta negra 390 mm. Serie Medinox	207
BR2400 ¡NOVEDAD!	Barra recta blanca 540 mm. Serie Medinox	207
BR2400B ¡NOVEDAD!	Barra recta negra 540 mm. Serie Medinox	207
BR2600 ¡NOVEDAD!	Barra recta blanca 695 mm. Serie Medinox	207
BR2600B ¡NOVEDAD!	Barra recta negra 695 mm. Serie Medinox	207
BS0010C	Barra pared-suelo empotrable brillante. Serie Medinox	214
BS0010CS	Barra pared-suelo empotrable satinada. Serie Medinox	214
BSD020C	Barra pared-suelo brillante. Serie Medinox	215
BSD020CS	Barra pared-suelo satinada. Serie Medinox	215
BSI020C	Barra pared-suelo brillante. Serie Medinox	215
BSI020CS	Barra pared-suelo satinada. Serie Medinox	215

CÓDIGO	DESCRIPCIÓN	Pág.
BTD090CS	Barra ángulo 2 paredes satinada. Serie Medinox	217
BTI090CS	Barra ángulo 2 paredes satinada. Serie Medinox	217
CN0020	Recambio sabanitas Babymedi	270
CP0016H	Cambia pañales Babymedi polipropileno blanco horizontal	270
CP0016HCS	Cambia pañales Babymedi inox horizontal	270
CP0016HCSB	Cambia pañales Babymedi inox negro horizontal	270
CP0016HCSB-I ¡NOVEDAD!	Cambia pañales Babymedi inox negro horizontal con ionizador	270
CP0016HCS-I ¡NOVEDAD!	Cambia pañales Babymedi inox horizontal con ionizador	270
CP0016H-I ¡NOVEDAD!	Cambia pañales Babymedi polipropileno blanco con ionizador horizontal	270
CP0016V	Cambia pañales Babymedi polipropileno blanco vertical	271
CP0016VCS	Cambia pañales Babymedi inox vertical	271
CP0016VCSB ¡NOVEDAD!	Cambia pañales Babymedi inox negro vertical	271
CP0016VCSB-I ¡NOVEDAD!	Cambia pañales Babymedi inox negro vertical con ionizador	271
CP0016VCS-I ¡NOVEDAD!	Cambia pañales Babymedi inox vertical con ionizador	271
CP0016V-I ¡NOVEDAD!	Cambia pañales Babymedi polipropileno blanco vertical con ionizador	271
DBH100	Dispensador blanco bolsas higiénicas 50 uds.	126
DBH100C	Dispensador brillante bolsas higiénicas 50 uds.	126
DBH100CS	Dispensador satinado bolsas higiénicas 50 uds.	126
DCA100CS	Dispensador cubreasientos inodoro	123
DJ0010F	D. de jabón superficie blanco fumé manual 1,1 L jabón líquido	100
DJ0020F	D. de jabón superficie negro fumé manual 1,1 L jabón líquido	100
DJ0031	D. de jabón superficie blanco manual 1,5 L jabón líquido	96
DJ0031B	D. de jabón superficie negro manual 1,5 L jabón líquido	96
DJ0031C	D. de jabón superficie brillante manual 1,5 L jabón líquido	96
DJ0031CS	D. de jabón superficie satinado manual 1,5 L jabón líquido	96
DJ0037A	D. de jabón de superficie blanco automático 1,5 L jabón líquido	91
DJ0037AB	D. de jabón de superficie negro automático 1,5 L jabón líquido	91
DJ0037AB-TRAFO ¡NOVEDAD!	D. de jabón de superficie negro automático 1,5 L jabón líquido. Con TRAFO	92
DJ0037AC	D. de jabón brillante de superficie automático 1,5 L jabón líquido	91

# Lista de productos

CÓDIGO	DESCRIPCIÓN	Pág.
DJ0037ACS	D. de jabón de superficie satinado automático 1,5 L jabón líquido	91
DJ0037ACS-TRAFO ¡NOVEDAD!	D. de jabón de superficie satinado automático 1,5 L jabón líquido. Con TRAFO	92
DJ0037AC-TRAFO ¡NOVEDAD!	D. de jabón de superficie brillante automático 1,5 L jabón líquido. Con TRAFO	92
DJ0037A-TRAFO ¡NOVEDAD!	D. de jabón de superficie blanco automático 1,5 L jabón líquido. Con TRAFO	92
DJ003AC ¡NOVEDAD!	Dosificador de jabón grifo tubo	76
DJ0050A ¡NOVEDAD!	D. de jabón automático blanco plástico 1,2 L jabón líquido	94
DJ0053	D. de jabón superficie blanco palanca 3 L jabón líquido	103
DJ0053CS	D. de jabón superficie satinado palanca 3 L jabón líquido	103
DJ0053-ral	D. de jabón superficie color RAL palanca 3 L jabón líquido	103
DJ0054	D. de jabón superficie blanco palanca 0,6 L jabón spray	106
DJ0054CS	D. de jabón superficie satinado palanca 0,6 L jabón spray	106
DJ0054-ral	D. de jabón superficie color RAL palanca 0,6 L jabón spray	106
DJ0056	D. de jabón superficie satinado palanca 0,5 L jabón líquido	106
DJ0057	D. de jabón superficie satinado palanca 1,1 L jabón líquido	106
DJ0061	D. de jabón superficie blanco palanca 0,6 L jabón líquido	104
DJ0061CS	D. de jabón superficie satinado palanca 0,6 L jabón líquido	104
DJ0061-ral	D. de jabón superficie color RAL palanca 0,6 L jabón líquido	104
DJ0062	D. de jabón superficie blanco palanca 1,2 L jabón líquido	104
DJ0062CS	D. de jabón superficie satinado palanca 1,2 L jabón líquido	104
DJ0062-ral	D. de jabón superficie color RAL palanca 1,2 L jabón líquido	104
DJ0080ACS	D. de jabón superficie satinado automático 1,2 L jabón líquido	93
DJ0090C	D. de jabón superficie brillante manual 0,30 L jabón líquido	99
DJ0090CS	D. de jabón superficie satinado manual 0,30 L jabón líquido	99
DJ0092C	D. de jabón superficie brillante manual 0,30 L jabón líquido	99
DJ0092CS	D. de jabón superficie satinado manual 0,30 L jabón líquido	99
DJ0110C	D. de jabón superficie brillante manual 0,35 L jabón líquido	99
DJ0111C	D. de jabón superficie brillante manual 1,1 L jabón líquido	98
DJ0111CS	D. de jabón superficie satinado manual 1,1 L jabón líquido	98
DJ0112C	D. de jabón superficie brillante manual 1,1 L jabón líquido	98

CÓDIGO	DESCRIPCIÓN	Pág.
DJ0112CS	D. de jabón superficie satinado manual 1,1 L jabón líquido	98
DJ0115C	D. de jabón superficie brillante manual 1,3 L jabón líquido	97
DJ0115CS	D. de jabón superficie satinado manual 1,3 L jabón líquido	97
DJ0120C	D. de jabón líquido empotrable encimera 0,48 L depósito inox jabón líquido	107
DJ0121C	D. de jabón líquido empotrable encimera 0,48 L jabón líquido	107
DJ0160AS	D. de jabón superficie satinado/negro automático 0,8 L jabón líquido	94
DJ0252AC	D. de jabón encastrable automático 1,6 L jabón líquido	94
DJ0515F	D. de jabón superficie negro fumé manual 1,2 L jabón líquido	100
DJ0523	D. de jabón superficie blanco / negro 1 L jabón líquido	101
DJ0561F	D. de jabón superficie blanco fumé manual 0,35 L jabón líquido	101
DJ0563F	D. de jabón superficie blanco fumé manual 1,1 L jabón líquido	101
DJE0010CS	D. de jabón empotrable satinado 1,4 L jabón líquido	107
DJF0032	D. de jabón superficie blanco manual 1,5 L jabón espuma	96
DJF0032B	D. de jabón superficie negro manual 1,5 L jabón espuma	96
DJF0032C	D. de jabón superficie brillante manual 1,5 L jabón espuma	96
DJF0032CS	D. de jabón superficie satinado manual 1,5 L jabón espuma	96
DJF0038A	D. de jabón de superficie blanco automático 1,5 L jabón espuma	91
DJF0038AB	D. de jabón de superficie negro automático 1,5 L jabón espuma	91
DJF0038AB-TRAFO ¡NOVEDAD!	D. de jabón de superficie negro automático 1,5 L jabón espuma. Con TRAFO	92
DJF0038AC	D. de jabón de superficie brillante automático 1,5 L jabón espuma	91
DJF0038ACS	D. de jabón de superficie satinado automático 1,5 L jabón espuma	91
DJF0038ACS-TRAFO ¡NOVEDAD!	D. de jabón de superficie satinado automático 1,5 L jabón espuma. Con TRAFO	92
DJF0038AC-TRAFO ¡NOVEDAD!	D. de jabón de superficie brillante automático 1,5 L jabón espuma. Con TRAFO	92
DJF0038A-TRAFO ¡NOVEDAD!	D. de jabón de superficie blanco automático 1,5 L jabón espuma. Con TRAFO	92
DJF051	D. de jabón superficie blanco palanca 0,6 L jabón espuma	105
DJF051CS	D. de jabón superficie satinado palanca 0,6 L jabón espuma	105
DJF051-ral	D. de jabón superficie color RAL palanca 0,6 L jabón espuma	105
DJF052	D. de jabón superficie blanco palanca 1,2 L jabón espuma	105
DJF052CS	D. de jabón superficie satinado palanca 1,2 L jabón espuma	105

# Lista de productos

CÓDIGO	DESCRIPCIÓN	Pág.
DJF052-ral	D. de jabón superficie color RAL palanca 1,2 L jabón espuma	105
DJF080ACS	D. de jabón superficie satinado automático 1,2 L jabón espuma	93
DJFM0038A ¡NOVEDAD!	Jabonera para "detrás del espejo". Jabón espuma	45/ 93
DJFM0038A-TRAFO ¡NOVEDAD!	Jabonera para "detrás del espejo". Jabón espuma	45/ 93
DJFP035	D. de jabón líquido superficie blanco palanca 1,5 L jabón espuma	102
DJFP035B	D. de jabón líquido superficie negro palanca 1,5 L jabón espuma	102
DJFP035C	D. de jabón líquido superficie brillante palanca 1,5 L espuma	102
DJFP035CS	D. de jabón líquido superficie satinado palanca 1,5 L jabón espuma	102
DJM0037A ¡NOVEDAD!	Jabonera para "detrás del espejo". Jabón líquido	45/ 93
DJM0037A-TRAFO ¡NOVEDAD!	Jabonera para "detrás del espejo". Jabón líquido	45/ 93
DJP0034	D. de jabón líquido superficie blanco palanca 1,5 L jabón líquido	102
DJP0034B	D. de jabón líquido superficie negro palanca 1,5 L jabón líquido	102
DJP0034C	D. de jabón líquido superficie brillante palanca 1,5 L jabón líquido	102
DJP0034CS	D. de jabón líquido superficie satinado palanca 1,5 L jabón líquido	102
DJS0033	D. de jabón superficie blanco manual 1,5 L jabón espray	96
DJS0033B	D. de jabón superficie negro manual 1,5 L jabón espray	96
DJS0033C	D. de jabón superficie brillante manual 1,5 L jabón espray	96
DJS0033CS	D. de jabón superficie satinado manual 1,5 L jabón espray	96
DJS0039A ¡NOVEDAD!	D. de jabón de superficie blanco automático 1,5 L jabón espray	91
DJS0039AB ¡NOVEDAD!	D. de jabón de superficie negro automático 1,5 L jabón espray	91
DJS0039AB-TRAFO ¡NOVEDAD!	D. de jabón de superficie negro automático 1,5 L jabón spray. Con TRAF0	92
DJS0039AC ¡NOVEDAD!	D. de jabón de superficie brillante automático 1,5 L jabón espray	91
DJS0039ACS ¡NOVEDAD!	D. de jabón de superficie satinado automático 1,5 L jabón espray	91
DJS0039ACS-TRAFO ¡NOVEDAD!	D. de jabón de superficie satinado automático 1,5 L jabón spray. Con TRAF0	92
DJS0039AC-TRAFO ¡NOVEDAD!	D. de jabón de superficie brillante automático 1,5 L jabón spray. Con TRAF0	92
DJS0039A-TRAFO ¡NOVEDAD!	D. de jabón de superficie blanco automático 1,5 L jabón espray. Con TRAF0	92
DJSM0039A ¡NOVEDAD!	Jabonera para "detrás del espejo". Jabón espray	45/ 93
DJSM0039A-TRAFO ¡NOVEDAD!	Jabonera para "detrás del espejo". Jabón espray	45/ 93

CÓDIGO	DESCRIPCIÓN	Pág.
DJSP036	D. de jabón líquido superficie blanco palanca 1,5 L jabón espray	102
DJSP036B	D. de jabón líquido superficie negro palanca 1,5 L jabón espray	102
DJSP036C	D. de jabón líquido superficie brillante palanca 1,5 L espray	102
DJSP036CS	D. de jabón líquido superficie satinado palanca 1,5 L jabón espray	102
DJT118	D. de jabón empotrable encimera 0,95 L jabón líquido	107
DT0200	Dispensador blanco toallitas higiénicas 650 uds.	124
DT0200CS	Dispensador satinado toallitas higiénicas 650 uds.	124
DT0200-ral	Dispensador color RAL toallitas higiénicas 650 uds.	124
DT0201	Dispensador blanco de papel bobina Ø200 mm	141
DT0201CS	Dispensador satinado de papel bobina Ø200 mm	141
DT0201-ral	Dispensador color RAL de papel bobina Ø200 mm	141
DT0202	Dispensador blanco de papel toalla 200- 400 uds. C/Z	135
DT0202CS	Dispensador satinado de papel toalla 200- 400 uds. C/Z	135
DT0202-ral	Dispensador color RAL de papel toalla 200- 400 uds. C/Z	135
DT0203	Dispensador blanco de papel toalla 600- 800 uds. C/Z	135
DT0203CS	Dispensador satinado de papel toalla 600- 800 uds. C/Z	135
DT0203-ral	Dispensador color RAL de papel toalla 600- 800 uds. C/Z	135
DT0204	Unidad combin. dispens. Papel 600-800 uds. C/Z + dispensador jabón 1,2 L.	169
DT0204CS	Unidad combin. dispens. Papel 600-800 uds. C/Z + dispensador jabón 1,2 L.	169
DT0204-ral	Unidad combin. dispens. Papel 600-800 uds. C/Z + dispensador jabón 1,2 L.	169
DT0205	Unidad combin. dispens. Papel 600-800 uds. C/Z + dispensador jabón 1,2 L.	169
DT0205CS	Unidad combin. dispens. Papel 600-800 uds. C/Z + dispensador jabón 1,2 L.	169
DT0205-ral	Unidad combin. dispens. Papel 600-800 uds. C/Z + dispensador jabón 1,2 L.	169
DT0206ACS	Dispensador satinado de papel rollo automático	138
DT0208ACS	Dispensador satinado de papel rollo adosado automático	139
DT0303	Dispensador blanco de papel bobina Ø250 mm	140
DT0303C	Dispensador brillante de papel bobina Ø250 mm	140
DT0303CS	Dispensador satinado de papel bobina Ø250 mm	140
DT0505	Dispensador blanco de papel toalla plástico 400-500 uds.C/Z	134

● Novedad

● Páginas rojas

# Lista de productos

CÓDIGO	DESCRIPCIÓN	Pág.
DT0518F	Dispensador satinado de papel toalla C/Z / bobina	139
DT0600	Dispensador satinado de papel toalla 200- 400 uds. C/Z	135
DT0601	Dispensador blanco/gris de papel bobina Ø220 mm	140
DT0602	Dispensador blanco/gris de papel bobina Ø145 mm	140
DT2106	Dispensador blanco de papel toalla 400- 600 uds. C/Z	133
DT2106B	Dispensador negro de papel toalla 400- 600 uds. C/Z	133
DT2106C	Dispensador brillante de papel toalla 400- 600 uds. C/Z	133
DT2106CS	Dispensador satinado de papel toalla 400- 600 uds. C/Z	133
DTE0010CS	Unidad combin. disp. papel toalla + papelera 26,5 L. empotr.	167
DTE0020CS	Dispensador satinado de papel toalla empotrable. 200-400 uds. C/Z	136
DTE0030CS	Unidad combin. disp. papel Toalla + papelera 8 L. empotr.	167
DTE0040CS ¡NOVEDAD!	Dispensador satinado papel toalla empotrable 600-800 uds. C/Z Bradley	136
DTE0050CS	Unidad combin. disp. papel toalla + papelera 17 L. empotr.	166
DTES0040CS	Unidad combin. disp.papel toalla + papelera + secador de manos	165
DTES0060CS ¡NOVEDAD!	Unidad combin. disp.papel toalla + papelera + secadora manos	165
DTH100	Dispensador blanco toallitas higiénicas 400 uds.	125
DTH100C	Dispensador brillante toallitas higiénicas 400 uds.	125
DTH100CS	Dispensador satinado toallitas higiénicas 400 uds.	125
DTM2106 ¡NOVEDAD!	Dispensador de papel para "detrás del espejo" 400-600 uds. C/Z	45/ 134
DTP025CS	Dispensador satinado de papel rollo palanca	137
E05	Secadora de manos Saniflow manual blanca	51
E05A	Secadora de manos Saniflow automática blanca	49
E05AB	Secadora de manos Saniflow automática negra	49
E05AC	Secadora de manos Saniflow automática brillante	49
E05ACS	Secadora de manos Saniflow automática satinada	49
E05B	Secadora de manos Saniflow manual negra	51
E05C	Secadora de manos Saniflow manual brillante	51
E05CS	Secadora de manos Saniflow manual satinada	51
E88	Secadora de manos Saniflow manual blanca	52
E88A	Secadora de manos Saniflow automática blanca	50

CÓDIGO	DESCRIPCIÓN	Pág.
E88AC	Secadora de manos Saniflow automática brillante	50
E88ACS	Secadora de manos Saniflow automática satinada	50
E88AO	Secadora de manos Saniflow automática "oro"	50
E88C	Secadora de manos Saniflow manual brillante	52
E88CS	Secadora de manos Saniflow manual satinada	52
E88O	Secadora de manos Saniflow manual "oro"	52
EP0300	Espejo basculante 700 x 500 mm blanco	248
EP0300CS	Espejo basculante 700 x 500 mm satinado	248
EP0350CS	Espejo fijo 700 x 500 mm	248
EP0400CS	Espejo basculante 800 x 600 mm satinado	248
EP0450CS	Espejo fijo 800 x 600 mm	248
ES0010	Escobillero blanco. Serie Medicolor	193
ES0010B ¡NOVEDAD!	Escobillero negro. Serie Medicolor	193
ES0010C	Escobillero brillante. Serie Medicrom	197
ES0421	Escobillero blanco. Serie Medicolor	193
ES0965C	Escobillero brillante. Serie Medinox	185
ES0965CS	Escobillero satinado. Serie Medinox	185
ES0966	Escobillero blanco. Serie Medicolor	193
ES0966CS	Escobillero satinado. Serie Medicolor	193
ES0966-ral	Escobillero color RAL. Serie Medicolor	193
ES0968C	Escobillero brillante. Serie Medisteele	190
ES0968CS	Escobillero satinado. Serie Medisteele	190
ES1002B ¡NOVEDAD!	Escobillero negro mate. Serie Aura	177
ES1002C ¡NOVEDAD!	Escobillero brillante. Serie Aura	177
ES1002CS ¡NOVEDAD!	Escobillero satinado. Serie Aura	177
ES1003B ¡NOVEDAD!	Escobillero negro mate. Serie Harmonía	180
ES1003C ¡NOVEDAD!	Escobillero brillante. Serie Harmonía	180
ES1003CS ¡NOVEDAD!	Escobillero satinado. Serie Harmonía	180
F17AGN03	Portarrollos desmontable blanco. Ponte Giulio	220/ 224/ 225/ 226/ 230/ 231



# Lista de productos

CÓDIGO	DESCRIPCIÓN	Pág.
<b>F18AGS01N2</b> <b>¡NOVEDAD!</b>	Portarrollos para apoyabrazo cromado. Serie Hug. Ponte Giulio	<b>236/ 237</b>
<b>F18JIS01 C1</b> <b>¡NOVEDAD!</b>	Embellecedor cromado para placa de fijación apoyabrazos. Serie Hug. Ponte Giulio	<b>236/ 237</b>
<b>F18JIS01 D4</b> <b>¡NOVEDAD!</b>	Embellecedor antracita para placa de fijación apoyabrazos. Serie Hug. Ponte Giulio	<b>236/ 237</b>
<b>F18JIS01 PB</b> <b>¡NOVEDAD!</b>	Embellecedor rojo coral para placa de fijación apoyabrazos. Serie Hug. Ponte Giulio	<b>236/ 237</b>
<b>F18JIS01 WE</b> <b>¡NOVEDAD!</b>	Embellecedor blanco para placa de fijación apoyabrazos. Serie Hug. Ponte Giulio	<b>236/ 237</b>
<b>F18JIS02 WE</b> <b>¡NOVEDAD!</b>	Embellecedor blanco para placa fijación asiento extraíble. Ponte Giulio	<b>241</b>
<b>F18JMS01 D4</b> <b>¡NOVEDAD!</b>	Almohadilla apoyabrazo suave antracita. Serie Hug. Ponte Giulio	<b>236/ 237</b>
<b>F18JMS01 WE</b> <b>¡NOVEDAD!</b>	Almohadilla apoyabrazo suave blanco. Serie Hug. Ponte Giulio	<b>236/ 237</b>
<b>F41ATS04</b>	Espejo infantil de jirafa. Ponte Giulio	<b>263</b>
<b>F41JPS25</b>	Espejo basculante 600 x 550 mm. Ponte Giulio	<b>249</b>
<b>FA0015C</b>	Fuente de agua fría 20 L.	<b>287</b>
<b>FA0015G</b>	Fuente de agua fría 20 L.	<b>287</b>
<b>FA0025C</b>	Fuente de agua fría 30 L.	<b>287</b>
<b>FA0025UP</b>	Fuente de agua fría mural	<b>288</b>
<b>FA0027</b>	Fuente de agua fría 22 L.	<b>288</b>
<b>FA0028</b>	Fuente agua fría con botellón 22 L.	<b>288</b>
<b>FA0050C</b>	Fuente de agua fría 55 L.	<b>287</b>
<b>FA0100CS</b>	Surtidor agua tipo isla de 800 mm altura	<b>290</b>
<b>FA0120CS</b> <b>¡NOVEDAD!</b>	Surtidor agua tipo isla de 800 mm altura	<b>290</b>
<b>FA0220CS</b> <b>¡NOVEDAD!</b>	Surtidor agua tipo isla de 915 mm altura	<b>290</b>
<b>FAM120CS</b>	Surtidor agua mural	<b>289</b>
<b>FAM130CS</b> <b>¡NOVEDAD!</b>	Surtidor agua mural	<b>289</b>
<b>FAP025C</b>	Fuente de agua fría con cuello cisne accionamiento a pedal / pulsador 30 L.	<b>287</b>
<b>FAP035C</b> <b>¡NOVEDAD!</b>	Fuente de agua fría con cuello cisne accionamiento a pedal 30 L.	<b>287</b>
<b>FAP050C</b>	Fuente de agua fría con cuello cisne accionamiento a pedal / pulsador 55 L.	<b>287</b>
<b>G01JAS01W1</b>	Barra recta blanca 300 mm. Serie Tubocolor. Ponte Giulio	<b>223</b>
<b>G01JAS02W1</b>	Barra recta blanca 400 mm. Serie Tubocolor. Ponte Giulio	<b>223</b>
<b>G01JAS03W1</b>	Barra recta blanca 500 mm. Serie Tubocolor. Ponte Giulio	<b>223/ 245</b>
<b>G01JAS04W1</b>	Barra recta blanca 600 mm. Serie Tubocolor. Ponte Giulio	<b>223</b>

CÓDIGO	DESCRIPCIÓN	Pág.
<b>G01JAS05W1</b>	Barra recta blanca 700 mm. Serie Tubocolor. Ponte Giulio	<b>223</b>
<b>G01JAS06W1</b>	Barra recta blanca 800 mm. Serie Tubocolor. Ponte Giulio	<b>223</b>
<b>G01JAS07W1</b>	Barra recta blanca 900 mm. Serie Tubocolor. Ponte Giulio	<b>223</b>
<b>G01JAS08W1</b>	Barra ángulo 135° blanca. Serie Tubocolor. Ponte Giulio	<b>227</b>
<b>G01JAS10 W1</b>	Barra vertical 3 puntos anclaje blanca. Serie Tubocolor. Ponte Giulio	<b>227</b>
<b>G01JBL19W1</b>	Barra ángulo 90° blanca. Serie Tubocolor. Ponte Giulio	<b>223</b>
<b>G01JBL20W1</b>	Barra ángulo 90° blanca. Serie Tubocolor. Ponte Giulio	<b>223</b>
<b>G01JBR19W1</b>	Barra ángulo 90° blanca. Serie Tubocolor. Ponte Giulio	<b>223</b>
<b>G01JBR20W1</b>	Barra ángulo 90° blanca. Serie Tubocolor. Ponte Giulio	<b>223</b>
<b>G01JBS01W1</b>	Barra ángulo 2 paredes blanca. Serie Tubocolor. Ponte Giulio	<b>226</b>
<b>G01JBS02W1</b>	Barra ángulo 2 paredes blanca. Serie Tubocolor. Ponte Giulio	<b>226</b>
<b>G01JBS03W1</b>	Barra ángulo 2 paredes blanca. Serie Tubocolor. Ponte Giulio	<b>226</b>
<b>G01JBS06W1</b>	Barra ángulo 2 paredes blanca. Serie Tubocolor. Ponte Giulio	<b>226</b>
<b>G01JBS07W1</b>	Barra ángulo 2 paredes blanca. Serie Tubocolor. Ponte Giulio	<b>226</b>
<b>G01JCS09W1</b>	Barra abatible vertical 600 mm blanca. Serie Tubocolor. Ponte Giulio	<b>224</b>
<b>G01JCS10W1</b>	Barra abatible vertical 800 mm blanca. Serie Tubocolor. Ponte Giulio	<b>224</b>
<b>G01JCS38W1</b>	Barra pared-suelo blanca. Serie Tubocolor. Ponte Giulio	<b>225</b>
<b>G01JCS39W1</b>	Barra pared-suelo blanca. Serie Tubocolor. Ponte Giulio	<b>225</b>
<b>G01JCS52W1</b>	Barra abatible v. con columna blanca. Serie Tubocolor. Ponte Giulio	<b>225</b>
<b>G01JCS53W1</b>	Barra abatible v. con columna blanca. Serie Tubocolor. Ponte Giulio	<b>225</b>
<b>G01JDS17W1</b>	Asiento extraíble nylon/vinilo blanco. Ponte Giulio	<b>245</b>
<b>G01JDS29W1</b>	Asiento bañera extensible blanco. Ponte Giulio	<b>247</b>
<b>G01JDS40W1</b>	Asiento extraíble esquinero nylon/vinilo blanco. Ponte Giulio	<b>245</b>
<b>G01JDS42W1</b>	Asiento abatible en nylon/vinilo blanco. Ponte Giulio	<b>240</b>
<b>G01JDS43W1</b>	Asiento abatible en polipropileno blanco. Ponte Giulio	<b>244</b>
<b>G01JDS58W1</b>	Asiento bañera abatible blanco. Ponte Giulio	<b>247</b>
<b>G01JOL01W1</b>	Barra ángulo 90° blanca. Serie Tubocolor. Ponte Giulio	<b>224</b>
<b>G01JOR01W1</b>	Barra ángulo 90° blanca. Serie Tubocolor. Ponte Giulio	<b>224</b>
<b>G01JOS01W1</b>	Barra recta blanca con soporte ducha. Serie Tubocolor. Ponte Giulio	<b>223</b>

# Lista de productos

CÓDIGO	DESCRIPCIÓN	Pág.
<b>G03JDS16 W1</b> <b>¡NOVEDAD!</b>	Asiento extraíble nylon/vinilo con reposabrazos blanco. Ponte Giulio	<b>245</b>
<b>G06JAS02W7</b>	Barra recta blanca 360 mm. Serie Paint. Ponte Giulio	<b>219</b>
<b>G06JAS03W7</b>	Barra recta blanca 530 mm. Serie Paint. Ponte Giulio	<b>219</b>
<b>G06JAS06W7</b>	Barra recta blanca 980 mm. Serie Paint. Ponte Giulio	<b>219</b>
<b>G06JAS07W7</b>	Barra recta blanca 1.280 mm. Serie Paint. Ponte Giulio	<b>219</b>
<b>G06JAS08W7</b>	Barra ángulo 135° blanca. Serie Paint. Ponte Giulio	<b>221</b>
<b>G06JAS10W7</b>	Barra vertical 3 puntos con anclaje blanca. Serie Paint. Ponte Giulio	<b>222</b>
<b>G06JAS12W7</b>	Barra vertical 3 puntos con anclaje blanca. Serie Paint. Ponte Giulio	<b>222</b>
<b>G06JAS13W7</b>	Barra recta blanca 450 mm. Serie Paint. Ponte Giulio	<b>219</b>
<b>G06JAS14W7</b>	Barra recta blanca 800 mm. Serie Paint. Ponte Giulio	<b>219</b>
<b>G06JBL06W7</b>	Barra ángulo 2 paredes blanca. Serie Paint. Ponte Giulio	<b>221</b>
<b>G06JBL19W7</b>	Barra ángulo 90° blanca. Serie Paint. Ponte Giulio	<b>219</b>
<b>G06JBR06W7</b>	Barra ángulo 2 paredes blanca. Serie Paint. Ponte Giulio	<b>221</b>
<b>G06JBR19W7</b>	Barra ángulo 90° blanca. Serie Paint. Ponte Giulio	<b>219</b>
<b>G06JBS01W7</b>	Barra ángulo 2 paredes blanca. Serie Paint. Ponte Giulio	<b>220</b>
<b>G06JBS02W7</b>	Barra ángulo 2 paredes blanca. Serie Paint. Ponte Giulio	<b>220</b>
<b>G06JCS12W7</b>	Barra abatible blanca. Serie Paint. Ponte Giulio	<b>220</b>
<b>G06JCS14W7</b>	Barra abatible blanca. Serie Paint. Ponte Giulio	<b>220</b>
<b>G06JCS52W7</b>	Barra abatible vert.con columna blanca. Serie Paint. Ponte Giulio	<b>220</b>
<b>G06JDS30W7</b>	Taburete rilsan blanco. Ponte Giulio	<b>246</b>
<b>G12JDS05DD</b> <b>¡NOVEDAD!</b>	Asiento abatible de 420 x 460 mm, grafito. Ponte Giulio	<b>242</b>
<b>G12JDS05PB</b> <b>¡NOVEDAD!</b>	Asiento abatible de 420 x 460 mm, rojo coral. Ponte Giulio	<b>242</b>
<b>G12JDS05WE</b> <b>¡NOVEDAD!</b>	Asiento abatible de 420 x 460 mm, blanco. Ponte Giulio	<b>242</b>
<b>G12JDS06DD</b> <b>¡NOVEDAD!</b>	Respaldo para asiento ducha 420 x 270 mm, grafito. Ponte Giulio	<b>242</b>
<b>G12JDS06PB</b> <b>¡NOVEDAD!</b>	Respaldo para asiento ducha 420 x 270 mm, rojo coral. Ponte Giulio	<b>242</b>
<b>G12JDS06WE</b> <b>¡NOVEDAD!</b>	Respaldo para asiento ducha 420 x 270 mm, blanco. Ponte Giulio	<b>242</b>
<b>G12JDS07DD</b> <b>¡NOVEDAD!</b>	Respaldo para asiento ducha con apoyabrazos 420 x 270 mm, grafito. Ponte Giulio	<b>242</b>
<b>G12JDS07PB</b> <b>¡NOVEDAD!</b>	Respaldo asiento ducha con apoyabrazos 420 x 270 mm, rojo coral. Ponte Giulio	<b>242</b>
<b>G12JDS07WE</b> <b>¡NOVEDAD!</b>	Respaldo asiento ducha con apoyabrazos 420 x 270 mm, blanco. Ponte Giulio	<b>242</b>

CÓDIGO	DESCRIPCIÓN	Pág.
<b>G12JDS08DD</b> <b>¡NOVEDAD!</b>	Asiento extraíble de 420 x 460 mm, grafito. Ponte Giulio	<b>241</b>
<b>G12JDS08PB</b> <b>¡NOVEDAD!</b>	Asiento extraíble de 420 x 460 mm, rojo coral. Ponte Giulio	<b>241</b>
<b>G12JDS08WE</b> <b>¡NOVEDAD!</b>	Asiento extraíble de 420 x 460 mm, blanco. Ponte Giulio	<b>241</b>
<b>G12JDS19D1</b>	Asiento abatible con respaldo de poliuretano acolchado en negro. Ponte Giulio	<b>244</b>
<b>G18JCS07 C1 C1</b> <b>¡NOVEDAD!</b>	Apoyabrazo 600 mm, brazo cromado / embellecedor cromado. Serie Hug. Ponte Giulio	<b>236/ 237</b>
<b>G18JCS07 C1 D4</b> <b>¡NOVEDAD!</b>	Apoyabrazo 600 mm, brazo cromado / embellecedor antracita. Serie Hug. Ponte Giulio	<b>236/ 237</b>
<b>G18JCS07 C1 PB</b> <b>¡NOVEDAD!</b>	Apoyabrazo 600 mm, brazo cromado / embellecedor rojo coral. Serie Hug. Ponte Giulio	<b>236/ 237</b>
<b>G18JCS07 C1 WE</b> <b>¡NOVEDAD!</b>	Apoyabrazo 600 mm, brazo cromado / embellecedor blanco. Serie Hug. Ponte Giulio	<b>236/ 237</b>
<b>G18JCS07 DD C1</b> <b>¡NOVEDAD!</b>	Apoyabrazo 600 mm, brazo grafito / embellecedor cromado. Serie Hug. Ponte Giulio	<b>236/ 237</b>
<b>G18JCS07 DD D4</b> <b>¡NOVEDAD!</b>	Apoyabrazo 600 mm, brazo grafito / embellecedor antracita. Serie Hug. Ponte Giulio	<b>236/ 237</b>
<b>G18JCS07 DD PB</b> <b>¡NOVEDAD!</b>	Apoyabrazo 600 mm, brazo grafito / embellecedor rojo coral. Serie Hug. Ponte Giulio	<b>236/ 237</b>
<b>G18JCS07 DD WE</b> <b>¡NOVEDAD!</b>	Apoyabrazo 600 mm, brazo grafito / embellecedor blanco. Serie Hug. Ponte Giulio	<b>236/ 237</b>
<b>G18JCS07 PB C1</b> <b>¡NOVEDAD!</b>	Apoyabrazo 600 mm, brazo rojo coral / embellecedor cromado. Serie Hug. Ponte Giulio	<b>236/ 237</b>
<b>G18JCS07 PB D4</b> <b>¡NOVEDAD!</b>	Apoyabrazo 600 mm, brazo rojo coral / embellecedor antracita. Serie Hug. Ponte Giulio	<b>236/ 237</b>
<b>G18JCS07 PB PB</b> <b>¡NOVEDAD!</b>	Apoyabrazo 600 mm, brazo rojo coral / embellecedor rojo coral. Serie Hug. Ponte Giulio	<b>236/ 237</b>
<b>G18JCS07 PB WE</b> <b>¡NOVEDAD!</b>	Apoyabrazo 600 mm, brazo rojo coral / embellecedor blanco. Serie Hug. Ponte Giulio	<b>236/ 237</b>
<b>G18JCS07 WE C1</b> <b>¡NOVEDAD!</b>	Apoyabrazo 600 mm, brazo blanco / embellecedor cromado. Serie Hug. Ponte Giulio	<b>236/ 237</b>
<b>G18JCS07 WE D4</b> <b>¡NOVEDAD!</b>	Apoyabrazo 600 mm, brazo blanco / embellecedor antracita. Serie Hug. Ponte Giulio	<b>236 / 237</b>
<b>G18JCS07 WE PB</b> <b>¡NOVEDAD!</b>	Apoyabrazo 600 mm, brazo blanco / embellecedor rojo coral. Serie Hug. Ponte Giulio	<b>236/ 237</b>
<b>G18JCS07 WE WE</b> <b>¡NOVEDAD!</b>	Apoyabrazo 600 mm, brazo blanco / embellecedor blanco. Serie Hug. Ponte Giulio	<b>236/ 237</b>
<b>G18JCS08 C1 C1</b> <b>¡NOVEDAD!</b>	Apoyabrazo 700mm, brazo cromado / embellecedor cromado. Serie Hug. Ponte Giulio	<b>236/ 237</b>
<b>G18JCS08 C1 D4</b> <b>¡NOVEDAD!</b>	Apoyabrazo 700 mm, brazo cromado / embellecedor antracita. Serie Hug. Ponte Giulio	<b>236/ 237</b>
<b>G18JCS08 C1 PB</b> <b>¡NOVEDAD!</b>	Apoyabrazo 700 mm, brazo cromado / embellecedor rojo coral. Serie Hug. Ponte Giulio	<b>236/ 237</b>
<b>G18JCS08 C1 WE</b> <b>¡NOVEDAD!</b>	Apoyabrazo 700 mm, brazo cromado / embellecedor blanco. Serie Hug. Ponte Giulio	<b>236/ 237</b>
<b>G18JCS08 DD C1</b> <b>¡NOVEDAD!</b>	Apoyabrazo 700 mm, brazo grafito / embellecedor cromado. Serie Hug. Ponte Giulio	<b>236/ 237</b>
<b>G18JCS08 DD D4</b> <b>¡NOVEDAD!</b>	Apoyabrazo 700 mm, brazo grafito / embellecedor antracita. Serie Hug. Ponte Giulio	<b>236/ 237</b>

# Lista de productos

CÓDIGO	DESCRIPCIÓN	Pág.
<b>G18JCS08 DD PB</b> <b>¡NOVEDAD!</b>	Apoyabrazo 700 mm, brazo grafito / embellecedor rojo coral. Serie Hug. Ponte Giulio	<b>236/ 237</b>
<b>G18JCS08 DD WE</b> <b>¡NOVEDAD!</b>	Apoyabrazo 700 mm, brazo grafito / embellecedor blanco. Serie Hug. Ponte Giulio	<b>236/ 237</b>
<b>G18JCS08 PB C1</b> <b>¡NOVEDAD!</b>	Apoyabrazo 700 mm, brazo rojo coral / embellecedor cromado. Serie Hug. Ponte Giulio	<b>236/ 237</b>
<b>G18JCS08 PB D4</b> <b>¡NOVEDAD!</b>	Apoyabrazo 700 mm, brazo rojo coral / embellecedor antracita. Serie Hug. Ponte Giulio	<b>236/ 237</b>
<b>G18JCS08 PB PB</b> <b>¡NOVEDAD!</b>	Apoyabrazo 700 mm, brazo rojo coral / embellecedor rojo coral. Serie Hug. Ponte Giulio	<b>236/ 237</b>
<b>G18JCS08 PB WE</b> <b>¡NOVEDAD!</b>	Apoyabrazo 700 mm, brazo rojo coral / embellecedor blanco. Serie Hug. Ponte Giulio	<b>236/ 237</b>
<b>G18JCS08 WE C1</b> <b>¡NOVEDAD!</b>	Apoyabrazo 700 mm, brazo blanco / embellecedor cromado. Serie Hug. Ponte Giulio	<b>236/ 237</b>
<b>G18JCS08 WE D4</b> <b>¡NOVEDAD!</b>	Apoyabrazo 700 mm, brazo blanco / embellecedor antracita. Serie Hug. Ponte Giulio	<b>236/ 237</b>
<b>G18JCS08 WE PB</b> <b>¡NOVEDAD!</b>	Apoyabrazo 700 mm, brazo blanco / embellecedor rojo coral. Serie Hug. Ponte Giulio	<b>236/ 237</b>
<b>G18JCS08 WE WE</b> <b>¡NOVEDAD!</b>	Apoyabrazo 700 mm, brazo blanco / embellecedor blanco. Serie Hug. Ponte Giulio	<b>236/ 237</b>
<b>G18JCS09 C1 C1</b> <b>¡NOVEDAD!</b>	Apoyabrazo 850 mm, brazo cromado / embellecedor cromado. Serie Hug. Ponte Giulio	<b>236/ 237</b>
<b>G18JCS09 C1 D4</b> <b>¡NOVEDAD!</b>	Apoyabrazo 850 mm, brazo cromado / embellecedor antracita. Serie Hug. Ponte Giulio	<b>236/ 237</b>
<b>G18JCS09 C1 PB</b> <b>¡NOVEDAD!</b>	Apoyabrazo 850 mm, brazo cromado / embellecedor rojo coral. Serie Hug. Ponte Giulio	<b>236/ 237</b>
<b>G18JCS09 C1 WE</b> <b>¡NOVEDAD!</b>	Apoyabrazo 850 mm, brazo cromado / embellecedor blanco. Serie Hug. Ponte Giulio	<b>236/ 237</b>
<b>G18JCS09 DD C1</b> <b>¡NOVEDAD!</b>	Apoyabrazo 850 mm, brazo grafito / embellecedor cromado. Serie Hug. Ponte Giulio	<b>236/ 237</b>
<b>G18JCS09 DD D4</b> <b>¡NOVEDAD!</b>	Apoyabrazo 850 mm, brazo grafito / embellecedor antracita. Serie Hug. Ponte Giulio	<b>236/ 237</b>
<b>G18JCS09 DD PB</b> <b>¡NOVEDAD!</b>	Apoyabrazo 850 mm, brazo grafito / embellecedor rojo coral. Serie Hug. Ponte Giulio	<b>236/ 237</b>
<b>G18JCS09 DD WE</b> <b>¡NOVEDAD!</b>	Apoyabrazo 850 mm, brazo grafito / embellecedor blanco. Serie Hug. Ponte Giulio	<b>236/ 237</b>
<b>G18JCS09 PB C1</b> <b>¡NOVEDAD!</b>	Apoyabrazo 850 mm, brazo rojo coral / embellecedor cromado. Serie Hug. Ponte Giulio	<b>236/ 237</b>
<b>G18JCS09 PB D4</b> <b>¡NOVEDAD!</b>	Apoyabrazo 850 mm, brazo rojo coral / embellecedor antracita. Serie Hug. Ponte Giulio	<b>236/ 237</b>
<b>G18JCS09 PB PB</b> <b>¡NOVEDAD!</b>	Apoyabrazo 850 mm, brazo rojo coral / embellecedor rojo coral. Serie Hug. Ponte Giulio	<b>236/ 37</b>
<b>G18JCS09 PB WE</b> <b>¡NOVEDAD!</b>	Apoyabrazo 850 mm, brazo rojo coral / embellecedor blanco. Serie Hug. Ponte Giulio	<b>236/ 237</b>
<b>G18JCS09 WE C1</b> <b>¡NOVEDAD!</b>	Apoyabrazo 850 mm, brazo blanco / embellecedor cromado. Serie Hug. Ponte Giulio	<b>236/ 237</b>
<b>G18JCS09 WE D4</b> <b>¡NOVEDAD!</b>	Apoyabrazo 850 mm, brazo blanco / embellecedor antracita. Serie Hug. Ponte Giulio	<b>236/ 237</b>

CÓDIGO	DESCRIPCIÓN	Pág.
<b>G18JCS09 WE PB</b> <b>¡NOVEDAD!</b>	Apoyabrazo 850 mm, brazo blanco / embellecedor rojo coral. Serie Hug. Ponte Giulio	<b>236/ 237</b>
<b>G18JCS09 WE WE</b> <b>¡NOVEDAD!</b>	Apoyabrazo 850 mm, brazo blanco / embellecedor blanco. Serie Hug. Ponte Giulio	<b>236/ 237</b>
<b>G18UAS11D8</b>	Barra recta 385 mm cromada/gris oscuro. Serie Prestigio. Ponte Giulio	<b>233</b>
<b>G18UAS11N2</b>	Barra recta 385 mm cromada/ brillante. Serie Prestigio. Ponte Giulio	<b>233</b>
<b>G18UAS11W2</b>	Barra recta 385 mm cromada/ blanca. Serie Prestigio. Ponte Giulio	<b>233</b>
<b>G18UAS12D8</b>	Barra recta 486 mm cromada/gris oscuro. Serie Prestigio. Ponte Giulio	<b>233</b>
<b>G18UAS12N2</b>	Barra recta 486 mm cromada/ brillante. Serie Prestigio. Ponte Giulio	<b>233</b>
<b>G18UAS12W2</b>	Barra recta 486 mm cromada/ blanca. Serie Prestigio. Ponte Giulio	<b>233</b>
<b>G18UAS13D8</b>	Barra recta 537 mm cromada/gris oscuro. Serie Prestigio. Ponte Giulio	<b>233</b>
<b>G18UAS13N2</b>	Barra recta 537 mm cromada/ brillante. Serie Prestigio. Ponte Giulio	<b>233</b>
<b>G18UAS13W2</b>	Barra recta 537 mm cromada/ blanca. Serie Prestigio. Ponte Giulio	<b>233</b>
<b>G18UAS14D8</b>	Barra recta 690 mm cromada/gris oscuro. Serie Prestigio. Ponte Giulio	<b>233</b>
<b>G18UAS14N2</b>	Barra recta 690 mm cromada/ brillante. Serie Prestigio. Ponte Giulio	<b>233</b>
<b>G18UAS14W2</b>	Barra recta 690 mm cromada/ blanca. Serie Prestigio. Ponte Giulio	<b>233</b>
<b>G18UAS16D8</b>	Barra recta 994 mm cromada/gris oscuro. Serie Prestigio. Ponte Giulio	<b>233</b>
<b>G18UAS16N2</b>	Barra recta 994 mm cromada/ brillante. Serie Prestigio. Ponte Giulio	<b>233</b>
<b>G18UAS16W2</b>	Barra recta 994 mm cromada/ blanca. Serie Prestigio. Ponte Giulio	<b>233</b>
<b>G18UOS01D8</b>	"Barra vertical cromada/gris oscuro con soporte ducha cromado. Serie Prestigio. Ponte Giulio"	<b>234</b>
<b>G18UOS01N2</b>	"Barra vertical cromada/brillante con soporte ducha cromado. Serie Prestigio. Ponte Giulio"	<b>234</b>
<b>G18UOS01W2</b>	"Barra vertical cromada/blanca con soporte ducha cromado. Serie Prestigio. Ponte Giulio"	<b>234</b>
<b>G24JDS28W1</b>	Asiento bañera 650 mm blanco. Ponte Giulio	<b>247</b>
<b>G24JDS29W1</b>	Asiento bañera 700 mm blanco. Ponte Giulio	<b>247</b>
<b>G27JAL20W1</b>	Barra ángulo 135° blanca 672 x 372 mm. Serie Urban People. Ponte Giulio	<b>232</b>
<b>G27JAL23W1</b>	Barra ángulo 135° blanca 932 x 372 mm. Serie Urban People. Ponte Giulio	<b>232</b>
<b>G27JAR20W1</b>	Barra ángulo 135° blanca 672 x 372 mm. Serie Urban People. Ponte Giulio	<b>232</b>
<b>G27JAR23W1</b>	Barra ángulo 135° blanca 932 x 372 mm. Serie Urban People. Ponte Giulio	<b>232</b>
<b>G27JAS08W1</b>	Barra ángulo 135° blanca 572 x 272 mm. Serie Urban People. Ponte Giulio	<b>232</b>

# Lista de productos

CÓDIGO	DESCRIPCIÓN	Pág.
G27JAS10W1	Barra recta 1.072 mm blanca. Serie Urban People. Ponte Giulio	228
G27JAS21W1	Barra ángulo 135° blanca 572 x 372 mm. Serie Urban People. Ponte Giulio	232
G27JAS30W1	Barra recta 372 mm blanca. Serie Urban People. Ponte Giulio	228
G27JAS40W1	Barra recta 472 mm blanca. Serie Urban People. Ponte Giulio	228
G27JAS50W1	Barra recta 572 mm blanca. Serie Urban People. Ponte Giulio	228
G27JAS60W1	Barra recta 672 mm blanca. Serie Urban People. Ponte Giulio	228
G27JAS80W1	Barra recta 872 mm blanca. Serie Urban People. Ponte Giulio	228
G27JAS90W1	Barra recta 972 mm blanca. Serie Urban People. Ponte Giulio	228
G27JBL19W1	Barra ángulo 90° blanca. Serie Urban People. Ponte Giulio	228
G27JBL20W1	Barra ángulo 90° blanca. Serie Urban People. Ponte Giulio	229
G27JBR19W1	Barra ángulo 90° blanca. Serie Urban People. Ponte Giulio	228
G27JBR20W1	Barra ángulo 90° blanca. Serie Urban People. Ponte Giulio	229
G27JCS01W1	Barra fija 600 mm blanca. Serie Urban People. Ponte Giulio	231
G27JCS03W1	Barra fija 800 mm blanca. Serie Urban People. Ponte Giulio	231
G27JCS04W1	Barra fija 850 mm blanca. Serie Urban People. Ponte Giulio	231
G27JCS51W1	Barra abatible vertical blanca. Serie Urban People. Ponte Giulio	230
G27JCS52W1	Barra abatible vertical blanca. Serie Urban People. Ponte Giulio	230
G27JCS53W1	Barra abatible vertical blanca. Serie Urban People. Ponte Giulio	230
G27JCS54W1	Barra abatible vertical blanca. Serie Urban People. Ponte Giulio	230
G27JCS56W1	Barra abatible v.descarga blanca. Serie Urban People. Ponte Giulio	230
G27JCS57W1	Barra abatible v.descarga blanca. Serie Urban People. Ponte Giulio	230
G27JCS58W1	Barra abatible v.descarga blanca. Serie Urban People. Ponte Giulio	230
G27JCS59W1	Barra abatible v.descarga blanca. Serie Urban People. Ponte Giulio	230
G27JCS81W1	Apoyabrazos abatible blanco. Serie Urban People. Ponte Giulio	235
G27JCS82W1	Apoyabrazos abatible blanco. Serie Urban People. Ponte Giulio	235
G27JCS83W1	Apoyabrazos abatible blanco. Serie Urban People. Ponte Giulio	235
G27JDS42W1	Asiento abatible nylon vinilo antimicrobiano blanco. Ponte Giulio	240
G27JDS43W1	Asiento abatible en ABS estructura acero AISI 304 ABS blanco. Ponte Giulio	240
G27JDS44W1	Asiento abatible en ABS blanco / aluminio con apoyo a suelo. Ponte Giulio	246

CÓDIGO	DESCRIPCIÓN	Pág.
G27JOL21W1	Barra ángulo 90° y 672 x 1072 mm blanca. Serie Urban People. Ponte Giulio	229
G27JOR21W1	Barra ángulo 90° y 672 x 1072 mm blanca. Serie Urban People. Ponte Giulio	229
G27JOS25W1	Barra ángulo 2 paredes blanca 1.136 x 1.136 mm. Serie Urban People. Ponte Giulio	231
G27JOS26W1	Barra ángulo 2 paredes blanca 836 x 836 mm. Serie Urban People. Ponte Giulio	231
G27JOS27W1	Barra ángulo 2 paredes blanca 836 x 836 mm. Serie Urban People. Ponte Giulio	231
G27JOS28W1	Barra ángulo 2 paredes blanca 1.036 x 1.036 mm. Serie Urban People. Ponte Giulio	231
G27JOS29W1	Barra ángulo 2 paredes blanca 436 x 436 mm. Serie Urban People. Ponte Giulio	231
G27JOS30W1	Barra ángulo 2 paredes blanca 1.036 x 1.036 mm. Serie Urban People. Ponte Giulio	231
G40JAS23W1	Barra esquinera para asiento extraíble G01JDS40W1. Ponte Giulio	245
G41JCS01W1 ¡NOVEDAD!	Barra abatible vertical blanca con rotación 600 mm. Serie Tubocolor. Ponte Giulio	225
G41JCS03W1 ¡NOVEDAD!	Barra abatible vertical blanca con rotación 700 mm. Serie Tubocolor. Ponte Giulio	225
G41JCS05W1 ¡NOVEDAD!	Barra a pared de 600 mm blanca. Serie Tubocolor. Ponte Giulio	226
G41JCS07W1 ¡NOVEDAD!	Barra a pared de 700 mm blanca. Serie Tubocolor. Ponte Giulio	226
G41JCS45W1 ¡NOVEDAD!	Barra a pared de 850 mm blanca. Serie Tubocolor. Ponte Giulio	226
G41JCS46W1 ¡NOVEDAD!	Barra abatible vertical blanca con rotación 800 mm. Serie Tubocolor. Ponte Giulio	225
GA003AC ¡NOVEDAD!	Grifo con sensor tipo tubo	76
GAJ002AC ¡NOVEDAD!	Dosificador de agua y jabón grifo cuello cisne	75
H50GBS25 ¡NOVEDAD!	Grifo mono-mando infantil. Ponte Giulio	263
H51HAS01 ¡NOVEDAD!	Sifón desagüe para lavamanos. Ponte Giulio	250
H51HAS05	Sifón desagüe para lavamanos infantil B44CMS01. Ponte Giulio	263
H52HAM16 ¡NOVEDAD!	Tapón desagüe acero inox para lavamanos B46CMS16W3. Ponte Giulio	250
H52HAS03	Sifón desagüe para plato ducha. Ponte Giulio	251
H52HAS24 ¡NOVEDAD!	Tapón desagüe ABS para lavamanos B46CMS16W3 Y B44CMS01. Ponte Giulio	250/ 263
H52HCS01 ¡NOVEDAD!	Racor para descarga a suelo para inodoro B40CBO12. Ponte Giulio	253
H52HCS03 ¡NOVEDAD!	Racor de 400 mm para descarga a pared para inodoro B40CBO12. Ponte Giulio	253
H52HCS04 ¡NOVEDAD!	Tubo de conexión cisterna H52HHS02. Ponte Giulio	252/ 256/ 264/ 265
H52HES01 ¡NOVEDAD!	Kit descarga cisterna. Ponte Giulio	254/ 255
H52HES05 ¡NOVEDAD!	Kit descarga cisterna modo "doméstico". Ponte Giulio	257

# Lista de productos

CÓDIGO	DESCRIPCIÓN	Pág.
H52HGS02W1	Pulsador descarga. Ponte Giulio	257
H52HGS09 ¡NOVEDAD!	Pulsador descarga cisterna H52HHS02. Ponte Giulio	252/ 256/ 264/ 265
H52HGS13 ¡NOVEDAD!	Pulsador descarga. Ponte Giulio	254/ 255
H52HHS02 ¡NOVEDAD!	"Cisterna empotrada para inodoros B40CBC11-12, B40CBO12, B44CAS04 y B44CBS01-02. Ponte Giulio"	252/ 256/ 264/ 265
H52HJS02	Cisterna con pulsador ABS para inodoros B40CBC11-12 y B40CBO12. Ponte Giulio	253
H52HLS07 ¡NOVEDAD!	Kit flotador cisterna. Ponte Giulio	254/ 255/ 257
HGPT0020B ¡NOVEDAD!	Estación desinfectante negra	95
HGPT0040 ¡NOVEDAD!	Estación desinfectante blanca	95
HGPT0050B ¡NOVEDAD!	Estación desinfectante negra accionamiento con pedal	95
HGPT0070B ¡NOVEDAD!	Soporte para plato en dosificador de jabón automático	91/ 92
KA0010/2	Kit aislamiento eléctrico 2 florones	207/ 209
KA0010/3	Kit aislamiento eléctrico 3 florones	209
KA0020/1	Kit aislamiento eléctrico 1 florón	214
KA0020/2	Kit aislamiento eléctrico 2 florones	210/ 218
KA0020/3	Kit aislamiento eléctrico 3 florones	211/ 215/ 216/ 217
KA0060	Kit aislamiento eléctrico	208/ 212/ 213/ 214
KA0070	Kit aislamiento eléctrico	213
KA0090 ¡NOVEDAD!	Accesorio TRAF0 para dosificador de jabón automático	91
KA0252 ¡NOVEDAD!	Accesorio TRAF0 para dispensador de jabón DJ0252AC	94
KG0020B ¡NOVEDAD!	Porta guantes para estación HGPT0020B	95
KIT2789	Eje opcional para 3 rollos	116
KITDESM14A	Kit desagüe secadora de manos Dualflos Plus	33
KITPP2279B ¡NOVEDAD!	Anclaje para papelera en estación HGPT0020B	95
KN1540 ¡NOVEDAD!	Lavaojos portátil. Krusman	298
KN1643PFC20 ¡NOVEDAD!	Ducha de emergencia para montar a la pared. Krusman	298
KN1724P ¡NOVEDAD!	Lavaojos y lavacara de emergencia para montar a la pared en ABS. Krusman	295
KN1902P ¡NOVEDAD!	Ducha y lavaojos de emergencia para montar en el suelo. Krusman	297
KN1909P ¡NOVEDAD!	Ducha, lavaojos y lavacara de emergencia para montar en el suelo. Krusman	297

CÓDIGO	DESCRIPCIÓN	Pág.
KT0005	Kit empotrable Saniflow blanco	53
KT0005C	Kit empotrable Saniflow brillante	53
KT0005CS	Kit empotrable Saniflow satinado	53
KT0010	Kit empotrable Mediflow blanco	57
KT0010C	Kit empotrable Mediflow brillante	57
KT0010CS	Kit empotrable Mediflow satinado	57
KT0030CS	Marco para adosar DTE0030CS	167
KT0040CS	Marco para montaje en superficie DTES0040CS o DTES0060CS	165
KT009	Kit encastre secadora Machflow Plus / Machflow	40
KT009CS	Kit encastre secadora Machflow Plus / Machflow	40
KTP009	Kit plug-in para secadora Machflow Plus / Machflow	41
KTR100	Kit rebosadero	275
M02A	Secadora de manos Mediflow blanca	55
M02AB	Secadora de manos Mediflow negra	55
M02AC	Secadora de manos Mediflow brillante	55
M02ACS	Secadora de manos Mediflow satinada	55
M03A	Secadora de manos Mediflow blanca	56
M03AB	Secadora de manos Mediflow negra	56
M03AC	Secadora de manos Mediflow brillante	56
M03ACS	Secadora de manos Mediflow satinada	56
M04A	Secadora de manos Smartflow blanca	65
M04AB ¡NOVEDAD!	Secadora de manos Smartflow negra	65
M04AC	Secadora de manos Smartflow brillante	65
M04ACS	Secadora de manos Smartflow satinada	65
M092A ¡NOVEDAD!	Secadora de manos grifo cuello cisne	75
M093A ¡NOVEDAD!	Secadora de manos grifo tubo	76
M09AB-FIL ¡NOVEDAD!	Secadora manos Machflow negra con HEPA	39
M09AB-I ¡NOVEDAD!	Secadora manos Machflow negra con HEPA e ionizador	39
M09AC-FIL ¡NOVEDAD!	Secadora manos Machflow brillante con HEPA	39
M09AC-I ¡NOVEDAD!	Secadora manos Machflow brillante con HEPA e ionizador	39

# Lista de productos

CÓDIGO	DESCRIPCIÓN	Pág.
<b>M09ACS-FIL</b> <b>¡NOVEDAD!</b>	Secadora manos Machflow satinada con HEPA	<b>39</b>
<b>M09ACS-I</b> <b>¡NOVEDAD!</b>	Secadora manos Machflow satinada con HEPA e ionizador	<b>39</b>
<b>M09A-FIL</b> <b>¡NOVEDAD!</b>	Secadora manos Machflow blanca con HEPA	<b>39</b>
<b>M09A-I</b> <b>¡NOVEDAD!</b>	Secadora manos Machflow blanca con HEPA e ionizador	<b>39</b>
<b>M14A</b>	Secadora manos Dualflow Plus blanca	<b>35</b>
<b>M14AB</b>	Secadora manos Dualflow Plus negra	<b>35</b>
<b>M14AB-DES</b> <b>¡NOVEDAD!</b>	Secadora manos Dualflow Plus negra con desagüe	<b>35</b>
<b>M14AB-DES-I</b> <b>¡NOVEDAD!</b>	Secadora manos Dualflow Plus negra con desagüe e ionizador	<b>35</b>
<b>M14AB-I</b> <b>¡NOVEDAD!</b>	Secadora manos Dualflow Plus negra con ionizador	<b>35</b>
<b>M14ACS</b>	Secadora manos Dualflow Plus satinada	<b>35</b>
<b>M14ACS-DES</b> <b>¡NOVEDAD!</b>	Secadora manos Dualflow Plus satinada con desagüe	<b>35</b>
<b>M14ACS-DES-I</b> <b>¡NOVEDAD!</b>	Secadora manos Dualflow Plus satinada con desagüe e ionizador	<b>35</b>
<b>M14ACS-I</b> <b>¡NOVEDAD!</b>	Secadora manos Dualflow Plus satinada con ionizador	<b>35</b>
<b>M14A-DES</b> <b>¡NOVEDAD!</b>	Secadora manos Dualflow Plus blanca con desagüe	<b>35</b>
<b>M14A-DES-I</b> <b>¡NOVEDAD!</b>	Secadora manos Dualflow Plus blanca con desagüe e ionizador	<b>35</b>
<b>M14A-I</b> <b>¡NOVEDAD!</b>	Secadora manos Dualflow Plus blanca con ionizador	<b>35</b>
<b>M17A</b>	Secadora manos Speedflow Plus blanca con HEPA	<b>44</b>
<b>M17AB</b>	Secadora manos Speedflow Plus negra con HEPA	<b>44</b>
<b>M17AB-I</b> <b>¡NOVEDAD!</b>	Secadora manos Speedflow con HEPA e ionizador	<b>44</b>
<b>M17AC</b>	Secadora manos Speedflow Plus brillante con HEPA	<b>44</b>
<b>M17AC-I</b> <b>¡NOVEDAD!</b>	Secadora manos Speedflow con HEPA e ionizador	<b>44</b>
<b>M17ACS</b>	Secadora manos Speedflow Plus satinada con HEPA	<b>44</b>
<b>M17ACS-I</b> <b>¡NOVEDAD!</b>	Secadora manos Speedflow con HEPA e ionizador	<b>44</b>
<b>M17A-I</b> <b>¡NOVEDAD!</b>	Secadora manos Speedflow con HEPA e ionizador	<b>44</b>
<b>M19AB-FIL</b> <b>¡NOVEDAD!</b>	Secadora manos Machflow Plus brushless negra con HEPA	<b>38</b>
<b>M19AB-I</b> <b>¡NOVEDAD!</b>	Secadora manos Machflow Plus brushless negra con HEPA e ion.	<b>38</b>
<b>M19AC-FIL</b> <b>¡NOVEDAD!</b>	Secadora manos Machflow Plus brushless brillante con HEPA	<b>38</b>
<b>M19AC-I</b> <b>¡NOVEDAD!</b>	Secadora manos Machflow Plus brushless brillante con HEPA e ion.	<b>38</b>
<b>M19ACS-FIL</b> <b>¡NOVEDAD!</b>	Secadora manos Machflow Plus brushless satinada con HEPA	<b>38</b>
<b>M19ACS-I</b> <b>¡NOVEDAD!</b>	Secadora manos Machflow Plus brushless satinada con HEPA e ion.	<b>38</b>

CÓDIGO	DESCRIPCIÓN	Pág.
<b>M19A-FIL</b> <b>¡NOVEDAD!</b>	Secadora manos Machflow Plus brushless blanca con HEPA	<b>38</b>
<b>M19A-I</b> <b>¡NOVEDAD!</b>	Secadora manos Machflow Plus brushless blanca con HEPA e ion.	<b>38</b>
<b>M24A</b> <b>¡NOVEDAD!</b>	Secadora manos Dualflow Plus brushless blanca	<b>33</b>
<b>M24AB</b> <b>¡NOVEDAD!</b>	Secadora manos Dualflow Plus brushless negra	<b>33</b>
<b>M24AB-DES</b> <b>¡NOVEDAD!</b>	Secadora manos Dualflow Plus brushless negra con desagüe	<b>33</b>
<b>M24AB-DES-I</b> <b>¡NOVEDAD!</b>	S. manos Dualflow Plus brushless negra con desagüe e ionizador	<b>33</b>
<b>M24AB-I</b> <b>¡NOVEDAD!</b>	Secadora manos Dualflow Plus brushless negra con ionizador	<b>33</b>
<b>M24ACS</b> <b>¡NOVEDAD!</b>	Secadora manos Dualflow Plus brushless satinada	<b>33</b>
<b>M24ACS-DES</b> <b>¡NOVEDAD!</b>	Secadora manos Dualflow Plus brushless satinada con desagüe	<b>33</b>
<b>M24ACS-DES-I</b> <b>¡NOVEDAD!</b>	S.manos Dualflow Plus brushless satinada con desagüe e ionizador	<b>33</b>
<b>M24ACS-I</b> <b>¡NOVEDAD!</b>	Secadora manos Dualflow Plus brushless satinada con ionizador	<b>33</b>
<b>M24A-DES</b> <b>¡NOVEDAD!</b>	Secadora manos Dualflow Plus brushless blanca con desagüe	<b>33</b>
<b>M24A-DES-I</b> <b>¡NOVEDAD!</b>	S. manos Dualflow Plus brushless blanca con desagüe e ionizador	<b>33</b>
<b>M24A-I</b> <b>¡NOVEDAD!</b>	Secadora manos Dualflow Plus brushless blanca con ionizador	<b>33</b>
<b>M74MDS12</b>	Bañera con abertura. Ponte Giulio	<b>251</b>
<b>M88APLUS</b>	Secadora de manos JuniorPlus automática	<b>63</b>
<b>M88PLUS</b>	Secadora de manos JuniorPlus manual	<b>63</b>
<b>M99A</b>	Secadora de manos Optima blanca	<b>61</b>
<b>M99AB</b> <b>¡NOVEDAD!</b>	Secadora de manos Optima negra	<b>61</b>
<b>M99AC</b>	Secadora de manos Optima brillante	<b>61</b>
<b>M99ACS</b>	Secadora de manos Optima satinada	<b>61</b>
<b>MB40CDO54K</b> <b>¡NOVEDAD!</b>	Conjunto inod. Abertura B40CDO54. Ponte Giulio	<b>254</b>
<b>MB40CDO55K</b> <b>¡NOVEDAD!</b>	Conjunto inod. Abertura B40CDO55. Ponte Giulio	<b>255</b>
<b>MB42C-COW101K</b>	Conjunto inod. Aber.suspendido. Ponte Giulio	<b>257</b>
<b>PA0056</b>	Pantalla protección dispensador de jabón DJ0056	<b>106</b>
<b>PA0057</b>	Pantalla protección dispensador de jabón DJ0057	<b>106</b>
<b>PP0006</b>	Contenedor blanco de higiene femenina 6 L.	<b>154</b>
<b>PP0006B</b>	Contenedor negro de higiene femenina 6 L.	<b>154</b>
<b>PP0006C</b>	Contenedor brillante de higiene femenina 6 L.	<b>154</b>
<b>PP0006CS</b>	Contenedor satinado de higiene femenina 6 L.	<b>154</b>

# Lista de productos

CÓDIGO	DESCRIPCIÓN	Pág.
PP0010	Contenedor blanco de higiene femenina 10 L.	155
PP0010CS	Contenedor satinado higiene femenina 10 L.	155
PP0010-ral	Contenedor color RAL de higiene femenina 10 L.	155
PP0018	Contenedor blanco de higiene femenina 18 L.	155
PP0018CS	Contenedor satinado higiene femenina 18 L.	155
PP0018-ral	Contenedor color RAL de higiene femenina 18 L.	155
PP0020	Papelera blanca 20 L.	148
PP0020CS	Papelera satinada 20 L.	148
PP0020-ral	Papelera color RAL 20 L.	148
PP0050	Papelera blanca 50 L.	148
PP0050CS	Papelera satinada 50 L.	148
PP0050-ral	Papelera color RAL 50 L.	148
PP0065	Papelera blanca 65 L.	147
PP0065C	Papelera brillante 65 L.	147
PP0065CS	Papelera satinada 65 L.	147
PP0080	Papelera blanca 80 L.	147
PP0080C	Papelera brillante 80 L.	147
PP0080CS	Papelera satinada 80 L.	147
PP0104CS	Cenicero satinado. Serie Medisteel	191
PP0162C	Cenicero brillante. Serie Medisteel	191
PP0162CS	Cenicero bsatinado. Serie Medisteel	191
PP1018 ¡NOVEDAD!	Papelera blanca 18 L.	152
PP1018CS ¡NOVEDAD!	Papelera satinada 18 L.	152
PP1018-ral ¡NOVEDAD!	Papelera color RAL 18 L.	152
PP1053	Papelera blanca 53 L.	152
PP1053CS	Papelera satinada 53 L.	152
PP1053-ral	Papelera color RAL 53 L.	152
PP1065	Papelera blanca 65 L.	149
PP1065C	Papelera brillante 65 L.	149
PP1065CS	Papelera satinada 65 L.	149

CÓDIGO	DESCRIPCIÓN	Pág.
PP1080	Papelera blanca 80 L.	149
PP1080C	Papelera brillante 80 L.	149
PP1080CS	Papelera satinada 80 L.	149
PP1206	Cubo blanco a pedal 6 L.	156
PP1206C	Cubo brillante a pedal 6 L.	156
PP1206CS	Cubo satinado a pedal 6 L.	156
PP1214	Cubo blanco a pedal 12 L.	156
PP1214C	Cubo brillante a pedal 12 L.	156
PP1214CS	Cubo satinado a pedal 12 L.	156
PP1303	Cubo blanco a pedal 3 L.	157
PP1303C	Cubo brillante a pedal 3 L.	157
PP1303CS	Cubo satinado a pedal 3 L.	157
PP1305	Cubo blanco a pedal 5 L.	157
PP1305C	Cubo brillante a pedal 5 L.	157
PP1305CS	Cubo satinado a pedal 5 L.	157
PP1312	Cubo blanco a pedal 12 L.	157
PP1312C	Cubo brillante a pedal 12 L.	157
PP1312CS	Cubo satinado a pedal 12 L.	157
PP1321	Cubo blanco a pedal 20 L.	157
PP1321C	Cubo brillante a pedal 20 L.	157
PP1321CS	Cubo satinado a pedal 20 L.	157
PPA2279	Papelera blanca 25 L.	151
PPA2279B	Papelera negra 25 L.	151
PPA2279C	Papelera brillante 25 L.	151
PPA2279CS	Papelera satinada 25 L.	151
PPA4279 ¡NOVEDAD!	Papelera blanca 40 L.	150
PPA4279B ¡NOVEDAD!	Papelera negra 40 L.	150
PPA4279C ¡NOVEDAD!	Papelera brillante 40 L.	150
PPA4279CS ¡NOVEDAD!	Papelera satinada 40 L.	150
PPE0010CS	Papelera satinada empotrable 14,2 L	153

# Lista de productos

CÓDIGO	DESCRIPCIÓN	Pág.
<b>PPE0035CS</b> <b>¡NOVEDAD!</b>	Papelera satinada empotrable de 5,4 L	<b>153</b>
<b>PR0300</b>	Portarrollos blanco papel higiénico 2 uds.	<b>120</b>
<b>PR0300CS</b>	Portarrollos satinado papel higiénico 2 uds.	<b>120</b>
<b>PR0300-ral</b>	Portarrollos color RAL papel higiénico 2 uds.	<b>120</b>
<b>PR0302</b>	Portarrollos blanco papel higiénico circular diámetro 330 mm	<b>115</b>
<b>PR0302CS</b>	Portarrollos satinado papel higiénico circular diámetro 330 mm	<b>115</b>
<b>PR0302-ral</b>	Portarrollos color RAL papel higiénico circular diámetro 330 mm	<b>115</b>
<b>PR0513</b>	Portarrollos blanco papel higiénico circular diámetro 230 mm	<b>115</b>
<b>PR0700CS</b>	Portarrollos satinado papel higiénico 2 uds.	<b>122</b>
<b>PR0781</b>	Portarrollos blanco papel higiénico 3 uds.	<b>119</b>
<b>PR0781C</b>	Portarrollos brillante papel higiénico 3 uds.	<b>119</b>
<b>PR0781CS</b>	Portarrollos satinado papel higiénico 3 uds.	<b>119</b>
<b>PR0783</b>	Portarrollos blanco papel higiénico circular diámetro 230 mm	<b>114</b>
<b>PR0783C</b>	Portarrollos brillante papel higiénico circular diámetro 230 mm	<b>114</b>
<b>PR0783CS</b>	Portarrollos satinado papel higiénico circular diámetro 230 mm	<b>114</b>
<b>PR0784</b>	Portarrollos blanco papel higiénico 2 uds.	<b>119</b>
<b>PR0784C</b>	Portarrollos brillante papel higiénico 2 uds.	<b>119</b>
<b>PR0784CS</b>	Portarrollos satinado papel higiénico 2 uds.	<b>119</b>
<b>PR0787</b>	Portarrollos blanco papel higiénico circular diámetro 275 mm	<b>117</b>
<b>PR0787C</b>	Portarrollos brillante papel higiénico circular diámetro 275 mm	<b>117</b>
<b>PR0787CS</b>	Portarrollos satinado papel higiénico circular diámetro 275 mm	<b>117</b>
<b>PR2783</b>	Portarrollos blanco papel higiénico circular diámetro 230 mm	<b>113</b>
<b>PR2783B</b>	Portarrollos negro papel higiénico circular diámetro 230 mm	<b>113</b>
<b>PR2783C</b>	Portarrollos brillante papel higiénico circular diámetro 230 mm	<b>113</b>
<b>PR2783CS</b>	Portarrollos satinado papel higiénico circular diámetro 230 mm	<b>113</b>
<b>PR2784</b>	Portarrollos blanco papel higiénico 2 uds.	<b>121</b>
<b>PR2784B</b>	Portarrollos negro papel higiénico 2 uds.	<b>121</b>
<b>PR2784C</b>	Portarrollos brillante papel higiénico 2 uds.	<b>121</b>
<b>PR2784CS</b>	Portarrollos satinado papel higiénico 2 uds.	<b>121</b>
<b>PR2787</b>	Portarrollos blanco papel higiénico circular diámetro 275 mm	<b>116</b>

CÓDIGO	DESCRIPCIÓN	Pág.
<b>PR2787B</b>	Portarrollos negro papel higiénico circular diámetro 275 mm	<b>116</b>
<b>PR2787C</b>	Portarrollos brillante papel higiénico circular diámetro 275 mm	<b>116</b>
<b>PR2787CS</b>	Portarrollos satinado papel higiénico circular diámetro 275 mm	<b>116</b>
<b>PR2789</b>	Portarrollos blanco papel higiénico circular 3 uds/diámetro 275 mm	<b>118</b>
<b>PR2789B</b>	Portarrollos negro papel higiénico circular 3 uds/diámetro 275 mm	<b>118</b>
<b>PR2789C</b>	Portarrollos brillante papel higiénico circular 3 uds/diámetro 275 mm	<b>118</b>
<b>PR2789CS</b>	Portarrollos satinado papel higiénico circular 3 uds/diámetro 275 mm	<b>118</b>
<b>PRE700CS</b>	Portarrollos satinado empotrado papel higiénico 2 uds.	<b>122</b>
<b>PS0001CS</b>	Placa baño mixto	<b>203</b>
<b>PS0002CS</b>	Placa baño mujer	<b>203</b>
<b>PS0003CS</b>	Placa baño hombre	<b>203</b>
<b>PS0004CS</b>	Placa baño adaptado	<b>203</b>
<b>PS0005CS</b>	Placa cambia pañales	<b>203</b>
<b>PS0006CS</b>	Placa zona lactancia	<b>203</b>
<b>PS0007CS</b>	Placa duchas	<b>203</b>
<b>PS0008CS</b>	Placa silencio	<b>203</b>
<b>PS0009CS</b>	Placa prohibido fumar	<b>203</b>
<b>PS0010CS</b>	Placa prohibido utilizar móvil	<b>203</b>
<b>RC75130</b>	Recambio filtro	<b>288</b>
<b>RC75689</b>	Botellón 20 L.	<b>288</b>
<b>RCFB001</b>	Kit Bolitas ambientador secadoras 4 uds.	<b>33</b>
<b>RPR2700CS</b> <b>¡NOVEDAD!</b>	Repisa para portarrollos	<b>113/ 114/ 116/ 117/ 118</b>
<b>SA05</b>	Espejo de seguridad 438 x 286 mm Bradley	<b>249</b>
<b>SC0004</b>	Secador de cabello individual acabado blanco	<b>83</b>
<b>SC0009</b>	Secador de cabello colectivo acabado blanco	<b>81</b>
<b>SC0009CS</b>	Secador de cabello colectivo acabado satinado	<b>81</b>
<b>SC0010</b>	Secador de cabello individual acabado blanco potencia 540-1240 W	<b>84</b>
<b>SC0010CS</b>	Secador de cabello individual acabado negro potencia 540-1240 W	<b>84</b>
<b>SC0020</b>	Secador de cabello individual acabado blanco potencia 540-1.240 W	<b>84</b>



## Lista de productos

CÓDIGO	DESCRIPCIÓN	Pág.
SC0020CS	Secador de cabello individual acabado negro potencia 540-1.240 W	84
SC0030	Secador de cabello individual acabado blanco potencia 540-1.240 W	85
SC0030CS	Secador de cabello individual acabado negro potencia 540-1.240 W	85
SC0040	Secador de cabello individual acabado blanco potencia 1.800 W	85
SC0087	Secador de cabello individual acabado blanco potencia 600-800-1.100 W	83
SC0088	Secador de cabello individual acabado blanco potencia 600-800-1.100 W	83
SC0088H	Secador de cabello colectivo acabado blanco	82
SC0088HCS	Secador de cabello colectivo acabado satinado	82
SC1088HT	Secador de cabello colectivo acabado blanco	82
SC1088HTCS	Secador de cabello colectivo acabado satinado	82
SN0027C	Lavamanos empotrable brillante 305 mm	275
SN0027CS	Lavamanos empotrable satinado 305 mm	275
SN0031C	Lavamanos empotrable brillante 355 mm	275
SN0031CS	Lavamanos empotrable satinado 355 mm	275
SN0036C	Lavamanos empotrable brillante 405 mm	275
SN0036CS	Lavamanos empotrable con rebosadero satinado 405 mm	275
SN0110CS	Inodoro a suelo con cisterna	281
SN0125CS ¡NOVEDAD!	Inodoro a suelo	281
SN0128CS ¡NOVEDAD!	Inodoro suspendido	281
SN0200CS	Lavamanos 2 estaciones	276
SN0300CS	Lavamanos 3 estaciones	276
SN0800CS	Plato de ducha 800 x 800 mm	279
SNLM35C	Lavamanos mural	278
SNLM35CS	Lavamanos mural	278
SNLM56CS ¡NOVEDAD!	Lavamanos mural cono	277
SNLM58CS ¡NOVEDAD!	Lavamanos mural	277
SNLM62CS ¡NOVEDAD!	Lavamanos mural herradura	276
SNLM64CS ¡NOVEDAD!	Lavamanos mural esquinero	276
SNLMP60CS ¡NOVEDAD!	Lavamanos pulsador pie	278

CÓDIGO	DESCRIPCIÓN	Pág.
SNLMP70CS ¡NOVEDAD!	Lavamanos pulsador rodilla	278
SNPT21CS ¡NOVEDAD!	Placa turca satinada	282
SNR027C	Lavamanos empotrable con rebosadero brillante 305 mm	275
SNR027CS	Lavamanos empotrable con rebosadero satinado 305 mm	275
SNR031C	Lavamanos empotrable con rebosadero brillante 355 mm	275
SNR031CS	Lavamanos empotrable con rebosadero satinado 355 mm	275
SNR036C	Lavamanos empotrable con rebosadero brillante 405 mm	275
SNR036CS	Lavamanos empotrable con rebosadero satinado 405 mm	275
SNU104C	Urinario brillante	280
SNU104CS	Urinario satinado	280
SNU126CS ¡NOVEDAD!	Urinario satinado	280
SNU128CS ¡NOVEDAD!	Urinario satinado	280
TP0130	Asiento con tapa color caoba	282
TP0135	Asiento con tapa color negro	282
TP0140 ¡NOVEDAD!	Asiento con tapa color caoba	282
TP0145 ¡NOVEDAD!	Asiento con tapa color negro	282
UCM092A ¡NOVEDAD!	Conjunto juego completo (M092A+GAJ002AC)	75
UCM093A ¡NOVEDAD!	Conjunto juego completo (M093A+DJ003AC+GA003AC)	76
Y87JOS02	Soporte ducha blanco. Ponte Giulio	219/ 221/ 223/ 226
Y87JOS04C1	Soporte ducha brillante. Ponte Giulio	210/ 211/ 234
Y87JOS04D1	Soporte ducha negro. Ponte Giulio	207
Y87JOS04W1	Soporte ducha blanco. Ponte Giulio	228
Y90SES42 ¡NOVEDAD!	Kit de fijación con tapones. Ponte Giulio	250

#### CENTRAL

Industria, 54  
E-08025 Barcelona  
Telf.: +34 934 464 700  
Fax: +34 933 481 039  
info@mediclinics.com

#### ÁREA CENTRO

Paseo de Pontones, 3  
E-28005 Madrid  
Telf.: +34 915 178 566  
Fax: +34 915 177 105  
madrid@mediclinics.com

#### CENTRAL DE PEDIDOS

Telf.: +34 934 464 710/704  
Fax: +34 933 481 039  
info@mediclinics.com

#### PRODUCCIÓN / LOGÍSTICA

Catalunya, 9 Pl. Can Oller  
E-08130 Sta. Perpètua de Mogoda  
Barcelona  
Telf.: +34 934 464 700

#### RECAMBIOS Y REPARACIONES

Casanova, 93 Pral. 2º  
E-08011 Barcelona  
Telf.: +34 934 516 009  
Fax: +34 934 516 367  
sca@mediclinics.com

Marcas representadas:



  
**mediclinics**  
www.mediclinics.com